

# OPEL Movano / Vivaro

Manuale del sistema Infotainment



Wir leben Autos.





---

## Contenuto

Introduzione .....	4
Radio .....	43
Lettore CD .....	55
Ingresso AUX .....	59
Porta USB .....	61
Musica Bluetooth .....	65
Dispositivi esterni .....	73
Navigazione .....	75
Riconoscimento vocale .....	120
Telefono .....	123
Indice analitico .....	146

## Introduzione

Informazioni generali .....	4
Panoramica dei comandi .....	7
Funzione di antifurto .....	24
Uso .....	24
Impostazioni del tono .....	34
Impostazioni di volume .....	37
Impostazioni del sistema .....	37

## Informazioni generali

Il sistema Infotainment fornisce informazioni 'in-car' e intrattenimento d'avanguardia.

La radio è dotata di preimpostazione dei canali assegnabili per le lunghezze d'onda FM, MW e LW.

Il lettore audio riproduce CD audio, CD MP3 e anche CD WMA.

Dispositivi di memorizzazione dati esterni, ad es. iPod, lettori MP3 o penne USB o un lettore portatile possono essere collegati al sistema Infotainment. Le sorgenti audio esterne possono essere collegate via bluetooth.

Il processore di suono digitale offre diverse modalità di equalizzazione predefinite per l'ottimizzazione del suono.

La programmazione dinamica degli itinerari del sistema di navigazione vi guiderà in modo affidabile alla vostra destinazione aiutandovi ad evitare ingorghi stradali e problemi di traffico.

Opzionalmente, è possibile usare il sistema Infotainment tramite i comandi sul piantone dello sterzo o mediante il sistema di riconoscimento vocale.

Inoltre il sistema Infotainment può essere dotato di un sistema vivavoce.

Il design accurato dei comandi e la visualizzazione razionale delle informazioni consentono di controllare il sistema in maniera semplice e intuitiva.

### Avviso

Il presente manuale descrive tutte le opzioni e le funzioni disponibili per i vari sistemi Infotainment. Certe descrizioni, comprese quelle per le funzioni di menu e del display, potrebbero non essere valide per il vostro modello di veicolo, specifiche nazionali, equipaggiamento o accessori particolari.

## Informazioni importanti sul funzionamento e la sicurezza stradale

### Avvertenza

Guidate sempre con attenzione quando utilizzate il sistema Infotainment.

In caso di dubbi fermatevi prima di mettere in funzione il sistema Infotainment.

## Ricezione radio

La ricezione radio può risultare compromessa da disturbi statici, rumore, distorsioni o perdita della ricezione stessa a causa di:

- variazioni di distanza dal trasmettitore,
- interferenze dovute alle onde radio riflesse e
- oscuramenti.

In caso di cattiva ricezione del segnale radio, il volume si abbasserà automaticamente in modo da minimizzare l'effetto di disturbo.

## Utilizzo del manuale di uso e manutenzione

- Questo manuale descrive le funzioni che potrebbero essere presenti o meno nel veicolo in quanto optional o risultato di successive modifiche dalla stampa del presente manuale. Fare riferimento ai documenti di acquisto per confermare tutte le funzioni del veicolo.
- Alcuni comandi e descrizioni, compresi simboli, display e funzioni dei menu, potrebbero non corrispondere a quelle del vostro veicolo a causa della differenza di versioni, specifiche nazionali, equipaggiamenti speciali o accessori particolari.
- L'indice dei contenuti all'inizio del presente manuale e di ogni sezione facilita la ricerca degli argomenti di interesse.
- L'indice analitico consente di trovare gli argomenti richiesti.
- Nel display potrebbero apparire testi non tradotti nella vostra lingua.

- I messaggi visualizzati sul display e i testi delle etichette interne sono scritti in **neretto**.
- Le operazioni fornite all'interno di questo manuale si riferiscono ai comandi del sistema Infotainment. Per quanto riguarda i comandi presenti sul piantone dello sterzo, consultare la Panoramica dei comandi ⇨ 7.

## Avvertenze e avvisi

### Avvertenza

Il testo evidenziato con  **Avvertenza** indica il rischio di possibili incidenti o lesioni. La mancata osservanza delle istruzioni fornite può causare lesioni.

**Attenzione**

Il testo evidenziato con **Attenzione** indica la possibilità per il veicolo di subire danni. La mancata osservanza delle istruzioni fornite può causare danni al veicolo.

**Significato dei simboli**

I riferimenti alle pagine sono indicati dal simbolo ⇨. Il simbolo ⇨ significa "vedi pag.".

## Panoramica dei comandi

### R15 BT USB

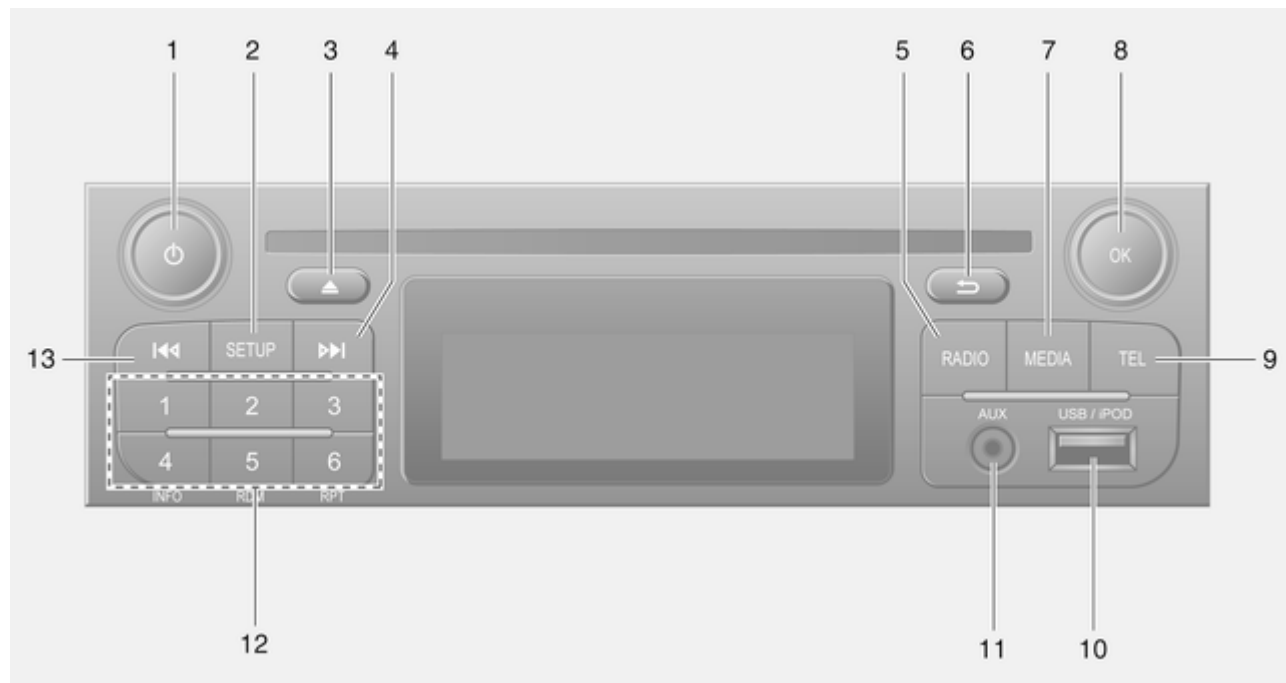

- |   |   |   |
|---|---|---|
| <p><b>1</b>  - Premere: Accendere/ spegnere ..... 24</p> <p>Premere: Esclusione/ ripristino dell'audio ..... 24</p> <p>Girare: Regolazione del volume ..... 24</p> <p><b>2</b> <b>SETUP</b> - Pressione breve: Menu impostazioni ..... 24</p> <p>Visualizzare informazioni di testo della radio ..... 50</p> <p>Pressione prolungata: Memorizzazione automatica delle stazioni ..... 49</p> <p><b>3</b> Esclusione/ripristino dell'audio ..... 24</p> <p><b>4</b>  - Radio, pressione breve: Cercare la frequenza radio successiva .. 45</p> <p>Pressione prolungata: Ricerca automatica stazione radio ..... 45</p> <p><b>5</b> <b>RADIO</b> - Per cambiare fonte audio, lunghezza d'onda ..... 43</p> | <p><b>6</b>  - Ritornare al menu precedente, annullare un'azione ..... 24</p> <p><b>7</b> <b>MEDIA</b> - Per cambiare fonte audio ..... 56</p> <p><b>8</b> <b>OK</b> manopola girevole ..... 24</p> <p>Premere: Confermare un'azione ..... 24</p> <p>Girare: Accedere alle opzioni del menu display ..... 24</p> <p>Girare: Cambiare frequenza radio ..... 45</p> <p><b>9</b> <b>TEL</b> - Menu telefono ..... 123</p> <p><b>10</b> Porta USB ..... 61</p> <p><b>11</b> Ingresso AUX ..... 59</p> <p><b>12</b> Pulsanti stazioni 1..6 ..... 45</p> <p>Pressione breve: Selezionare la stazione ..... 45</p> <p>Pressione prolungata: Salvare la stazione ..... 45</p> | <p><b>13</b>  - Radio, pressione breve: Cercare la frequenza radio precedente .. 45</p> <p>Pressione prolungata: Ricerca automatica stazione radio ..... 45</p> |
|---|---|---|









## R16 BT USB

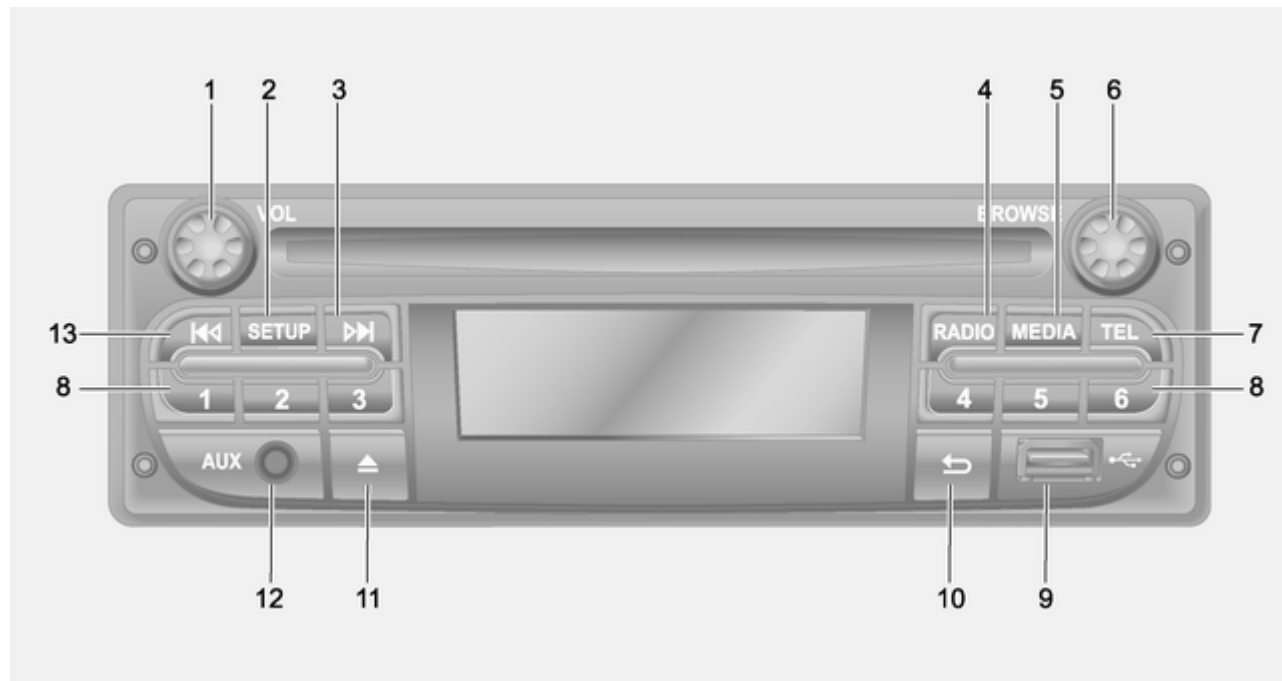

- |   |  |  |
|---|--|--|
| <p>1  - Premere: Accendere/<br/>spegnere ..... 24</p> <p>Girare: Regolazione del<br/>volume ..... 24</p> <p>2 Pulsanti stazioni 1...6 ..... 45</p> <p>Pressione breve:<br/>Selezionare la stazione ..... 45</p> <p>Pressione prolungata:<br/>Salvare la stazione ..... 45</p> <p>3 <b>RADIO</b> - Per cambiare<br/>fonte audio, lunghezza<br/>d'onda ..... 43</p> <p>4 <b>MEDIA</b> - Per cambiare<br/>fonte audio ..... 56</p> <p>5 Manopola girevole ..... 24</p> <p>Pressione breve:<br/>Confermare un'azione ..... 24</p> <p>Girare: Accedere alle<br/>opzioni del menu display ..... 24</p> <p>6  - Ritornare al menu<br/>precedente, annullare<br/>un'azione ..... 24</p> | <p>7  - Radio, pressione<br/>breve: Cercare la<br/>frequenza radio successiva . . 45</p> <p>Pressione prolungata:<br/>Ricerca automatica<br/>stazione radio ..... 45</p> <p>CD Audio/MP3/WMA,<br/>Pressione breve: Saltare<br/>un brano in avanti ..... 56</p> <p>Pressione prolungata:<br/>Avanzamento veloce ..... 56</p> <p>8 Porta USB ..... 61</p> <p>9 <b>SETUP</b> - Pressione breve:<br/>Menu impostazioni ..... 24</p> <p>10 <b>TEL</b> - Menu telefono ..... 123</p> <p>11  - Radio, pressione<br/>breve: Cercare la<br/>frequenza radio precedente . . 45</p> <p>Pressione prolungata:<br/>Ricerca automatica<br/>stazione radio ..... 45</p> <p>12 <b>TEXT</b> - Visualizzare<br/>informazioni di testo della<br/>radio ..... 50</p> <p>13 Ingresso AUX ..... 59</p> |  |
|---|--|--|

## CD16 BT USB



- |   |  |  |
|---|--|--|
| <p><b>1</b>  - Premere: Accendere/<br/>spegnere ..... 24</p> <p>Girare: Regolazione del<br/>volume ..... 24</p> <p><b>2</b> <b>SETUP</b> - Pressione breve:<br/>Menu impostazioni ..... 24</p> <p><b>3</b>  - Radio, pressione<br/>breve: Cercare la<br/>frequenza radio successiva . . 45</p> <p>Pressione prolungata:<br/>Ricerca automatica<br/>stazione radio ..... 45</p> <p>CD Audio/MP3/WMA,<br/>Pressione breve: Saltare<br/>un brano in avanti ..... 56</p> <p>Pressione prolungata:<br/>Avanzamento veloce ..... 56</p> <p><b>4</b> <b>RADIO</b> - Per cambiare<br/>fonte audio, lunghezza<br/>d'onda ..... 43</p> <p><b>5</b> <b>MEDIA</b> - Per cambiare<br/>fonte audio ..... 56</p> | <p><b>6</b> Manopola girevole ..... 24</p> <p>Pressione breve:<br/>Confermare un'azione ..... 24</p> <p>Girare: Accedere alle<br/>opzioni del menu display ..... 24</p> <p><b>7</b> <b>TEL</b> - Menu telefono ..... 123</p> <p><b>8</b> Pulsanti stazioni 1...6 ..... 45</p> <p>Pressione breve:<br/>Selezionare la stazione ..... 45</p> <p>Pressione prolungata:<br/>Salvare la stazione ..... 45</p> <p><b>9</b> Porta USB ..... 61</p> <p><b>10</b>  - Ritornare al menu<br/>precedente, annullare<br/>un'azione ..... 24</p> <p><b>11</b>  - Espulsione del CD ..... 56</p> <p><b>12</b> Ingresso AUX ..... 59</p> <p><b>13</b>  - Radio, pressione<br/>breve: Cercare la<br/>frequenza radio precedente . . 45</p> <p>Pressione prolungata:<br/>Ricerca automatica<br/>stazione radio ..... 45</p> | <p>CD Audio/MP3/WMA,<br/>Pressione breve: Saltare<br/>un brano all'indietro ..... 56</p> <p>Pressione prolungata:<br/>Riavvolgimento veloce ..... 56</p> |
|---|--|--|

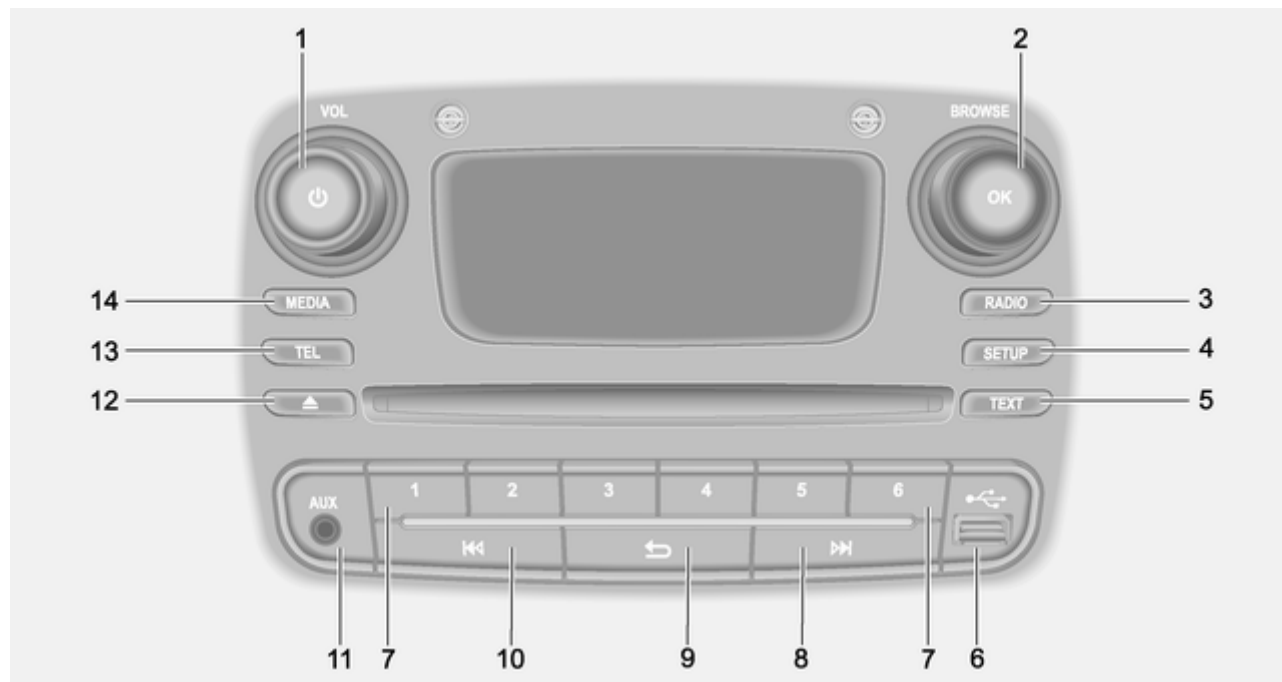

## CD18 BT USB

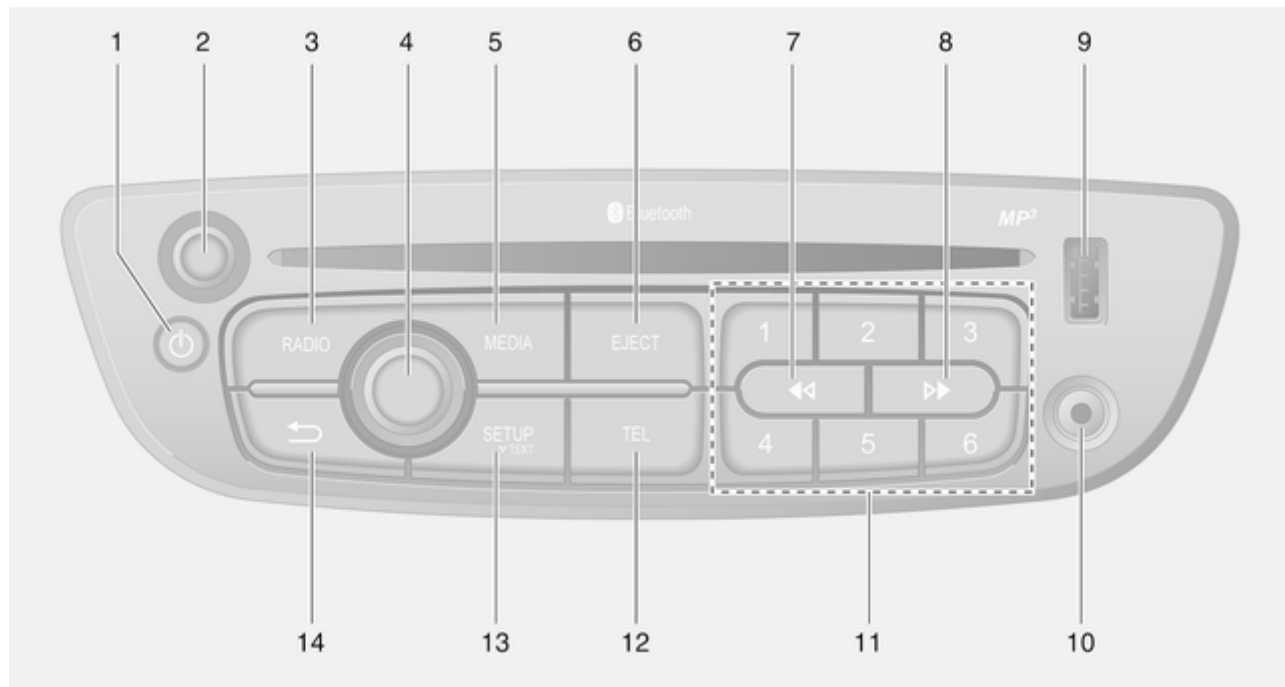

- |  |  |   |
|--|--|---|
| <p><b>1</b>  - Premere: Accendere/<br/>spegnere ..... 24</p> <p>Girare: Regolazione del<br/>volume ..... 24</p> <p><b>2</b> <b>OK</b> manopola girevole ..... 24</p> <p>Pressione breve:<br/>Confermare un'azione ..... 24</p> <p>Girare: Accedere alle<br/>opzioni del menu display ..... 24</p> <p><b>3</b> <b>RADIO</b> - Per cambiare<br/>fonte audio, lunghezza<br/>d'onda ..... 43</p> <p><b>4</b> <b>SETUP</b> - Pressione breve:<br/>Menu impostazioni ..... 24</p> <p><b>5</b> <b>TEXT</b> - Visualizzare<br/>informazioni di testo della<br/>radio ..... 50</p> <p><b>6</b> Porta USB ..... 61</p> <p><b>7</b> Pulsanti stazioni 1...6 ..... 45</p> <p>Pressione breve:<br/>Selezionare la stazione ..... 45</p> <p>Pressione prolungata:<br/>Salvare la stazione ..... 45</p> | <p><b>8</b>  - Radio, pressione<br/>breve: Cercare la<br/>frequenza radio successiva . . 45</p> <p>Pressione prolungata:<br/>Ricerca automatica<br/>stazione radio ..... 45</p> <p>CD Audio/MP3/WMA,<br/>Pressione breve: Saltare<br/>un brano in avanti ..... 56</p> <p>Pressione prolungata:<br/>Avanzamento veloce ..... 56</p> <p><b>9</b>  - Ritornare al menu<br/>precedente, annullare<br/>un'azione ..... 24</p> <p><b>10</b>  - Radio, pressione<br/>breve: Cercare la<br/>frequenza radio precedente . . 45</p> <p>Pressione prolungata:<br/>Ricerca automatica<br/>stazione radio ..... 45</p> <p>CD Audio/MP3/WMA,<br/>Pressione breve: Saltare<br/>un brano all'indietro ..... 56</p> <p>Pressione prolungata:<br/>Riavvolgimento veloce ..... 56</p> | <p><b>11</b> Ingresso AUX ..... 59</p> <p><b>12</b>  - Espulsione del CD ..... 56</p> <p><b>13</b> <b>TEL</b> - Menu telefono ..... 123</p> <p><b>14</b> <b>MEDIA</b> - Per cambiare<br/>fonte audio ..... 56</p> |
|--|--|---|

## CD35 BT USB / CD35 BT USB NAVI



- |  |   |  |
|--|---|--|
| <p>1  - Premere: Accendere/<br/>spegnere ..... 24</p> <p>2 Manopola del volume -<br/>Premere: Esclusione/<br/>ripristino dell'audio ..... 24</p> <p>Girare: Regolazione del<br/>volume ..... 24</p> <p>3 <b>RADIO</b> - Per cambiare<br/>fonte audio, lunghezza<br/>d'onda ..... 43</p> <p>4 Manopola girevole centrale ... 24</p> <p>Premere: Confermare<br/>un'azione ..... 24</p> <p>Girare: Accedere alle<br/>opzioni del menu display ..... 24</p> <p>Girare: Accedere alla lista<br/>delle stazioni radio<br/>memorizzate ..... 43</p> <p>Girare: Selezionare la<br/>stazione successiva/<br/>precedente ..... 45</p> <p>Girare: Cambiare brano<br/>del CD/MP3 ..... 56</p> | <p>5 <b>MEDIA</b> - Per cambiare<br/>fonte audio ..... 56</p> <p>6 <b>EJECT</b> - Espulsione del CD .. 56</p> <p>7  - Radio, pressione<br/>breve: Cercare la<br/>frequenza radio precedente .. 45</p> <p>Pressione prolungata:<br/>Ricerca automatica<br/>stazione radio ..... 45</p> <p>CD Audio/MP3/WMA,<br/>Pressione breve: Saltare<br/>un brano all'indietro ..... 56</p> <p>Pressione prolungata:<br/>Riavvolgimento veloce ..... 56</p> <p>8  - Radio, pressione<br/>breve: Cercare la<br/>frequenza radio successiva . . 45</p> <p>Pressione prolungata:<br/>Ricerca automatica<br/>stazione radio ..... 45</p> | <p>CD Audio/MP3, Pressione<br/>breve: Saltare un brano in<br/>avanti ..... 56</p> <p>Pressione prolungata:<br/>Avanzamento veloce ..... 56</p> <p>9 Porta USB ..... 61</p> <p>10 Ingresso AUX ..... 59</p> <p>11 Pulsanti stazioni 1...6 ..... 45</p> <p>Pressione breve:<br/>Selezionare la stazione ..... 45</p> <p>Pressione prolungata:<br/>Salvare la stazione ..... 45</p> <p>12 <b>TEL</b> - Menu telefono ..... 123</p> <p>13 <b>SETUP / TEXT</b> -<br/>Pressione breve: Menu<br/>impostazioni ..... 24</p> <p>Pressione prolungata:<br/>Visualizzare informazioni<br/>di testo della radio ..... 50</p> <p>Pressione prolungata:<br/>Visualizzare informazioni<br/>di testo del CD ..... 56</p> |
|--|---|--|



---

14	↳ - Ritornare al menu precedente, annullare un'azione .....	24
----	---	----

NAVI 50

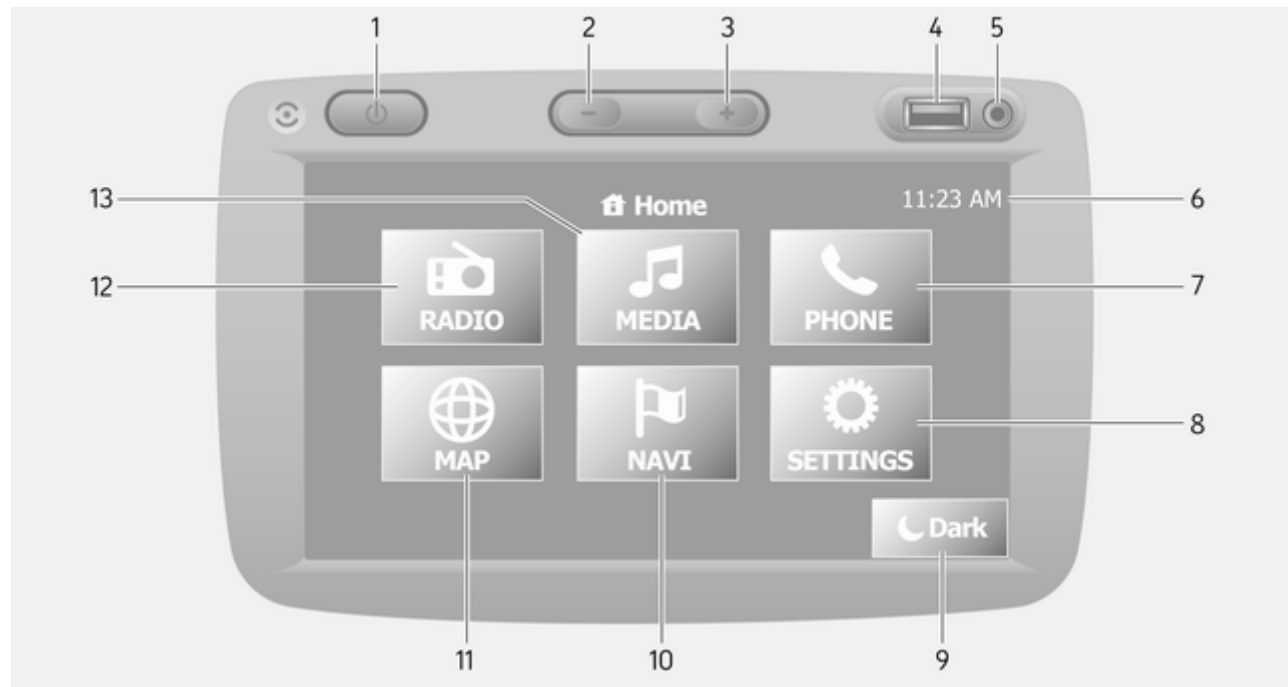

- 
- |    |   |     |    |  |    |
|----|---|-----|----|--|----|
| 1  | ⓘ - Premere: Accendere/<br>spegnere .....   | 24  | 12 | <b>RADIO:</b> Modifica la fonte<br>audio in radio .....    | 43 |
| 2  | —: Per diminuire il volume .....  | 24  | 13 | <b>MEDIA:</b> Modifica la fonte<br>audio - USB, iPod ..... | 61 |
| 3  | + : Per aumentare il volume ..  | 24  |    | BT (Bluetooth) .....                                       | 65 |
| 4  | Porta USB .....   | 61  |    | AUX .....  | 59 |
| 5  | Ingresso AUX .....  | 59  |    |  |    |
| 6  | Orologio .....  | 24  |    |  |    |
| 7  | <b>TELEFONO:</b> Menu<br>telefono .....   | 123 |    |  |    |
| 8  | <b>IMPOSTAZIONI:</b><br>Impostazioni audio,<br>ad es. "Impostazioni del<br>tono" .....                                | 34  |    |  |    |
|    | "Impostazioni di volume" .....  | 37  |    |  |    |
|    | Impostazioni Bluetooth .....  | 24  |    |  |    |
|    | Impostazioni display .....  | 24  |    |  |    |
|    | Impostazioni del sistema .....  | 37  |    |  |    |
| 9  | ☾ <b>Buio:</b> Schermo buio<br>(sono visualizzate solo le<br>informazioni del sistema<br>audio e dell'orologio) ..... | 24  |    |  |    |
| 10 | <b>NAVI:</b> Menu di navigazione ..   | 75  |    |  |    |
| 11 | <b>MAP:</b> Visualizzazione<br>mappa .....  | 75  |    |  |    |



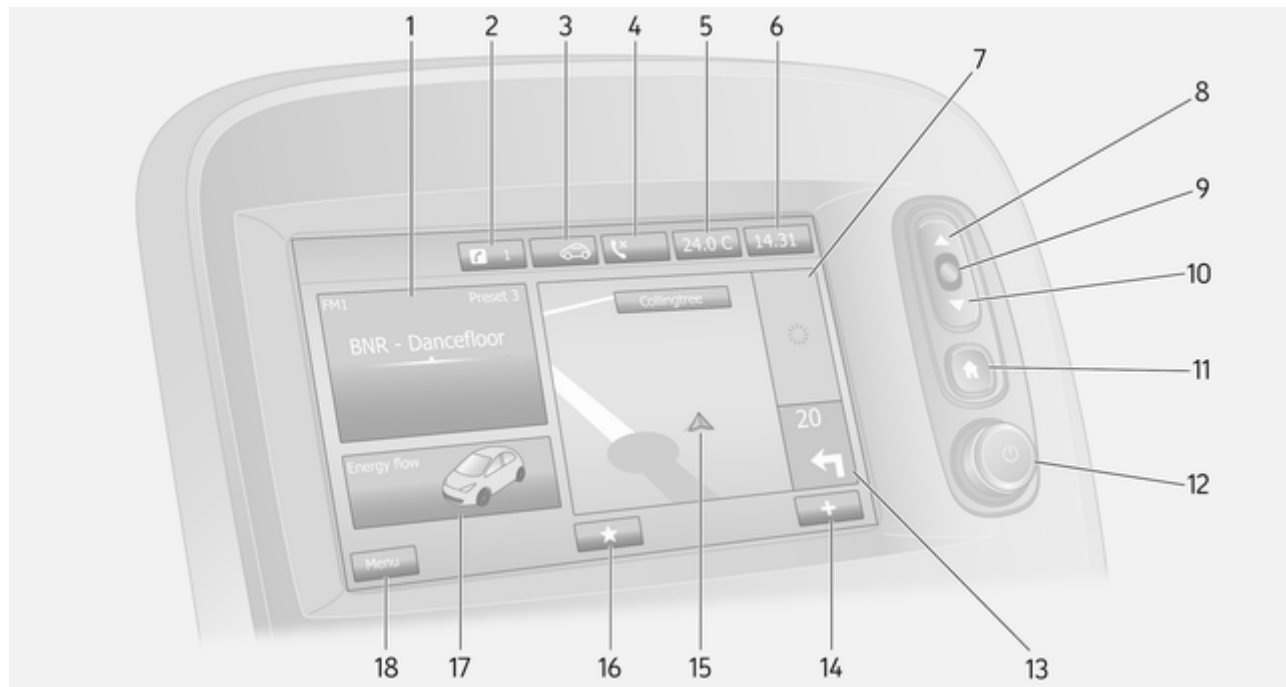



## NAVI 80

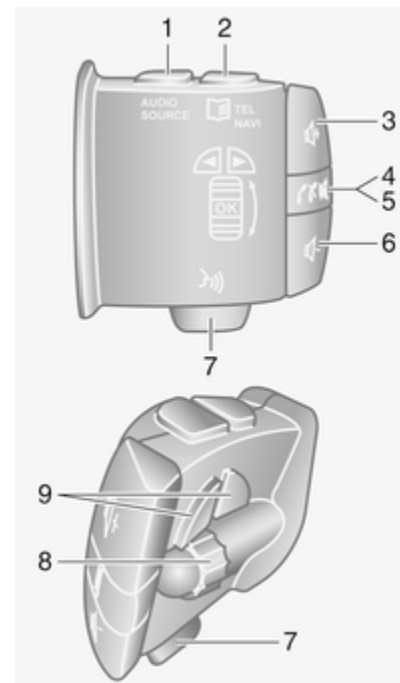

- |   |   |
|---|---|
| <p><b>1</b> Informazioni audio, ad es. Radio ..... 43</p> <p>Dispositivi ausiliari ..... 59</p> <p>↳ Dispositivi USB ..... 61</p> <p>Musica Bluetooth ..... 65</p> <p><b>2</b> ⓘ: Notifiche del sistema ..... 24</p> <p><b>3</b> 🚗: Qualità aria esterna ..... 24</p> <p>Funzione Eco ..... 24</p> <p><b>4</b> 📞: Stato del telefono ..... 123</p> <p>Registro chiamate ..... 133</p> <p><b>5</b> Temperatura esterna ..... 24</p> <p><b>6</b> Orologio ..... 24</p> <p><b>7</b> Informazioni sul traffico ..... 107</p> <p><b>8</b> ▲: Visualizzazione elenchi - scorrimento verso l'alto ..... 24</p> <p>Mapa: Cambia scala ..... 107</p> <p><b>9</b> Accesso ai menu, per confermare le azioni ..... 24</p> <p><b>10</b> ▼: Visualizzazione elenchi - scorrimento verso il basso .. 24</p> <p>Mapa: Cambia scala ..... 107</p> | <p><b>11</b> 🏠: Home page ..... 24</p> <p><b>12</b> ⏻ - Premere: Accendere/ spegnere ..... 24</p> <p>Girare: Modifica volume ..... 24</p> <p><b>13</b> Navigazione: Direzione e distanza fino al cambiamento di direzione successivo ..... 75</p> <p><b>14</b> ⚡: Menu di scelta rapida ..... 24</p> <p><b>15</b> Display di navigazione ..... 75</p> <p>Mapa ..... 107</p> <p><b>16</b> ★: Preferiti, ad es. per Navigazione ..... 75</p> <p>Media (ad es. Radio) ..... 43</p> <p>Telefono ..... 123</p> <p>Servizi ..... 79</p> <p><b>17</b> Guida Eco ..... 24</p> <p><b>18</b> <b>Menu</b>: Accesso al menu principale ..... 24</p> |
|---|---|



## Comandi sul piantone dello sterzo - Tipo A

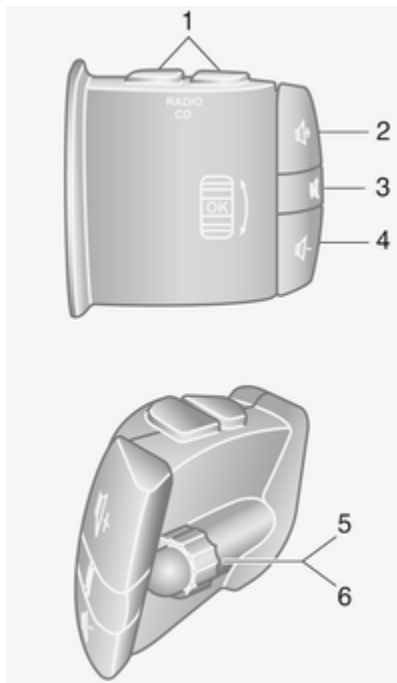

- 1 **AUDIO/SOURCE** - Per cambiare fonte audio ..... 24
  - 2  **TEL** - Menu telefono ..... 123
  - NAVI** - Menu di navigazione . 79
  - 3  - Per aumentare il volume . 24
  - 4  - Esclusione/ripristino dell'audio ..... 24
  - 5  - Per accettare/ concludere una telefonata . . 133
  - 6  - Per diminuire il volume ... 24
  - 7  - Riconoscimento vocale . 121
  - 8 **OK** - Per confermare azioni . . 43
- Girare: Spostarsi in alto/ basso nei menu del display, selezionare stazione radio preimpostata/frequenza radio/brano audio precedente/successivo ..... 45
- 9  - Spostarsi a sinistra/ destra nel testo del display, spostarsi nella schermata ..... 56

### Comandi sul piantone dello sterzo - Tipo B



- 1 **RADIO/CD** - Per cambiare fonte audio ..... 43
  - MEDIA** - Per cambiare fonte audio ..... 43
  - 2  - Per aumentare il volume . 24
  - 3  - Esclusione/ripristino dell'audio ..... 24
  - 4  - Per diminuire il volume ... 24
  - 5 Pressione breve: Per cambiare fonte audio/ lunghezza d'onda ..... 43
- Pressione prolungata:  
Memorizzazione automatica delle stazioni ..... 49
- 6 Girare: Cambiare frequenza radio ..... 45
- Pressione breve:  
Selezionare brano audio (modalità lettore CD) ..... 56
- Pressione prolungata:  
Avanzamento/riavvolgimento rapido di un brano audio (modalità lettore CD) ..... 56

## Comandi sul piantone dello sterzo - Tipo C

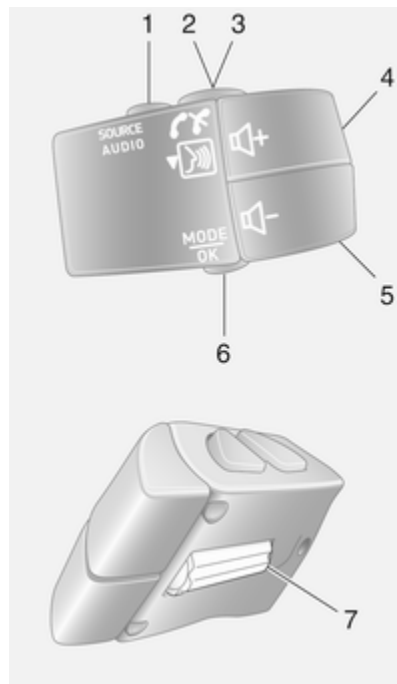

- 1 **SOURCE/AUDIO** - Per cambiare fonte audio ..... 24
- 2 ..... 123  
Per accettare/concludere una telefonata ..... 133  
 - Esclusione/ripristino dell'audio ..... 24
- 3 - Per attivare il riconoscimento vocale ..... 121
- 4 - Per aumentare il volume, esclusione/ripristino dell'audio ..... 24
- 5 - Per diminuire il volume, esclusione/ripristino dell'audio ..... 24
- 6 **MODE/OK** - Per confermare azioni, cambiare modalità audio ..... 43  
Per accettare/concludere una telefonata ..... 133

- 7 Girare: Accedere alle opzioni del menu display, stazione radio preimpostata/frequenza radio/brano audio precedente/successivo ..... 43

## Funzione di antifurto

Un sistema di sicurezza elettronico è incluso come antifurto. Il sistema Infotainment funziona soltanto nel veicolo nel quale è installato ed è pertanto privo di valore per i ladri.

Il codice di sicurezza (fornito separatamente) deve essere inserito al primo utilizzo del sistema e dopo interruzioni prolungate dell'alimentazione di corrente.

## Inserimento del codice di sicurezza

Alla prima accensione del sistema Infotainment, appare il messaggio **Codice radio** poi **0000** sulla schermata del display.

Per inserire la prima cifra del codice di sicurezza, premere il tasto numerato **1** sull'unità ripetutamente fino a quando venga visualizzato il numero desiderato. Inserire la seconda, la terza e la quarta cifra usando i tasti **2**, **3** e **4** allo stesso modo.

Quando è visualizzato il codice completo, premere e mantenere premuto il tasto **6** fino a quando si oda un se-

gnale acustico. Il sistema viene sbloccato quando inserito il codice corretto.

## Codice errato inserito

Quando è stato inserito un codice errato, viene visualizzato **Errore codice** poi **Attesa 100**.

Attendere il termine del conto alla rovescia, quindi inserire il codice corretto. Ogni volta che il codice viene inserito in modo errato, il tempo del conto alla rovescia si raddoppia.

## Cambiare area geografica

Quando viene inserito il codice di sicurezza, potreste essere invitati a scegliere un'area geografica, ad es.:

- Europa
- Asia
- Arabia
- America

Spegnere il sistema Infotainment, quindi premere contemporaneamente il tasto **1** e **5** e la manopola girevole  $\odot$ . Quindi premere il tasto

$\blacktriangleleft$  o  $\blacktriangleright$  fino a quando l'area desiderata sia evidenziata sullo schermo del display e impostare con il tasto **6**.

## Uso

### Comandi Infotainment

Il sistema Infotainment viene azionato mediante tasti, manopole girevoli e/o menu del display.

E' possibile immettere dati e comandi tramite:

- l'unità di comando centrale nel quadro strumenti  $\curvearrowright$  7, oppure
- i comandi sul piantone dello sterzo  $\curvearrowright$  7
- il sistema di riconoscimento vocale (se disponibile)  $\curvearrowright$  120
- il touch screen (NAVI 50, NAVI 80)  $\curvearrowright$  7

### Accensione o spegnimento del sistema Infotainment

Premere la manopola/il tasto  $\odot$  per attivare il sistema Infotainment.

La sorgente audio utilizzata in precedente è attiva.



Premere la manopola/il tasto  $\odot$  (o, in base al sistema, premere e tenere premuto) per disattivare il sistema Infotainment.

#### Avviso

Quando il sistema Infotainment è spento, l'orologio è visualizzato.

#### NAVI 80:

Il sistema Infotainment si accende automaticamente quando l'accensione è attivata. Premere invece la manopola  $\odot$  all'occorrenza.

Sono visualizzate le seguenti opzioni:

- **Modifica impostazioni** (per autorizzare o rifiutare la condivisione dei dati)

#### Avviso

Quando la condivisione dei dati è disattivata, alcune applicazioni potrebbero non funzionare correttamente.

- **Lingua** (per cambiare la lingua del sistema)
- **Fatto** (per continuare alla Home page)

Il sistema Infotainment si spegne automaticamente allo spegnimento del quadro e quando la portiera lato guida è aperta. Premere invece la manopola  $\odot$  all'occorrenza.

#### Avviso

Quando il sistema Infotainment è spento, l'orologio e la temperatura esterna sono visualizzati.

#### Spegnimento automatico

Con il quadro spento, se il sistema Infotainment viene attivato con la manopola/il tasto  $\odot$ , si spegnerà automaticamente poco dopo l'ultima immissione di dati dell'utente. In base al sistema, lo spegnimento automatico avviene dopo circa 5 - 20 minuti.

Premendo di nuovo la manopola/il tasto  $\odot$  si consentirà al sistema Infotainment di restare attivo per altri 5 - 20 minuti.

#### Regolazione del volume

Ruotare la manopola girevole  $\odot$ /manopola girevole del volume, o premere il tasto  $+$  o  $-$ .

In alternativa (con i comandi sul pannello dello sterzo), premere il pulsante  $\leftarrow$  o  $\rightarrow$ .

#### NAVI 80:

Per impostare individualmente i diversi livelli di volume (ad es. istruzioni di navigazione, notizie sul traffico, chiamate telefoniche) dalla Home page, premere **MENU** poi **Sistema** seguito da **Suono** sullo schermo del display.

Vedere (NAVI 80) "Impostazioni del sistema"  $\rightarrow$  37.

#### Volume memorizzato





Quando il sistema Infotainment è spento, viene memorizzato il volume attuale.

#### Regolazione del volume in funzione della velocità

Quando viene azionato il volume legato alla velocità ( $\rightarrow$  37), il volume viene adattato automaticamente per compensare i rumori della strada e del vento.



### Silenziamento

Per silenziare la sorgente audio corrente, premere brevemente la manopola /la manopola girevole del volume (o ruotare completamente la manopola in senso antiorario).

In alternativa (con i comandi sul piantone dello sterzo), premere il pulsante  o  o premere  e  simultaneamente.

### Riattivare il sonoro

Per riattivare il sonoro, premere brevemente (o ruotare) nuovamente la manopola /la manopola girevole del volume.

In alternativa (con i comandi sul piantone dello sterzo): Premere di nuovo  o premere di nuovo  e  simultaneamente.

### Avviso

Quando viene trasmessa una notizia relativa al traffico, il sonoro del sistema viene automaticamente riattivato.

Per altre informazioni, vedere "Radio Data System"  50.

### Funzionamento del display

#### R15 BT USB, R16 BT USB, CD16 BT USB, CD18 BT USB - Funzionamento del display

- Per spostarsi in alto/in basso nel display: Ruotare la manopola **OK**.
- Per confermare azioni: Premere la manopola **OK**.
- Per annullare azioni (e ritornare al menu precedente): Premere il pulsante .

#### CD35 BT USB - Funzionamento del display

- Per spostarsi in alto/in basso nel display: Ruotare la manopola centrale.
- Per confermare azioni: Premere la manopola centrale.
- Per annullare azioni (e ritornare al menu precedente): Premere il pulsante .

### NAVI 50 - Funzionamento del display

Utilizzare il touchscreen per i seguenti menu visualizzati come descritto in ciascuna sezione:

#### ■ **RADIO**

Vedere la sezione "Radio"  43.

#### ■ **MEDIA**

Vedere la sezione "Porta USB"  61.

#### ■ **PHONE**

Vedere la sezione "Telefono"  123.



#### ■ **MAP**



Vedere la sezione "Navigazione"  75.

#### ■ **NAVI**

Vedere la sezione "Navigazione"  75.

#### ■ **IMPOSTAZIONI**

Vedere (NAVI 50) "Impostazioni del tono"  34, "Impostazioni di volume"  37 e "Impostazioni del sistema"  37.

Quando è visualizzata la schermata iniziale , è possibile non visualizzare questi menu nel display (sono visualizzate solo le informazioni del sistema audio e dell'orologio) premendo  **BUIO**. Premere in qualunque punto della schermata per visualizzare ancora questi menu.

### NAVI 80 - Funzionamento del display

Utilizzare il touchscreen per i seguenti menu visualizzati come descritto in ciascuna sezione.



Nella Home page, premere **MENU** sulla schermata del display per accedere al menu principale. Sono visualizzati i menu e i controlli seguenti:

-  **Navigazione**

Vedere la sezione "Navigazione"  75.

-  **Multimedia**

Vedere la sezione "Radio"  43.

Vedere "Ingresso AUX"  59.

Vedere la sezione "Porta USB"  61.

Vedere Musica Bluetooth  65.

-  **Telefono**

Vedere la sezione "Telefono"  123.

-  **Veicolo**

Premere per aprire i menu Guida Eco<sup>2</sup>, Cura (ad es. Qualità aria esterna), Computer di bordo e Impostazioni.

Vedere (NAVI 80) "Modalità di funzionamento" sotto.

-  **Services**

Premere per aprire i menu Store, Servizi di navigazione, Applicazioni e Impostazioni.

Vedere (NAVI 80) "Modalità di funzionamento" sotto.

-  **Sistema**

Vedere (NAVI 80) "Impostazioni del sistema"  37.

- : Torna alla pagina precedente

- : Va alla pagina successiva

- : Apre il menu di scelta rapida

- : Torna al menu precedente

Il display è controllabile anche con i seguenti comandi nell'area del sistema Infotainment:

- : Home page

- : Visualizzazione elenchi; scorrimento verso l'alto  
Mappa; Cambia scala

- Tasto centrale: Accesso ai menu, per confermare le azioni

- : Visualizzazione elenchi; scorrimento verso il basso

Mappa; Cambia scala

### Avviso

In base al veicolo, il funzionamento del touchscreen può essere limitato durante la guida.

## Modalità di funzionamento

### RADIO

Per modificare la fonte audio in radio: In base al sistema Infotainment, premere il tasto **RADIO**, **RADIO/CD** o **AUDIO/SOURCE**.

#### NAVI 50

Per accedere al menu radio in qualsiasi momento premere il tasto Home  seguito da **RADIO** sullo schermo del display.

#### NAVI 80

Per accedere al menu radio dalla Home page, premere **MENU** poi **Multimedia** seguito da **Radio** sullo schermo del display

Per una descrizione dettagliata delle funzioni della radio ⇨ 43.

### LETTORI AUDIO

Per cambiare la sorgente audio in **CD**, **USB**, **AUX**, Bluetooth o iPod (se presente): in base al sistema Infotainment premere il tasto **MEDIA**, **RADIO/CD** o **AUDIO/SOURCE**.

**NAVI 50:** Per accedere al menu dei dispositivi ausiliari (**USB**, **iPod**, **BT** (Bluetooth), **AUX**) in qualunque momento, premere il tasto Home  seguito da **MEDIA** sullo schermo del display. Premere ▼ nell'angolo in alto a sinistra e selezionare la sorgente del dispositivo ausiliario.

**NAVI 80:** Per accedere al menu per i dispositivi ausiliari (USB, scheda SD, ingresso AUX, Audio CD, Bluetooth) dalla Home page, premere **MENU** poi **Multimedia** seguito da **Media** sulla schermata. Selezionare la sorgente ausiliaria dall'elenco del display.

#### R15 BT USB, R16 BT USB

Descrizioni dettagliate di:

- Funzioni di ingresso AUX ⇨ 59
- Funzioni porta USB ⇨ 61
- Azionamento della musica bluetooth ⇨ 65

#### CD16 BT USB, CD18 BT USB

Descrizioni dettagliate di:

- Funzioni del lettore CD ⇨ 56
- Funzioni di ingresso AUX ⇨ 59
- Funzioni porta USB ⇨ 61
- Azionamento della musica bluetooth ⇨ 65

#### CD35 BT USB

Descrizioni dettagliate di:

- Funzioni del lettore CD ⇨ 56
- Funzioni di ingresso AUX ⇨ 59
- Funzioni porta USB ⇨ 61
- Azionamento della musica bluetooth ⇨ 65

#### NAVI 50

Descrizioni dettagliate di:

- Funzioni di ingresso AUX ⇨ 59
- Funzioni porta USB ⇨ 61
- Azionamento della musica bluetooth ⇨ 65

## NAVI 80

Descrizioni dettagliate di:

- Funzioni di ingresso AUX ⇨ 59
- Funzioni porta USB ⇨ 61
- Azionamento della musica bluetooth ⇨ 65

## NAVIGAZIONE, MAPPA (CD35 BT USB NAVI, NAVI 50, NAVI 80)

Descrizione dettagliata del sistema di navigazione ⇨ 75, Esplora mappa ⇨ 107.

## PHONE

Usare le opzioni del display nei seguenti menu per collegare telefoni cellulari, effettuare chiamate, creare liste di contatti e regolare varie impostazioni.

Descrizione dettagliata delle funzioni del sistema vivavoce ⇨ 123.

## R15 BT USB, R16 BT USB, CD16 BT USB, CD18 BT USB - Telefono

Per accedere al menu **Telefono**: Premere il pulsante  o **TEL**.

Per accedere al menu impostazioni del telefono: Premere il pulsante **TEL** e poi selezionare **Impostazioni telefono**.

### CD35 BT USB - Telefono

Per accedere al menu **Telefono**: Premere il pulsante  o **TEL**.

Per accedere al menu impostazioni del telefono: Premere il pulsante **SETUP / TEXT** e poi selezionare **Impostazioni telefono**.

### NAVI 50 - Telefono

Per accedere al menu Telefono in qualunque momento: Premere il tasto Home  seguito da **PHONE** sullo schermo del display.

### NAVI 80 - Telefono

Per accedere al menu Telefono dalla Home page, premere **MENU** seguito da **Telefono** sullo schermo del display.

## INFORMAZIONI VEICOLO (NAVI 80)

Per accedere al menu Veicolo dalla Home page, premere **MENU** seguito da **Veicolo** sullo schermo del display.

In base al veicolo sono visualizzati i menu di seguito:

- Guida Eco<sup>2</sup>
- Cura
- Computer di bordo
- Impostazioni

### Guida Eco<sup>2</sup>

Sono disponibili le seguenti funzioni:

#### ■ Rapporto viaggio

Visualizza i dati seguenti dall'ultimo viaggio:

Consumo medio di carburante, velocità media, consumo totale di carburante, energia recuperata o distanza completata, prestazioni ambientali medie di guida, anticipo di frenata, governabilità della velocità del veicolo.

Per salvare i dati del viaggio: Premere 'Salva' quindi selezionare il tipo di viaggio dal seguente elenco:

Casa/lavoro, vacanze, fine settimana, viaggio, personale.

Per azzerare i dati del viaggio: Premere 'Reset'. Confermare o annullare con 'Si' o 'No'.

### ■ I miei viaggi preferiti

Visualizza le modifiche nel vostro stile di guida (quando i dati del viaggio sono stati salvati).

La scheda 'Riepilogo' visualizza quanto segue: Distanza totale del percorso, distanza coperta, data di aggiornamento delle informazioni, punteggio medio su 100.

La scheda 'Dettagli' visualizza le informazioni registrate del viaggio.

### ■ Eco coaching

Visualizza consigli per ridurre il consumo di carburante

Scorrere le pagine e familiarizzare con i suggerimenti.



### Cura

Sono disponibili le seguenti funzioni:

- **Ionizzatore:** Selezionare la modalità 'Pulizia' per ridurre i batteri e gli allergeni nell'aria oppure selezionare la modalità 'Relax' per migliorare l'ambiente di guida attraverso l'emissione di ioni. Il funzionamento si arresta automaticamente dopo 30 minuti.

Spegnere se non richiesto.

Per attivare il funzionamento automatico, premere 'Avvia ionizzatore ad ogni avvio del veicolo' (casella di spunta selezionata).

- **Diffusore profumi:** Cambia il tipo di fragranza e l'intensità di diffusione nell'abitacolo.
- **Qualità aria esterna:** Visualizza un grafico della qualità dell'aria esterna in un periodo di tempo classificandola da  'Buona' a  'Inquinata -' (livello basso) a  'Inquinata +' (livello alto).

Premere **Fatto** per confermare le modifiche.

### Computer di bordo

Visualizza le informazioni seguenti dall'ultimo reset:

- Data iniziale del calcolo
- Distanza totale
- Velocità media
- Consumo medio di carburante
- Consumo totale di energia o carburante

Per azzerare le informazioni del computer di bordo e del computer di bordo del quadro strumenti, premere **Reset** poi **Si** per confermare.

Per altre informazioni, vedere "Computer di bordo" nel Manuale di uso e manutenzione.

### Impostazioni

È possibile modificare le impostazioni seguenti:

#### ■ Ausilio al parcheggio

- ◆ In base al veicolo, premere **Ausilio al parcheggio anteriore** o **Ausilio al parcheggio posteriore** per accendere /spegnere (la casella è selezionata/deselezionata). Premere **Conferma** per salvare le modifiche.

#### ◆ Volume:

Premere **+** o **-** insieme alla barra del volume per cambiare il volume del sistema di ausilio al parcheggio ad ultrasuoni. Per altre informazioni, vedere "Sistema di ausilio al parcheggio" nel Manuale di uso e manutenzione.

#### ◆ **Impostazioni videocamera posteriore:**

Selezionare per accendere/spegnere la videocamera posteriore, modificare le linee guida (statiche/dinamiche) e regolare le impostazioni delle immagini (ad es. luminosità, saturazione e contrasto).

Premere **Fatto** per salvare le modifiche. Per altre informazioni, vedere "Videocamera posteriore" nel Manuale di uso e manutenzione.

#### ◆ **+** (menu di scelta rapida):

Premere **+** nel menu **Ausilio al parcheggio** o nei sottomenu seguito da **Reset ai valori predefiniti** per ripristinare le impostazioni predefinite di fabbrica per tutte le opzioni di ausilio al

parkeggio o per l'opzione corrente.

#### ■ **Impostazioni immagine**

Per regolare ad es., luminosità, saturazione e contrasto.

#### ■ È possibile regolare anche le seguenti opzioni (in base al veicolo):

- ◆ Chiusura automatica degli specchietti esterni in posizione di parcheggio alla chiusura del veicolo (accensione/spegnimento)
- ◆ Blocco/sblocco delle portiere durante la guida
- ◆ Attivazione del tergilunotto quando si seleziona la retromarcia (attivazione/disattivazione)
- ◆ Luci diurne (accensione/spegnimento)
- ◆ Sblocco della porta del conducente solo all'apertura della porta (attivazione/disattivazione)
- ◆ Accesso facilitato (attivazione/disattivazione)

- ◆ Indicatore dello stile di guida (indicatore risparmio carburante) nel quadro strumenti (accensione/spegnimento)
- ◆ Punteggio Eco (attivazione/disattivazione)

#### **SERVIZI (NAVI 80)**

Per accedere al menu Servizi dalla Home page, premere **MENU** seguito da **Servizi** sullo schermo del display.

Sono visualizzati i seguenti menu:

- **Salva**
- **Servizi di navigazione**
- **Impostazioni**
- **Applicazioni** (ad es. calcolatrice, lettore)

#### **Salva**

Selezionare per accedere allo store online e acquistare applicazioni per il vostro sistema Infotainment.

Sono visualizzate le seguenti opzioni:

- **Selezione:** Visualizza un elenco di applicazioni.
- **Top app:** Ordina le applicazioni in base alla popolarità.

- **Categorie:** Visualizza l'applicazione in base al tema, ad es. intrattenimento, mappe.
- **+** (menu di scelta rapida):
  - ◆ **Ricerca:** Ricerca con le parole chiave.
  - ◆ **Aggiornamenti:** Ricerca aggiornamenti per le applicazioni, i servizi e il contenuto scaricato.
  - ◆ **I miei prodotti:** Riepilogo delle applicazioni, dei servizi e del contenuto scaricato e delle relative date di scadenza.
  - ◆ **Note legali:** Visualizza le informazioni legali relative allo Store.

Dopo aver selezionato un nuovo contenuto da scaricare, premere

**Acquista** per scegliere il tipo di pagamento; selezionare la carta di credito o di debito. Spuntare la casella per accettare le condizioni di vendita, poi continuare con il pagamento.

Inserire un indirizzo e-mail valido, poi premere **OK** per confermare.

### Avviso

Le fatture sono spedite all'indirizzo e-mail inserito, con (all'occorrenza) le istruzioni di installazione e le informazioni utente per le applicazioni, i servizi o altro contenuto scaricato.

Inserire i dettagli della carta di pagamento. Premere **Fatto** per confermare e avviare immediatamente il download. Quando l'applicazione è scaricata, la sua icona è visualizzata nel menu **Servizi**.

### Avviso

Il tempo di scaricamento può variare in base alla dimensione dell'applicazione e alla qualità di ricezione della rete.

Le informazioni sulla carta di pagamento e gli indirizzi e-mail sono salvati automaticamente. Le carte di pagamento salvate sono selezionabili mediante **Paga con una carta già salvata in memoria** per gli acquisti futuri.

Per eliminare le carte di pagamento, premere  insieme alla carta di pagamento richiesta. Per eliminare gli indirizzi e-mail, selezionare l'icona in-

sieme alla riga dell'e-mail per aprire un elenco di indirizzi e-mail e premere  insieme all'indirizzo e-mail richiesto.

### Servizi di navigazione

In aggiunta ai servizi gratuiti di navigazione (ad es. informazioni sul traffico, autovelox fissi), sono disponibili altre funzioni abbonandosi ai servizi a pagamento LIVE.

Vedere (NAVI 80) "Servizi LIVE" nella sezione "Navigazione" ⇨ 79.

### Impostazioni

Sono visualizzati i seguenti menu:

#### ■ Gestore delle applicazioni

Selezionare per eliminare i dati dell'applicazione, disinstallare le applicazioni e visualizzare "informazioni su", "utilizzo del sistema" e "riservatezza".

Per eliminare il contenuto, selezionare l'applicazione poi premere **+** seguito da **Elimina applicazione** o **Elimina dati dell'applicazione**.



### ■ Gestore della connettività

Selezionare per gestire i dispositivi ausiliari Bluetooth.

### ■ Servizi di navigazione

Selezionare per accedere alle funzioni correlate alla navigazione, ad es. traffico, autovelox, ricerca locale, Il mio TomTom LIVE, meteo.

Vedere (NAVI 80) "Servizi LIVE" nella sezione "Navigazione"  
⇨ 79.

### ■ Aggiornamento delle applicazioni

Selezionare per la ricerca degli aggiornamenti delle applicazioni scaricate.

### ■ Impostazioni di condivisione dei dati

Selezionare se attivare o disattivare la condivisione dei dati.

### Avviso

Quando la condivisione dei dati è disattivata, alcune applicazioni potrebbero non funzionare correttamente.

### ■ Attivare/disattivare il Bluetooth

Selezionare per attivare/disattivare il Bluetooth. Appare un messaggio di conferma.

### Applicazioni

Sono visualizzate le icone per le diverse applicazioni, i servizi e altro contenuto scaricato nel sistema Infotainment. Selezionare l'icona appropriata per avviare l'applicazione.

L'utilizzo di alcune applicazioni è gratuito nel periodo di prova iniziale. Rinovare gli abbonamenti dallo Store.

### PREFERITI (NAVI 80)

Quando è visualizzata la Home page, premere ★ per visualizzare, aggiungere o eliminare i preferiti per le seguenti funzioni:

- ↑ **Navigazione** ⇨ 75.
- 🎵 **Multimedia** - vedere "Radio" ⇨ 43.
- 📞 **Telefono** ⇨ 123.
- @ **Servizi** ⇨ 79.

### Preferiti di navigazione

Selezionare uno slot vuoto nel display o premere + (per aprire un menu di scelta rapida), quindi selezionare **Aggiungi ai preferiti**.

Scegliere dall'elenco visualizzato per aggiungere una destinazione salvata ai preferiti.

Per altre informazioni, vedere (NAVI 80) "Inserimento della destinazione" nella sezione "Navigazione"  
⇨ 98.

### Multimedia preferiti

Selezionare uno slot vuoto nel display o premere + (per aprire un menu di scelta rapida), quindi **Aggiungi ai preferiti**.

Scegliere dall'elenco visualizzato per aggiungere una stazione radio FM preimpostata ai preferiti.

### Preferiti del telefono

Selezionare uno slot vuoto nel display o premere + (per aprire un menu di scelta rapida), quindi **Aggiungi ai preferiti**.

Scegliere dall'elenco visualizzato per aggiungere un contatto telefonico ai preferiti.

Per altre informazioni, vedere (NAVI 80) "Rubrica" nella sezione "Telefono" ➔ 133.

### Servizi preferiti

Selezionare uno slot vuoto nel display o premere **+** (per aprire un menu di scelta rapida), quindi **Aggiungi ai preferiti**.

Scegliere dall'elenco visualizzato per aggiungere un'applicazione installata ai preferiti.

### Eliminazione di preferiti

Premere **+** e selezionare **Rimuovi tutti i preferiti** o selezionare un preferito dall'elenco visualizzato poi premere **Rimuovi un preferito**. Verrà visualizzato un messaggio di conferma. Premere **Elimina** per confermare.

## Impostazioni del tono

### R15 BT USB - Impostazioni del tono

Nel menu delle impostazioni audio è possibile impostare le caratteristiche del segnale acustico.

Premere il pulsante **SETUP** per accedere al menu impostazioni.

Selezionare **Impostazioni audio** e ruotare la manopola **OK** fino a quando l'impostazione desiderata sia selezionata da:

- **BASS** (bassi)
- **TREBLE** (alti)
- **FADER** (bilanciamento frontale/posteriore)
- **BALANCE** (bilanciamento sinistro/destro)

Il display indica il tipo di impostazione seguita dal valore di regolazione.

Impostare il valore desiderato ruotando la manopola **OK** e premere la manopola per confermare le scelte.

Per uscire dal menu delle impostazioni audio, premere il tasto ➔.

### Avviso

Se non c'è alcuna attività, il sistema uscirà automaticamente dal menu impostazioni audio.

### Impostazione dei toni bassi e alti

Selezionare **Bassi** o **Acuti**.

Impostare il valore desiderato ruotando la manopola **OK** e premere la manopola per confermare l'impostazione.

### Impostazione della ripartizione del volume tra gli altoparlanti di destra e di sinistra

Selezionare **Bilanciamento**.

Impostare il valore desiderato ruotando la manopola **OK** e premere la manopola per confermare l'impostazione.

### Impostazione della ripartizione del volume tra gli altoparlanti anteriori e posteriori

Selezionare **Fader**.

Impostare il valore desiderato ruotando la manopola **OK** e premere la manopola per confermare l'impostazione.

## CD35 BT USB - Impostazioni del tono

Nel menu delle impostazioni audio è possibile impostare le caratteristiche del segnale acustico.

Premere il pulsante **SETUP / TEXT** per accedere al menu impostazioni.

Selezionare **Impostazioni audio** e ruotare la manopola centrale fino a quando l'impostazione desiderata sia selezionata.

Il display indica il tipo di impostazione seguita dal valore di regolazione.

Un valore di **0** indica che la funzione è disattiva.

Per uscire dal menu delle impostazioni, premere **SETUP / TEXT** (o →).

### Avviso

Se non c'è alcuna attività, il sistema uscirà automaticamente dal menu impostazioni audio.

### Ottimizzazione del tono per il genere musicale

Selezionare il menu **Impostazioni suono**.

Ruotare la manopola per selezionare tra:

- **Pop / Rock**
- **Classica**
- **Jazz**
- **Neutro**

Le opzioni visualizzate offrono impostazioni ottimizzate dei toni bassi, medi e alti per il rispettivo genere musicale.

Impostare il tipo di musica premendo la manopola centrale.

### Impostazione dei toni bassi e alti

Selezionare il menu **Impostazioni suono**.

Ruotare la manopola centrale per selezionare **Bassi/Acuti** e premere la manopola per confermare.

Ruotare la manopola centrale per accedere a **Bassi** o **Acuti** e premere la manopola per confermare.

Impostare il valore desiderato per l'opzione selezionata ruotando la manopola centrale e premere la manopola per confermare.

**Ottimizzare la distribuzione del suono**  
Selezionare il menu **Ottimizzazione suono**.

Per ottimizzare la distribuzione del suono in tutto il veicolo o a beneficio del conducente, ruotare la manopola centrale per selezionare **Veicolo** o **Conducente**.

Impostare premendo la manopola.

### Impostazione della ripartizione del volume tra gli altoparlanti di destra e di sinistra

Selezionare il menu **Ottimizzazione suono**.

Ruotare la manopola centrale per selezionare **Bilanciam./Fader**. Premere la manopola per visualizzare l'impostazione corrente per **Bilanciamento** e ruotare la manopola per regolare.

Premere la manopola per impostare il valore desiderato e visualizzare l'impostazione **Fader**.

### Impostazione della ripartizione del volume tra gli altoparlanti anteriori e posteriori

L'impostazione **Fader** viene visualizzata dopo avere impostato **Bilanciamento**.

Ruotare la manopola centrale per regolare il fader tra anteriore/posteriore.

### Volume moderato nella parte anteriore

Per togliere volume nella parte posteriore e moderare solo il volume nella parte anteriore del veicolo:

Selezionare il menu **Ottimizzazione suono**.

Ruotare la manopola centrale per selezionare **Dietro spento** e premere la manopola per impostare.

### Automatic Gain Control (AGC)

Per azionare il potenziamento suono volume basso:

Selezionare il menu **AGC attivato** e premere la manopola centrale per azionare.

### Ripristinare le impostazioni audio di default

Selezionare **Impostazioni di default** e premere la manopola centrale per confermare.

Tutte le impostazioni audio ritornano ai loro valori preimpostati.

### Versione del software display

Per visualizzare la versione del software, accedere al menu **Versione software** e premere la manopola centrale.

### NAVI 50 - Impostazioni del tono

Per accedere al menu Impostazioni in qualsiasi momento premere il tasto Home  seguito da **IMPOSTAZIONI** sullo schermo del display.

Sono visualizzati i seguenti sottomenu delle impostazioni:

#### ■ Audio

Vedere "Impostazioni audio" sotto.

#### ■ Display

Vedere (NAVI 50) "Impostazioni del sistema" ⇨ 37.

#### ■ Bluetooth

Vedere (NAVI 50) "Impostazioni del sistema" ⇨ 37.

#### ■ Sistema

Vedere (NAVI 50) "Impostazioni del sistema" ⇨ 37.

### Impostazioni audio

Selezionare **Audio** per visualizzare le opzioni seguenti:

#### ■ Vol/Velocità (Spento/1/2/3/4/5)

Regolazione del volume in base alla velocità - vedere (NAVI 50) "Impostazioni di volume" ⇨ 37.

#### ■ Livello sonoro (Attivazione/disattivazione)

Vedere (NAVI 50) "Impostazioni di volume" ⇨ 37.

#### ■ Suono

Premere ► per aprire il sottomenu delle impostazioni del tono e del bilanciamento di distribuzione del volume.

Sul lato sinistro del display, regolare il bilanciamento a destra/sinistra con ◀/▶ e il bilanciamento anteriore/posteriore con ▲/▼ e

premere **OK** per confermare le modifiche.

Sul lato destro del display, regolare le caratteristiche dei toni **Bassi**, **Medi** e **Acuti** (tra -5 e +5) con **◀/▶**.

## Impostazioni di volume

### Regolazione del volume in funzione della velocità

Quando questa funzione è attiva, il volume si regola automaticamente per compensare il rumore della strada e del vento durante la guida.

### CD35 BT USB - Impostazioni di volume

Quando questa funzione è attiva, il volume si regola automaticamente per compensare il rumore della strada e del vento durante la guida.

Premere il pulsante **SETUP / TEXT** per accedere al menu impostazioni. Selezionare **Impostazioni audio** seguito da **Adeguam. volume km/h** ruotando la manopola centrale e premendo per confermare la scelta.

Ruotare la manopola per impostare il livello di regolazione del volume.

Un valore di **0** indica che la funzione è disattiva.

### NAVI 50 - Impostazioni di volume

Per accedere al menu Impostazioni in qualsiasi momento premere il tasto Home **⏠** seguito da **IMPOSTAZIONI** sullo schermo del display.

Sono visualizzati i seguenti sotto-menu delle impostazioni:

- **Audio**

- **Display**

Vedere (NAVI 50) "Impostazioni del sistema" ⇨ 37.

- **Bluetooth**

Vedere (NAVI 50) "Impostazioni del sistema" ⇨ 37.

- **Sistema**

Vedere (NAVI 50) "Impostazioni del sistema" ⇨ 37.

### Impostazioni audio

Selezionare **Audio** per visualizzare le opzioni seguenti:

- **Vol/Velocità** (Spento/1/2/3/4/5)

Impostare il livello di regolazione del volume.

- **Livello sonoro** (Attivazione/disattivazione)

- **Suono**

Vedere (NAVI 50) "Impostazioni del tono" ⇨ 34.

## Impostazioni del sistema

### R15 BT USB, R16 BT USB, CD16 BT USB, CD18 BT USB - Impostazioni del sistema

Premere il pulsante **SETUP** e accedere al menu impostazioni ruotando e premendo la manopola **OK**.

Quando si sono effettuate le regolazioni delle impostazioni del sistema, premere **SETUP** per uscire dal menu e salvare le modifiche. Il sistema salva anche ed esce automaticamente dopo un ritardo.

### Modificare la lingua del sistema

Modificare la lingua del display accedendo al menu **Lingua**. Selezionare una lingua dall'elenco ruotando e premendo il pulsante **OK**.

### Ripristinare le impostazioni di default del sistema

Per ripristinare le impostazioni del sistema ai valori predefiniti, selezionare **Impostazioni default** ruotando e premendo la manopola **OK**. Confermare la modifica quando indicato dal sistema premendo di nuovo la manopola **OK**.

### CD35 BT USB - Impostazioni del sistema

Premere il pulsante **SETUP / TEXT** per accedere al menu impostazioni.

Quando si sono effettuate le regolazioni delle impostazioni del sistema, premere **SETUP / TEXT** per uscire dal menu e salvare le modifiche. Il sistema salva anche ed esce automaticamente dopo un ritardo.

### Impostare l'orologio

Per impostare l'ora, accedere al menu **Orologio**. Ruotare la manopola centrale per regolare l'impostazione delle **ore**, poi premere la manopola per confermare. Ruotare la manopola per regolare l'impostazione dei **minuti** e premere per confermare.

### Modificare la lingua del sistema

Modificare la lingua del display accedendo al menu **Lingua**. Ruotare la manopola centrale per selezionare una delle 9 lingue dall'elenco, poi premere il pulsante per confermare.

### Ripristinare le impostazioni di default del sistema



Per ripristinare le impostazioni del sistema ai valori predefiniti, selezionare **Impostazioni default** ruotando e premendo la manopola centrale. Confermare la modifica quando indicato dal sistema premendo di nuovo la manopola.

### NAVI 50 - Impostazioni del sistema

Per accedere al menu Impostazioni in qualsiasi momento premere il tasto Home  seguito da **IMPOSTAZIONI** sullo schermo del display.

Sono visualizzati i seguenti sottomenu delle impostazioni:

#### ■ **Audio:**

Vedere (NAVI 50) "Impostazioni del tono"  34 e "Impostazioni di volume"  37.

#### ■ **Display:** Vedere sotto.

#### ■ **Bluetooth:** Vedere sotto.

#### ■ **Sistema:** Vedere sotto.

### Display

Selezionare **Display** per visualizzare le opzioni seguenti:

#### ■ **Luminosità** (Bassa/Media/Alta)

#### ■ **Modalità mappa** (Automatica/ Giorno/Notte)

- ◆ **Automatica:** La modalità giorno e notte cambia automaticamente.
- ◆ **Giorno:** La schermata delle mappe è visualizzata sempre con colori luminosi.
- ◆ **Notte:** La schermata delle mappe è visualizzata sempre con colori scuri.

## Bluetooth

Selezionare **Bluetooth** per visualizzare le opzioni seguenti:

- **Visualizza elenco dei dispositivi Bluetooth**
- **Ricerca dispositivo Bluetooth**
- **Autorizzazione dispositivo esterno**
- **Cambia codice** (per l'abbinamento dei dispositivi Bluetooth al Sistema Infotainment)

Per altre informazioni, vedere (NAVI 50) "Musica Bluetooth" ⇨ 65 e "Connessione Bluetooth" nella sezione "Telefono" ⇨ 128.

## Sistema

Selezionare **Sistema** per visualizzare le opzioni seguenti:

- **Lingua** (cambia la lingua del display e la lingua delle istruzioni vocali per il sistema di navigazione)
- **Orologio/unità**

È possibile modificare le impostazioni seguenti:

- ◆ **Formato ora** (12H/24H)
- ◆ **Unità NAVI** (km/miglia)
- ◆ **Impostazione dell'ora**  
Premere ► per aprire il sottomenu **Impostazione dell'ora** con le seguenti opzioni:  
**Automatico/Manuale**  
Se si seleziona l'impostazione dell'ora manuale, regolare opportunamente.
- **Impostazioni di fabbrica**  
È possibile ripristinare le seguenti impostazioni ai valori predefiniti di fabbrica:
  - ◆ **Tutto**
  - ◆ **Telefono**
  - ◆ **Navigazione**
  - ◆ **Audio-Media-Radio-Sistema**
- **Navigazione** (Attivazione/disattivazione)
- **Versione del sistema** (visualizza il numero di versione del sistema Infotainment)

Dopo aver eseguito le modifiche alle impostazioni del sistema, premere  (e selezionare un altro menu sul display) per uscire dal menu delle impostazioni e salvare le modifiche. Il sistema salva anche ed esce automaticamente dopo un ritardo.

## NAVI 80 - Impostazioni del sistema

Per accedere al menu Impostazioni del sistema dalla Home page, premere **MENU** seguito da **Sistema** sullo schermo del display.

Sono visualizzati i seguenti sottomenu delle impostazioni:

- **Lingua**
- **Display**
- **Suono**
- **Orologio**
- **Avvisi di sicurezza**
- **Schermata iniziale (home)**
- **Tastiere**
- **Impostazione delle unità**
- **Stato e informazioni**

- **Rimozione scheda SD**
- **Ripristinare le impostazioni di fabbrica**

Dopo aver modificato le impostazioni del sistema, premere **Fatto** per confermare.

### Lingua

Per cambiare la lingua del sistema Infotainment poi il tipo di voce.

### Display

Sono visualizzate le seguenti impostazioni:

- **Luminosità diurna:** Cambia la luminosità dello schermo per adattarsi ai livelli luminosi esterni (luce diurna).  
Per livelli di luce esterna bassi lo schermo del display è più facilmente visibile se non è troppo luminoso.
- **Luminosità notturna:** Cambia la luminosità dello schermo per adattarsi ai livelli luminosi esterni (luce notturna).  
Per livelli di luce esterna bassi lo schermo del display è più facil-

mente visibile se non è troppo luminoso.

- **Passa alla modalità notturna di notte:** Per attivare il passaggio automatico tra luminosità diurna/notturna.

La modalità notturna è attivata per bassi livelli di luce esterna e quando sono accesi i fari.

- **Utilizza modalità notturna:** Per attivare la modalità notturna.

### Suono

Sono visualizzati i seguenti sottomenu delle impostazioni:

- **Livelli sonori:** Per cambiare il volume e i suoni per le informazioni sul traffico, il sistema del telefono viva voce, la suoneria del telefono, le notifiche delle applicazioni, le istruzioni di navigazione e i comandi vocali del sistema.
- **Avvisi:** Per regolare il volume degli avvisi e attivare/disattivare gli avvisi quando lo schermo del display è spento.

- **In base alla velocità:** Per impostare la regolazione del volume in base alla velocità del veicolo.
- **Voce computer:** Imposta i tipi di informazione che devono essere forniti dalla voce del sistema Infotainment.
- **Voce:** Cambia la voce utilizzata dal sistema Infotainment.

### Orologio

Per impostare l'orologio di sistema e il formato di visualizzazione dell'ora.

Si consiglia di mantenere attivata l'impostazione automatica dell'ora.

### Avvisi di sicurezza

Per attivare/disattivare i diversi avvisi provenienti dal sistema Infotainment. Selezionare le caselle appropriate per attivare.

### Schermata iniziale (home)

Per cambiare la configurazione della home page.

Selezionare dall'elenco di opzioni per vedere un'anteprima di ogni layout della home page.



### Tastiere

Per cambiare prima il tipo di alfabeto (ad es. greco) poi il tipo di tastiera (ad es. Qwerty).

### Impostazione delle unità

Per cambiare le unità di misura, ad es., per distanza, coordinate, unità di temperatura e barometriche.

### Stato e informazioni

Per visualizzare le informazioni del sistema, ad es., versione, stato GPS, stato della rete, licenze e informazioni sul copyright.

### Rimozione scheda SD

Per estrarre correttamente la scheda SD.

### Ripristinare le impostazioni di fabbrica

Per cancellare tutte le informazioni del sistema Infotainment. Seguire le istruzioni sul display.

### Avviso

Successivamente, il sistema Infotainment si riavvia in inglese per impostazione predefinita. Se è necessario, selezionare **Lingua** nel menu **Sistema** per cambiare lingua.

### Impostazioni multimediali

Per accedere al menu Impostazioni multimedia dalla Home page, premere **MENU** poi **Multimedia**, seguito da **Impostazioni** sullo schermo del display.

Sono visualizzati i seguenti sottomenu delle impostazioni:

- **Suono**
- **Radio**
- **Media**
- **Immagini**
- **Video**

Dopo aver cambiato le impostazioni, premere **Fatto** per confermare.

#### Suono

È possibile aggiornare le seguenti impostazioni sonore:

- **'Distribuzione':**  
Imposta la distribuzione del suono nel veicolo.
- **'Tema':**  
Imposta l'opzione del suono, ad es., 'Pop-rock', 'Classica', 'Jazz', 'Neutra'. Selezionare 'Manuale' per

impostare manualmente i livelli degli acuti e dei bassi.

Premere **Conferma** per salvare le modifiche.

- **'Demo arkamys':**  
Selezionare per provare la modalità Arkamys.
- **'Bass Boost Arkamys':**  
Attivazione/disattivazione dell'amplificazione dei bassi.

#### Radio

È possibile aggiornare le seguenti impostazioni radio:

- Attivazione/disattivazione della ricerca di Frequenze alternative (AF)
- Attivazione/disattivazione di I-Traffic
- Attivazione/disattivazione del tipo di programma
- Aggiornamento dell'elenco delle stazioni radio salvate

Per altre informazioni, vedere (NAVI 80) "Radio" ⇨ 43.

**Media**

È possibile aggiornare le seguenti impostazioni per i media:

- Ripetizione brano: Accendere/spegnere
- Sequenza di riproduzione casuale: Accendere/spegnere
- Visualizzazione immagine album: Accendere/spegnere
- Connessione Bluetooth: Configurazione

Per altre informazioni, vedere (NAVI 80) "Musica Bluetooth" ⇨ 65.

**Immagini**

È possibile aggiornare le seguenti impostazioni delle foto:

- Imposta i tempi di visualizzazione delle foto durante una presentazione.
- Imposta gli effetti di transizione tra le foto in una presentazione.
- Passa dalla visualizzazione normale a quella a pieno schermo.

Per altre informazioni, vedere "Visualizzazione immagini" ⇨ 73.

**Video**

È possibile aggiornare le seguenti impostazioni video:

- Imposta il tipo di visualizzazione per i video.
- Passa dalla visualizzazione normale a quella a pieno schermo.

Per altre informazioni, vedere "Riproduzione film" ⇨ 73.

## Radio

Uso .....	43
Ricerca stazioni .....	45
Elenchi di memorizzazione automatica .....	49
Radio data system (RDS) .....	50
Digital audio broadcasting .....	53

## Uso

### Ricezione radio

La ricezione radio può risultare compromessa da disturbi statici, rumore, distorsioni o perdita della ricezione stessa a causa di:

- variazioni di distanza dal trasmettitore,
- interferenze dovute alle onde radio riflesse e
- oscuramenti.

### R15 BT USB, R16 BT USB, CD16 BT USB, CD18 BT USB - Comandi

I pulsanti più importanti per il controllo della radio sono:

- **RADIO**: Per accendere la radio, cambiare lunghezza d'onda
- **◀▶**: Cerca una stazione
- **OK** manopola girevole: Cambiare frequenza
- Tasti stazione 1...6: Tasti stazione preimpostati

- **SETUP**: Impostazioni del sistema, memorizzazione automatica delle stazioni
- **TEXT**: Visualizza le informazioni di testo della radio

### Accensione della radio

Premere il tasto **RADIO** per commutare la fonte audio in radio.

Si riceverà la stazione precedentemente selezionata.

### Selezione della banda di frequenza

Premere ripetutamente il pulsante **RADIO** per selezionare le bande disponibili (ad es. FM1, FM2, AM).

Verrà ricevuta la stazione precedentemente selezionata nella lunghezza d'onda.

### CD35 BT USB - Comandi

I pulsanti più importanti per il controllo della radio sono:

- **RADIO**: Per accendere la radio, cambiare lunghezza d'onda
- **◀▶**: Cambiare frequenza, ricerca delle stazioni

- Manopola girevole centrale: Accedere alla lista delle stazioni radio memorizzate
- Tasti stazione 1...6: Tasti stazione preimpostati
- **SETUP / TEXT**: Impostazioni del sistema

### Accensione della radio

Premere il tasto **RADIO** per commutare la fonte audio in radio.

Si riceverà la stazione precedentemente selezionata.

### Selezione della banda di frequenza

Premere ripetutamente il pulsante **RADIO** per selezionare le bande disponibili (ad es. FM1, FM2, MW, LW). Verrà ricevuta la stazione precedentemente selezionata nella lunghezza d'onda.

### NAVI 50 - Comandi

Utilizzo del touchscreen per il funzionamento della radio.

I comandi principali sono:

- **FM/AM**: Premere ▼ per cambiare tra la gamma d'onda FM e AM.
- ◀/▶: Premere per iniziare la ricerca automatica della stazione radio successiva/precedente.
- ◀/▶: Premere per passare alla frequenza successiva/precedente a incrementi di 0,5.

### Accensione della radio

Per attivare la radio in qualsiasi momento premere il tasto Home ⇄ seguito da **RADIO** sullo schermo del display. Si riceverà la stazione precedentemente selezionata.

Sono visualizzati i seguenti sottomenu:

- **Principale**: È visualizzata la frequenza/stazione radio.
- **Elenco**: Visualizza un elenco alfabetico delle stazioni radio disponibili (al massimo 50 stazioni).

### Avviso

Stazioni radio senza RDS: è visualizzata solo la frequenza. Queste stazioni appaiono alla fine dell'elenco.

- **Prese**: Visualizza le stazioni radio preferite memorizzate.
- **Opzioni**:

È possibile modificare le impostazioni seguenti:

- ◆ **RDS** (Attivazione/disattivazione)
- ◆ **TA** (Attivazione/disattivazione)
- ◆ **Regione** (Attivazione/disattivazione)
- ◆ **Notizie** (Attivazione/disattivazione)
- ◆ **AM** (Attivazione/disattivazione)
- ◆ **Aggiorna elenco** (Attivazione/disattivazione)

Vedere (NAVI 50) "Radio data system (RDS)" ⇄ 50.

**Selezione della banda di frequenza**

Premere ▼ insieme a **FM/AM** nell'angolo superiore sinistro del display e selezionare la gamma d'onda FM o AM.

Verrà ricevuta la stazione precedentemente selezionata nella lunghezza d'onda.

**Avviso**

La gamma d'onda AM è disattivabile dal menu **Opzioni**.

**NAVI 80 - Comandi**

Utilizzo del touchscreen per il funzionamento della radio.

I comandi principali sono:

- **FM/AM:** Premere la scheda nell'angolo in alto a sinistra del display per cambiare tra la gamma d'onda FM e AM.
- **⟨/⟩:** Premere per iniziare la ricerca automatica della stazione radio successiva/precedente.

- **⟨/⟩:** Premere per passare alla frequenza successiva/precedente a incrementi di 0,1 MHz.
- **⌂/⌂:** Premere per scorrere un elenco di stazioni.

**Accensione della radio**

Per accedere alla Radio dalla Home page, premere **MENU** poi **Multimedia**, seguito da **Radio** sullo schermo del display.

Sono disponibili le seguenti modalità:

- **Preset:**  
Visualizza le stazioni radio preferite memorizzate.
- **Elenco:**  
Visualizza un elenco alfabetico delle stazioni radio disponibili (al massimo 50 stazioni).

**Avviso**

Stazioni radio senza RDS: è visualizzata solo la frequenza. Queste

stazioni appaiono alla fine dell'elenco.

■ **Frequenza:**

Cercare manualmente o automaticamente con la scansione della gamma selezionata di frequenze.

**Selezione della banda di frequenza**

Premere la scheda **FM/AM** nell'angolo in alto a sinistra del display e cambiare tra le gamme d'onda.

Verrà ricevuta la stazione precedentemente selezionata nella lunghezza d'onda.

**Ricerca stazioni****Ricerca automatica stazione radio****R15 BT USB, R16 BT USB, CD16 BT USB, CD18 BT USB - Ricerca automatica stazione radio**

Premere brevemente il tasto ◀◀ o ▶▶ per cercare la stazione ricevibile successiva nella gamma d'onda corrente.

Se non viene trovata nessuna stazione, continuerà la ricerca fino a quando ◀◀ o ▶▶ venga premuto nuovamente.

### **CD35 BT USB - Ricerca automatica stazione radio**

Premere il tasto ◀◀ o ▶▶ per circa 2 secondi per cercare la stazione ricevibile successiva nella gamma d'onda corrente.

Se non viene trovata nessuna stazione, continuerà la ricerca fino a quando ◀◀ o ▶▶ venga premuto nuovamente.

### **NAVI 50 - Ricerca automatica stazione radio**

Premere ◀◀ o ▶▶ nel display per cercare la stazione ricevibile successiva nella gamma d'onda corrente.

Se non viene trovata nessuna stazione, continuerà la ricerca fino a quando ◀◀ o ▶▶ venga premuto nuovamente.

### **NAVI 80 - Ricerca automatica stazione radio**

Premere ◀ o ▶ nel display per cercare la stazione ricevibile successiva nella gamma d'onda corrente.

Se non viene trovata nessuna stazione, continuerà la ricerca fino a quando ◀ o ▶ venga premuto nuovamente.

### **Ricerca manuale di una stazione radio**

#### **R15 BT USB, R16 BT USB, CD16 BT USB, CD18 BT USB - Ricerca manuale di una stazione radio**

Selezionare la lunghezza d'onda desiderata, quindi premere e mantenere premuto il tasto ◀◀ o ▶▶ per fare la scansione della lunghezza d'onda selezionata.

Rilasciare il tasto quando vicini alla frequenza desiderata. Una ricerca automatica viene quindi eseguita per la stazione successiva ricevibile e viene riprodotta automaticamente.

Ruotare la manopola **OK** per cambiare la frequenza un po' alla volta.

### **Ricerca di una stazione memorizzata**

Consente di richiamare stazioni radio che sono state memorizzate in precedenza.

Per memorizzare una stazione, selezionare la lunghezza d'onda e la stazione desiderate, quindi premere il tasto 1...6 della stazione fino a quando non si oda un segnale acustico a conferma che la stazione è stata memorizzata sul tasto appropriato. Si possono memorizzare 6 stazioni per lunghezza d'onda.

### **Richiamare una stazione memorizzata**

Per richiamare una stazione, selezionare la lunghezza d'onda desiderata, quindi premere brevemente il tasto 1...6 della stazione.

### **Cercare il nome della stazione radio (solo FM)**

Selezionare la lunghezza d'onda FM, quindi selezionare il nome della stazione nel display usando il tasto

◀ o ▶.

Premere il tasto  $\frac{1}{2}$  o  $\frac{1}{3}$  ripetutamente per cercare manualmente il nome della stazione richiesta. La frequenza può essere visualizzata se il nome della stazione non è disponibile.

L'elenco alfabetico contiene fino a 60 stazioni radio FM con la miglior ricezione. Questa lista può essere aggiornata in qualsiasi momento. Elenchi di memorizzazione automatica  $\diamond$  49.

### **CD35 BT USB - Ricerca manuale di una stazione radio**

Selezionare la lunghezza d'onda desiderata, quindi premere e mantenere premuto il tasto  $\blacktriangleleft$  o  $\blacktriangleright$  per fare la scansione della lunghezza d'onda selezionata.

Rilasciare il tasto quando vicini alla frequenza desiderata. Una ricerca automatica viene quindi eseguita per la stazione successiva ricevibile e viene riprodotta automaticamente.

Premere il pulsante  $\blacktriangleleft$  o  $\blacktriangleright$  brevemente per cambiare la frequenza un po' alla volta.

### **Ricerca di una stazione memorizzata**

Consente di richiamare stazioni radio che sono state memorizzate in precedenza.

Per memorizzare una stazione, selezionare la lunghezza d'onda e la stazione desiderate, quindi premere il tasto 1...6 della stazione fino a quando non si oda un segnale acustico a conferma che la stazione è stata memorizzata sul tasto appropriato. Si possono memorizzare 6 stazioni per lunghezza d'onda.

### **Richiamare una stazione memorizzata**

Per richiamare una stazione, selezionare la lunghezza d'onda desiderata, quindi premere brevemente il tasto 1...6 della stazione.

### **Cercare il nome della stazione radio (solo FM)**

Selezionare la banda FM e aprire l'elenco delle stazioni radio FM ruotando la manopola centrale.

Ruotare la manopola per cercare manualmente il nome della stazione richiesta e premere la manopola per selezionare.

L'elenco alfabetico contiene fino a 50 stazioni radio FM con la miglior ricezione. Questa lista può essere aggiornata in qualsiasi momento. Elenchi di memorizzazione automatica  $\diamond$  49.

### **NAVI 50 - Ricerca manuale di una stazione radio**

Selezionare la gamma d'onda desiderata quindi premere  $\blacktriangleleft$  o  $\blacktriangleright$  per passare alla frequenza successiva/precedente a incrementi di 0,5.

**Ricerca di una stazione memorizzata**  
Consente di richiamare stazioni radio che sono state memorizzate in precedenza.

Per memorizzare una stazione, selezionare la gamma d'onda e la stazione desiderata quindi premere **Preset** per visualizzare i preferiti memorizzati.

Premere e tenere premuto sulla posizione desiderata. La frequenza o il nome della stazione radio appare

sulla posizione dei preferiti per confermare che la stazione è stata memorizzata. È possibile memorizzare 12 stazioni per gamma d'onda.

### Richiamare una stazione memorizzata

Per richiamare una stazione, selezionare la gamma d'onda desiderata quindi premere **Preset** per visualizzare i preferiti memorizzati. Premere brevemente la stazione radio preferita desiderata.

Premere ► per accedere alle posizioni dei preferiti **7-12**.

### Cercare il nome della stazione radio (solo FM)

Selezionare la gamma d'onda FM poi premere **Elenco** per visualizzare un elenco alfabetico delle stazioni radio disponibili.

Premere il tasto ▼ o ▲ per cercare manualmente il nome della stazione richiesta. La frequenza può essere visualizzata se il nome della stazione non è disponibile.

L'elenco alfabetico contiene fino a 50 stazioni radio con la miglior ricezione. Questa lista può essere aggiornata in qualsiasi momento. Elenchi di memorizzazione automatica ⇨ 49.

### NAVI 80 - Ricerca manuale di una stazione radio

Selezionare la gamma d'onda desiderata quindi premere < o > per passare alla frequenza successiva/precedente a incrementi di 0,1 MHz.

### Ricerca di una stazione memorizzata

Consente di richiamare stazioni radio che sono state memorizzate in precedenza.

Per memorizzare una stazione, selezionare la gamma d'onda e la stazione desiderata quindi premere **Preset** per visualizzare i preferiti memorizzati.

Premere e mantenere premuto sulla posizione desiderata fino a quando si sente un tono. La frequenza o il nome della stazione radio appare sulla posizione dei preferiti per confermare

che la stazione è stata memorizzata. È possibile memorizzare 6 stazioni per gamma d'onda.

In alternativa, selezionare la gamma d'onda e la stazione desiderata poi premere **Frequenza** o **Elenco**. Premere + per aprire un menu di scelta rapida, poi selezionare **Salva come predefinito**.

### Richiamare una stazione memorizzata

Per richiamare una stazione, selezionare la gamma d'onda desiderata quindi premere **Preset** per visualizzare i preferiti memorizzati. Premere brevemente la stazione radio preferita desiderata.

### Cercare il nome della stazione radio (solo FM)

Selezionare la gamma d'onda FM poi premere **Elenco** per visualizzare un elenco alfabetico delle stazioni radio disponibili.

Premere il tasto Ⅸ o Ⅹ per cercare manualmente il nome della stazione richiesta. La frequenza può essere visualizzata se il nome della stazione non è disponibile.



L'elenco alfabetico contiene fino a 50 stazioni radio con la miglior ricezione. Questa lista può essere aggiornata in qualsiasi momento. Elenchi di memorizzazione automatica ⇨ 49.

## Elenchi di memorizzazione automatica

Tramite la funzione autostore è possibile cercare e memorizzare automaticamente le stazioni con la miglior ricezione in una determinata gamma di lunghezza d'onda.

### Memorizzazione automatica delle stazioni

#### R15 BT USB, R16 BT USB, CD16 BT USB, CD18 BT USB - Memorizzazione automatica delle stazioni

La lunghezza d'onda FM ha un elenco di memorizzazione automatica o autostore (AST) nel quale è possibile memorizzare 6 stazioni.

Mentre si ascolta la radio, tenere premuto il pulsante **SETUP**: Le 6 stazioni con la ricezione più forte saranno cancellate automaticamente su AST.

#### Avviso

A causa della forza del segnale è possibile che vengano memorizzate meno di 6 stazioni.

#### CD35 BT USB - Memorizzazione automatica delle stazioni

In base al veicolo, il sistema aggiorna continuamente e memorizza automaticamente fino a 50 stazioni radio.

### Richiamare una stazione

#### R15 BT USB, R16 BT USB, CD16 BT USB, CD18 BT USB - Richiamare una stazione

Selezionare la lunghezza d'onda desiderata, quindi premere brevemente il tasto 1...6 della stazione per richiamare una stazione memorizzata.

Per richiamare una stazione nell'elenco autostore (AST), mentre si ascolta la radio premere brevemente

il pulsante **SETUP** per azionare la modalità AST. Si riceverà la stazione precedentemente selezionata. Premere brevemente il pulsante stazione 1...6 per richiamare un'altra stazione memorizzata nell'elenco di memorizzazione.

#### CD35 BT USB - Richiamare una stazione

Selezionare la lunghezza d'onda desiderata, quindi premere brevemente il tasto 1...6 della stazione per richiamare una stazione memorizzata.

In alternativa, selezionare la banda FM e aprire l'elenco delle stazioni radio FM ruotando la manopola centrale. Ruotare la manopola per cercare manualmente il nome della stazione richiesta e premere la manopola per selezionare.

#### Aggiornamento manuale dell'elenco delle stazioni

È anche possibile memorizzare manualmente le stazioni nell'elenco di memorizzazione<sup>1)</sup>.

<sup>1)</sup> Solo CD35 BT USB, NAVI 50, NAVI 80.

Per aggiornare l'elenco delle stazioni e ottenere quelle più recenti, attivare l'aggiornamento del sistema manualmente. In base al sistema è possibile silenziare il sonoro durante un aggiornamento manuale.

#### **CD35 BT USB - Aggiornamento manuale dell'elenco delle stazioni**

Premere il pulsante **SETUP / TEXT** e ruotare la manopola centrale per accedere a **Funzioni radio**.

Ruotare la manopola girevole per selezionare **Aggiorna lista FM** e premere per confermare l'aggiornamento.

#### **NAVI 50 - Aggiornamento manuale dell'elenco delle stazioni**

Premere **Opzioni** poi **Avvio** insieme a **Aggiorna elenco**; il display visualizza **Aggiornamento in corso...** fino al completamento della aggiornamento.

#### **NAVI 80 - Aggiornamento manuale dell'elenco delle stazioni**

Dalla Home page, premere **MENU** poi **Multimedia**, seguito da **Radio** sullo schermo del display.

Selezionare tra le seguenti modalità:

- **Preset**
- **Elenco**
- **Frequenza**

Premere **+** per aprire un menu di scelta rapida, poi selezionare **Aggiorna elenco radio**.

### **Radio data system (RDS)**

RDS è un servizio di stazioni FM che vi aiuterà a trovare la stazione desiderata garantendo una ricezione ineccepibile.

#### **Vantaggi dell'RDS**

- Il nome del programma della stazione scelta appare sullo schermo del display al posto della sua frequenza.

- Durante una ricerca automatica della stazione, il sistema Infotainment sintonizza solamente stazioni RDS.
- Il sistema infotainment si sintonizza sempre sulla migliore frequenza di trasmissione ricevibile della stazione scelta per mezzo della funzione AF (frequenza alternativa).

### **R15 BT USB, R16 BT USB, CD16 BT USB, CD18 BT USB - Funzioni RDS**

#### **Configurazione RDS**

Premere il pulsante **SETUP** e ruotare la manopola **OK** per accedere al menu **RDS**. Premere la manopola per selezionare.

Ruotare la manopola per selezionare **IMPOSTAZIONE RDS**.

#### **Accensione e spegnimento RDS**

Premere **Opzioni** sullo schermo del display. È possibile modificare le impostazioni seguenti:

Azionare/disattivare **RDS-AF** premendo la manopola **OK**. **AF** appare sullo schermo del display quando RDS è attivo.

### Informazioni di testo (testo radio)

Alcune stazioni radio FM visualizzano informazioni di testo relativa al programma trasmesso (ad esempio, il titolo di una canzone).

Premere il pulsante **SETUP** e ruotare la manopola **OK** per accedere al menu **Testi radio**.

Ruotare la manopola per selezionare **Radio** e premere la manopola per visualizzare queste informazioni.

## CD35 BT USB - Funzioni RDS

### Configurazione RDS

Premere il pulsante **SETUP / TEXT** e ruotare la manopola centrale per accedere al menu **Funzioni radio**. Premere la manopola per selezionare.

Ruotare la manopola per selezionare **RDS-AF**.

### Accensione e spegnimento RDS

Accendere/spegnere **RDS-AF** premendo la manopola centrale.

### Servizio I-Traffic (informazioni sul traffico)

Le stazioni radio del servizio informazioni sul traffico sono stazioni RDS in FM che trasmettono notizie sul traffico.

### Attivazione/disattivazione del servizio I-Traffic

Per attivare e disattivare il servizio informazioni sul traffico:

Premere il pulsante **SETUP / TEXT** e ruotare la manopola centrale per accedere al menu **Funzioni radio**. Premere la manopola per selezionare.

Ruotare la manopola per selezionare **i Traffico** e accendere/spegnere premendo la manopola.

- Se il servizio informazioni sul traffico è attivato, la riproduzione del CD/brano MP3 viene interrotta per la durata dell'annuncio sul traffico.
- Gli annunci sul traffico non verranno trasmessi automaticamente quando venga selezionata la lunghezza d'onda LW o MW. Cam-

biare la fonte audio o la lunghezza d'onda in FM per garantire la trasmissione automatica delle notizie sul traffico.

### Esclusione degli annunci sul traffico

Per escludere un annuncio sul traffico, per es. durante la riproduzione di un CD/MP3: Premere la manopola centrale → (o il pulsante).

L'annuncio sul traffico viene interrotto, ma il servizio informazioni sul traffico rimane attivo.

### Informazioni di testo (testo radio)

Alcune stazioni radio FM visualizzano informazioni di testo relativa al programma trasmesso (ad esempio, il titolo di una canzone).

Tenere premuto il pulsante **SETUP / TEXT** per visualizzare queste informazioni.

Premere il pulsante → e attendere per 30 secondi per ritornare alla schermata originale.

## NAVI 50 - Funzioni RDS

### Configurazione RDS

Premere **Opzioni** sullo schermo del display. È possibile modificare le impostazioni seguenti:

- **RDS** (Attivazione/disattivazione)  
Spegnere se non richiesto.
- **TA** (Attivazione/disattivazione)  
Vedere sotto.
- **Regione** (Attivazione/disattivazione)  
Vedere sotto.
- **Notizie** (Attivazione/disattivazione)  
Vedere sotto.
- **AM** (Attivazione/disattivazione)  
Spegnere se non richiesto.
- **Aggiorna elenco** (Attivazione/disattivazione)  
Vedere (NAVI 50) "Elenchi di memorizzazione automatica" ⇨ 49.

### TA (notizie sul traffico)

Se si attiva **TA**:

- Alcune stazioni radio FM trasmettono automaticamente le notizie sul traffico.
- La riproduzione della radio FM e della sorgente audio ausiliaria viene interrotta per la durata degli avvisi sul traffico.

### Regione

Se si attiva **Regione**:

La frequenza di alcune stazioni radio FM può cambiare in base all'area geografica.

Una scarsa ricezione talvolta causa variazioni irregolari e indesiderate nella frequenza. Disattivare **Regione** all'occorrenza.

### Notizie

Se si attiva **Notizie**:

- Alcune stazioni radio FM trasmettono automaticamente le notizie.
- La riproduzione della radio FM e della sorgente audio ausiliaria viene interrotta per la durata degli avvisi sul traffico.

### Informazioni di testo (testo radio)

Alcune stazioni radio FM visualizzano informazioni di testo relativa al programma trasmesso (ad esempio, il titolo di una canzone).

## NAVI 80 - Funzioni RDS

### Configurazione RDS

Per accedere al menu Impostazioni radio dalla Home page, premere **MENU** poi **Multimedia**, seguito da **Impostazioni** poi **Radio** sullo schermo del display.

Premere **+** per aprire un menu di scelta rapida e accedere all'opzione 'Impostazioni radio'.

È possibile aggiornare le seguenti impostazioni radio:

- Attivazione/disattivazione della ricerca di frequenze alternative (AF)
- Attivazione/disattivazione di I-Traffic
- Attivazione/disattivazione del tipo di programma
- Aggiornamento dell'elenco delle stazioni radio salvate

**Frequenza Alternativa (AF)**

Attivare la funzione RDS-AF per sintonizzarsi sempre sulla miglior frequenza di trasmissione ricevibile per la stazione scelta

Una scarsa ricezione talvolta causa variazioni irregolari e indesiderate nella frequenza. Disattivare la funzione RDS-AF all'occorrenza.

**I-Traffic (informazioni sul traffico)**

Le stazioni radio del servizio informazioni sul traffico sono stazioni RDS in FM che trasmettono notizie sul traffico.

Attivare I-Traffic per ricevere automaticamente i bollettini sul traffico quando vengono trasmessi.

**Ricerca del tipo di programma (PtY)**

Attivare PtY per visualizzare il tipo di programma (d es. notizie, sport) attualmente trasmesso

**Aggiornamento dell'elenco radio**

Vedere (NAVI 80) "Elenchi di memorizzazione automatica" ⇨ 49.

**Informazioni di testo (testo radio)**

Alcune stazioni radio FM visualizzano informazioni di testo relativa al programma trasmesso (ad esempio, il titolo di una canzone).

Per controllare le informazioni di testo, da tutte le modalità radio (ad es. **Preset, Elenco, Frequenza**) premere **+** per aprire un menu di scelta rapida e accedere all'opzione delle informazioni di testo.

**Digital audio broadcasting**

Il Digital Audio Broadcasting (DAB) è un sistema di trasmissione innovativa e universale.

**Informazioni generali**

- Le stazioni DAB sono indicate dal nome del programma anziché dalla frequenza di trasmissione.
- Con il DAB è possibile trasmettere diversi programmi radio (servizi) su un'unica frequenza (ensemble).
- Oltre ai servizi audio digitali di alta qualità, DAB è anche in grado di trasmettere dati associati ai pro-

grammi e una quantità di altri servizi dati, tra cui informazioni sul percorso e sul traffico.

- Finché un dato ricevitore DAB è in grado di captare il segnale emesso da una stazione trasmittente (anche se il segnale è molto debole), la riproduzione audio è assicurata.
- Non si verifica alcun fading (indebolimento del suono), tipico della ricezione AM e FM. Il segnale DAB viene riprodotto a volume costante.
- Le interferenze causate da stazioni su frequenze vicine (un fenomeno tipico della ricezione AM e FM) non si verificano con il DAB.

Se il segnale DAB è troppo debole per essere rilevato dal ricevitore, il sistema passa allo stesso programma su un'altra stazione DAB o FM.

- Se il segnale DAB viene riflesso da ostacoli naturali o edifici, la qualità di ricezione di DAB migliora, mentre in questi casi la ricezione AM o FM peggiora notevolmente.
- Quando è abilitata la ricezione DAB, il sintonizzatore FM del sistema Infotainment rimane attivo in background e cerca continuamente le stazioni FM con migliore ricezione.

## Lettore CD

Informazioni generali .....	55
Utilizzo .....	56

### Informazioni generali

Il lettore CD del sistema Infotainment può riprodurre CD audio, CD MP3 e anche CD WMA.

CD16 BT, CD18 BT: si possono anche riprodurre formati AAC e WAV.

### Informazioni importanti sui CD audio e sui CD MP3/WMA

#### Attenzione

Per nessun motivo si devono inserire nel lettore CD dei DVD sagomati o con diametro di 8 cm.

Non attaccare etichette adesive ai CD perché potrebbero farli inceppare all'interno del lettore CD e provocarne il guasto. In tal caso sarebbe necessaria una costosa sostituzione del dispositivo.

- I CD audio con protezione anticopia non conformi allo standard CD audio potrebbero non essere riprodotti correttamente o non essere riprodotti affatto.

- CD-R e CD-RW e file WMA con DRM registrati autonomamente da negozi di musica online potrebbero non funzionare correttamente, o non funzionare affatto.
- Su CD misti (che contengono audio e dati, ad es. MP3), vengono rilevati e riprodotti solo i brani audio.
- I CD-R e i CD-RW masterizzati sono più sensibili a un trattamento non corretto rispetto ai CD preregistrati. Pertanto è necessario garantire un trattamento corretto, specialmente nel caso di CD-R o CD-RW masterizzati. Vedere sotto.
- Evitare di lasciare impronte digitali durante la sostituzione dei CD.
- Riporre i CD nelle loro custodie immediatamente dopo averli rimossi dal lettore CD per proteggerli dallo sporco e da danni.
- La sporcizia e i liquidi sui CD delle mappe possono sporcare la lente del lettore audio all'interno del dispositivo e provocare guasti.
- Proteggere i CD dal calore e dalla radiazione solare diretta.

- Per i CD MP3/WMA valgono le seguenti restrizioni:
  - Si possono leggere solo file MP3 e file WMA.
  - Profondità massima della struttura delle cartelle: 11 livelli
  - Numero massimo di file MP3 e/o WMA che possono essere salvati: 1000 file
  - Estensioni applicabili della playlist: .m3u, .pls
  - Le voci della playlist devono essere state create come percorsi relativi.
- Il funzionamento dei file MP3 e WMA è identico. Quando viene caricato un CD con file WMA, vengono visualizzati i menu MP3.

## Utilizzo

### CD16 BT USB, CD18 BT USB - Utilizzo lettore CD

#### Avviare la riproduzione del CD

Azionare il sistema Infotainment (premendo la manopola ) e spingere il CD con il lato stampato in alto nel re-

lativo slot fino a quando non sia completamente inserito: la riproduzione del CD parte in automatico.

Se nell'unità è già presente un CD, premere ripetutamente il pulsante **MEDIA** per selezionare la sorgente audio desiderata: si avvia così la riproduzione del CD.



#### Avviso

In base ai dati memorizzati sul CD audio o CD MP3, informazioni diverse sul CD e sul brano musicale in riproduzione saranno evidenziate sul display.



#### Selezionare un album o un brano

Ruotare la manopola **OK** per selezionare un album o un brano dall'elenco.

#### Passaggio al brano successivo o al brano precedente

Premere brevemente il tasto  o  una o più volte.

#### Avanti o indietro veloce

Premere e tenere premuto  o  per avanzare rapidamente o riavvolgere il brano in corso.

#### Riproduzione casuale

Durante la riproduzione del CD, tenere premuto il pulsante **2** o **4** numerato (dai pulsanti stazioni 1...6) per azionare la riproduzione casuale.

Sul display compare **MIX** quando la riproduzione casuale è attiva.

#### Avviso

Su un CD MP3, la funzione di playback casuale funziona solo per l'album in corso.

Tenere premuto il pulsante numerato **2** o **4** di nuovo per disattivare.

**MIX** scompare dal display.

È possibile disattivare la riproduzione casuale espellendo il CD.

#### Avviso

La riproduzione casuale non viene disattivata quando viene spento il sistema audio o viene cambiata la sorgente audio.



### **Pausa**

Premere brevemente la manopola girevole  $\odot$ ,  $\otimes$  o entrambi i tasti  $\blacktriangleleft$  e  $\blacktriangleright$  contemporaneamente per interrompere la riproduzione di CD/MP3.

Premere di nuovo per riprendere la riproduzione.

Questa funzione di pausa viene disattivata automaticamente quando viene regolato il volume, la sorgente audio cambia oppure vengono emessi messaggi informativi automatici.

### **Visualizzazione di informazioni aggiuntive di testo (testo CD o tag ID3)**

Dopo aver selezionato un brano o un album, premere brevemente **TEXT** o il pulsante numerato **5** (dai pulsanti stazioni 1...6) per accedere alle informazioni di testo disponibili sul CD (ad es. nome dell'artista, nome dell'album o nome del brano).

Per visualizzare tutte le informazioni di testo insieme, tenere premuto il pulsante numerato **5** o **TEXT**.

Per uscire dal display, premere il pulsante  $\rightarrow$ .

### **Rimozione di un CD**

Premere il pulsante  $\triangle$ : Il CD viene espulso dalla fessura del lettore CD.

Se il CD non viene rimosso dopo l'espulsione, viene nuovamente caricato automaticamente dopo alcuni secondi.

### **CD35 BT - Utilizzo del lettore CD**

#### **Avviare la riproduzione del CD**

Azionare il sistema Infotainment (premendo la manopola  $\odot$ ) e spingere il CD con il lato stampato in alto nel relativo slot fino a quando non sia completamente inserito: la riproduzione del CD parte in automatico.

Se nell'unità è già presente un CD, premere ripetutamente il pulsante **MEDIA** per selezionare la sorgente audio desiderata: si avvia così la riproduzione del CD.

### **Avviso**

In base ai dati memorizzati sul CD audio o CD MP3, informazioni diverse sul CD e sul brano musicale in riproduzione saranno evidenziate sul display.

#### **Selezionare un album o un brano**

Ruotare la manopola centrale per selezionare un album o un brano dall'elenco.

#### **Passaggio al brano successivo o al brano precedente**

Premere brevemente il tasto  $\blacktriangleleft$  o  $\blacktriangleright$  una o più volte.

#### **Avanti o indietro veloce**

Premere e tenere premuto  $\blacktriangleleft$  o  $\blacktriangleright$  per avanzare rapidamente o riavvolgere il brano in corso.

#### **Riproduzione casuale**

Premere il pulsante **SETUP / TEXT** per accedere al menu impostazioni.

Ruotare la manopola centrale per selezionare **Impostazioni audio** e premere la manopola per confermare.

Selezionare **Casuale** e premere la manopola per eseguire l'attivazione.

#### **Avviso**

Su un CD MP3/WMA, la funzione di riproduzione casuale si applica all'album corrente, poi passa all'album successivo.

#### **Pausa**

Premere brevemente la manopola del volume,  $\times$  o entrambi i tasti  $\blacktriangleleft$  e  $\blacktriangleright$  contemporaneamente per interrompere la riproduzione di CD/MP3. Premere di nuovo per riprendere la riproduzione.

Questa funzione di pausa viene disattivata automaticamente quando viene regolato il volume, la sorgente audio cambia oppure vengono emessi messaggi informativi automatici.

#### **Visualizzazione di informazioni aggiuntive di testo (testo CD o tag ID3)**

Dopo aver selezionato un brano o un album, tenere premuta la manopola centrale per accedere alle informa-

zioni di testo disponibili sul CD (ad es. nome dell'artista, nome dell'album o nome del brano).

Per uscire dal display, premere il pulsante  $\rightarrow$ .

#### **Rimozione di un CD**

Premere il pulsante  $\triangle$ : Il CD viene espulso dalla fessura del lettore CD.

Se il CD non viene rimosso dopo l'espulsione, viene nuovamente caricato automaticamente dopo alcuni secondi.

## Ingresso AUX

Informazioni generali ..... 59

Uso ..... 59

### Informazioni generali



Una porta AUX è disponibile per il collegamento di fonti audio esterne.

#### Avviso

La presa deve sempre essere mantenuta pulita e asciutta.

È possibile, ad esempio, collegare un lettore CD portatile a un ingresso AUX con uno spinotto da 3,5 mm.

#### Uso

Una fonte audio che è collegata all'ingresso AUX può essere fatta funzionare solo mediante i comandi pre-

senti su di essa, cioè non mediante il sistema Infotainment. Selezionare un brano direttamente sulla sorgente audio a veicolo fermo.

#### Attenzione

Prima di collegare o scollegare un dispositivo ausiliario, ad es. un lettore CD portatile, spegnete il lettore e il sistema Infotainment per evitare problemi di qualità del suono e possibili danni all'apparecchiatura.

Attraverso la connessione con lo spinotto, il sistema rileva automaticamente la sorgente audio. A seconda del volume di registrazione, può esserci un ritardo prima di udire la sorgente audio.

Il nome dell'artista o del brano non vengono visualizzati sullo schermo del display.

#### Avviso

Assicurare che il dispositivo ausiliario sia correttamente riposto durante la guida. In caso di frenate brusche,

cambi improvvisi di direzione o incidente, gli oggetti scagliati nell'abitacolo potrebbero ferire gli occupanti del veicolo.

### R15 BT USB, R16 BT USB, CD16 BT USB, CD18 BT USB - Utilizzo ingresso AUX

Premere il pulsante **MEDIA** o **AUDIO/SOURCE** per modificare la fonte audio in modalità AUX, quindi azionare il dispositivo ausiliario. AUX appare sullo schermo del display.

### Impostazioni AUX

Premere il pulsante **SETUP** per accedere al menu impostazioni.

Selezionare AUX IN e ruotare la manopola **OK** fino a quando l'impostazione desiderata sia selezionata da:

- HI (300 mV)
- MID (600 mV)
- LO (1200 mV)

### CD35 BT USB - Utilizzo dell'ingresso AUX

Premere il pulsante **MEDIA** per azionare la modalità AUX, quindi accendere il dispositivo ausiliario. Jack appare sullo schermo del display.

### NAVI 50 - Utilizzo ingresso AUX

Per accedere al menu Media in qualsiasi momento premere il tasto Home  seguito da **MEDIA** sullo schermo del display.

Per cambiare tra le sorgenti ausiliarie, premere ▼ nell'angolo in alto a sinistra. Sono disponibili le seguenti opzioni:

- **USB:** Vedere (NAVI 50) "Porta USB" ⇨ 61.
- **iPod:** Vedere (NAVI 50) "Porta USB" ⇨ 61.
- **BT:** Vedere (NAVI 50) "Musica Bluetooth" ⇨ 65.
- **AUX:** Selezionare per cambiare la fonte audio in modalità AUX, quindi attivare il dispositivo ausiliario.

### NAVI 80 - Utilizzo ingresso AUX

Cambiare la fonte audio in modalità AUX per riprodurre il contenuto di un dispositivo ausiliario collegato.

Per accedere al menu Media dalla Home page, premere **MENU** poi **Multimedia**, seguito da **Media** sullo schermo del display.

Premere **+** per aprire un menu di scelta rapida. Sono disponibili le seguenti opzioni:

- **Porta ausiliaria:** Cambiare la fonte audio in modalità AUX, quindi attivare il dispositivo ausiliario.
- **USB:** Vedere (NAVI 80) "Porta USB" ⇨ 61
- **Connessione Bluetooth:** Vedere (NAVI 80) "Musica Bluetooth" ⇨ 65.
- **Scheda SD**
- **Letture CD**

## Porta USB

Informazioni generali .....	61
Riproduzione dei file audio memorizzati .....	62

## Informazioni generali



Nell'unità Infotainment (o nella consolle centrale) si trova una porta USB per il collegamento di sorgenti audio esterne.

### Avviso

La presa deve sempre essere mantenuta pulita e asciutta.

È possibile collegare alla porta USB un lettore MP3, un dispositivo USB o un iPod.

Questi dispositivi sono gestiti dai comandi e dai menu del sistema Infotainment.

## Avvertenze

### Letture MP3 e dispositivi USB

- I lettori MP3 e i dispositivi USB collegati devono essere conformi alle specifiche USB Mass Storage Class (USB MSC).
- Sono supportati solo i lettori MP3 e i dispositivi USB con una capacità di settore di 512 Bytes e una dimensione del cluster uguale o minore di 32 kBytes nel file system FAT32.
- Non sono supportati i drive del disco fisso (HDD).
- Le seguenti restrizioni si applicano ai dati memorizzati su lettore MP3 o dispositivo USB:

Solo file MP3, WMA e ACC<sup>1)</sup> possono essere letti. I file WAV e altri file compressi non possono essere riprodotti.

Profondità massima della struttura delle cartelle: 11 livelli.

<sup>1)</sup> Non con NAVI 50, NAVI 80.

Numero massimo di file che possono essere salvati: 1000 file.

File WMA con Digital Rights Management (DRM) provenienti da negozi di musica online potrebbero non essere riprodotti correttamente o affatto.

Estensioni applicabili della playlist: .m3u, .pls.

Le voci della playlist devono essere state create come percorsi relativi.

## Riproduzione dei file audio memorizzati

Una volta collegato, è possibile solo usare i comandi e i menu del sistema Infotainment per far funzionare il dispositivo audio.

### R15 BT USB, R16 BT USB, CD16 BT USB, CD18 BT USB - Riprodurre musica dalla porta USB

#### Letto MP3 / iPod / chiavette USB

Il sistema rileva il dispositivo audio quando un dispositivo USB è collegato e il brano in riproduzione viene visualizzato automaticamente.

Quando viene collegato un nuovo dispositivo audio, viene riprodotto automaticamente il primo brano nella prima cartella. Quando si ricollega il dispositivo, viene ripreso il brano riprodotto in precedenza.

A seconda del dispositivo audio connesso, selezionare una cartella (lettore MP3, chiavetta USB) o una playlist (lettore digitale portatile).

In generale, il funzionamento delle sorgenti di dati collegate via USB è lo stesso di un CD audio/MP3/WMA  
⇨ 56.

#### Selezione di un brano

Per selezionare direttamente i brani (e cambiare cartelle), accedere prima alla struttura del menu del dispositivo audio premendo la manopola girevole OK durante la riproduzione. Selezionare i brani e cambiare le cartelle ruotando e premendo la manopola.

### CD35 BT USB - Riprodurre musica dalla porta USB

#### Letto MP3 / iPod / chiavette USB

Il sistema rileva il dispositivo audio quando un dispositivo USB è collegato e il primo brano nella prima cartella è riprodotto automaticamente. Quando si ricollega il dispositivo, viene ripreso il brano riprodotto in precedenza.

A seconda del dispositivo audio connesso, selezionare una cartella (lettore MP3, chiavetta USB) o una playlist (lettore digitale portatile).

In generale, il funzionamento delle sorgenti di dati collegate via USB è lo stesso di un CD audio/MP3/WMA  
⇨ 56.

## Selezione di un brano

Per selezionare direttamente i brani (e cambiare cartelle), accedere prima alla struttura del menu del dispositivo audio premendo la manopola girevole centrale durante la riproduzione (con l'iPod ruotare la manopola per accedere al menu). Selezionare i brani e cambiare le cartelle ruotando e premendo la manopola.

## NAVI 50 - Riprodurre musica dalla porta USB

### Letttore MP3 / iPod / chiavette USB

Il sistema rileva il dispositivo audio quando un dispositivo USB è collegato e il brano in riproduzione viene visualizzato automaticamente.

Quando è attivo il menu **MEDIA**, sono disponibili i seguenti sottomenu:

- **Letttore**
- **Elenco**
- **Opzioni**

Per cambiare le sorgenti audio, premere ▼ nell'angolo in alto a sinistra. Sono disponibili le seguenti opzioni:

- **USB:** Selezionare per passare alla modalità USB per la sorgente audio.
- **iPod:** Selezionare per passare alla modalità USB per la sorgente audio.
- **BT:** Vedere NAVI 50 "Musica Bluetooth" ⇨ 65.
- **AUX:** Vedere NAVI 50 "Ingresso AUX" ⇨ 59.

### Letttore

Premere per visualizzare il brano corrente. Nello schermo del display sono disponibili le opzioni di seguito:

- ◀◀ (premere per saltare al brano precedente, mantenere premuto per il riavvolgimento veloce)
- ||/▶ (premere per mettere in pausa/riprodurre)
- ▶▶ (premere per saltare al brano successivo, mantenere premuto per l'avanzamento veloce)

## Elenco

Visualizza un elenco di brani nell'album/cartella corrente. Premere un brano particolare per riprodurlo direttamente.

### Avviso

Per impostazione predefinita, gli album sono elencati in ordine alfabetico.

Se è collegata una chiavetta USB, tutte le cartelle saranno allo stesso livello sulla struttura ad albero.

Per tornare al livello precedente sulla struttura ad albero delle cartelle, premere ⬆.

### Opzioni

Premere per visualizzare le opzioni seguenti:

- **Ripetere** (Spegnimento/Brano/Cartella/Tutti)
- **Sequenza di riproduzione casuale** (Attivazione/disattivazione)

## NAVI 80 - Riprodurre musica dalla porta USB

### Lettores MP3/drive USB

Cambiare la fonte audio in modalità USB per riprodurre i file di un dispositivo USB collegato.

Per accedere al menu Media dalla Home page, premere **MENU** poi **Multimedia**, seguito da **Media** sullo schermo del display.

Premere **+** per aprire un menu di scelta rapida. Sono disponibili le seguenti opzioni:

- **USB**: Passare alla modalità USB per la sorgente audio.
- **Porta ausiliaria**: Vedere NAVI 80 "Ingresso AUX" ⇨ 59.
- **Connessione Bluetooth**: Vedere NAVI 80 "Musica Bluetooth" ⇨ 65.
- **Scheda SD**
- **Lettores CD**: Vedere NAVI 80 "Ingresso AUX" ⇨ 59.

Quando è selezionata la modalità USB, il display include le seguenti opzioni:

- **◀◀** o **▶▶**: Passa al brano precedente/successivo
- **||**: Pausa brano
- Barra di scorrimento per il tempo trascorso: Scorre tra i brani
- **Nuova selezione**: Scegliere un altro brano dalla sorgente audio collegata
- **Playlist corrente**: Accedere all'elenco di riproduzione corrente
- **←**: Torna alla schermata precedente
- **+**: Aprire il menu di scelta rapida, per cambiare la sorgente audio o accedere alle impostazioni del brano (ad es. accensione/spegnimento sequenza di riproduzione casuale o ripetizione, mostra i dettagli del brano corrente, e accedere alle impostazioni del suono).

## Scollegamento da una porta USB

La riproduzione viene arrestata immediatamente quando il dispositivo audio è estratto dalla porta USB.



## Musica Bluetooth

Informazioni generali .....	65
Funzionamento .....	65

### Informazioni generali

Fonti audio ausiliarie abilitate al collegamento Bluetooth (ad es. cellulari per l'ascolto di musica, lettori MP3 con Bluetooth, ecc.) che supportano il protocollo A2DP per l'ascolto di musica con Bluetooth, possono essere collegati senza filo al sistema Infotainment.

### Avvertenze

- Il sistema Infotainment si collega solo a dispositivi Bluetooth che supportano il protocollo A2DP (Advanced Audio Distribution Profile). Con le versioni più datate si potrebbero verificare problemi di collegamento.
- Il dispositivo Bluetooth deve supportare il protocollo AVRCP (Audio Video Remote Control Profile) versione 1.0 o superiore. Se il dispositivo non supporta il protocollo

AVRCP, mediante il sistema Infotainment può essere regolato solo il volume.

- Prima di collegare il dispositivo Bluetooth al sistema Infotainment familiarizzate con le sue istruzioni sull'uso delle funzioni Bluetooth.

### Funzionamento

#### Prerequisiti

I prerequisiti seguenti devono essere soddisfatti al fine di controllare un dispositivo audio abilitato Bluetooth mediante il sistema Infotainment.

- La funzione Bluetooth del sistema Infotainment deve essere attivata. Consultare "Connessione Bluetooth" nella sezione "Telefono" ⇨ 128.
- La funzione Bluetooth della fonte audio ausiliaria abilitata Bluetooth deve essere attivata (vedi istruzioni di funzionamento del dispositivo audio).

- In base alla fonte audio può essere necessario impostare quel dispositivo su "visibile" (vedi istruzioni di funzionamento del dispositivo audio).
- La fonte audio deve essere accoppiata e collegata al sistema Infotainment.

### R15 BT USB, R16 BT USB, CD16 BT USB, CD18 BT USB - Riprodurre musica via Bluetooth

#### Connessione Bluetooth

Deve essere effettuato un collegamento tra il dispositivo audio e il sistema Infotainment via Bluetooth, cioè il dispositivo deve essere abbinato al veicolo prima di usarlo.

Consultare "Connessione Bluetooth" nella sezione "Telefono" ⇨ 128.

- È possibile abbinare e salvare al massimo 5 dispositivi audio nell'elenco dispositivi, ma è possibile collegarne solo uno per volta.

- Se il dispositivo ha funzioni sia di lettore audio che di telefono, entrambe le funzioni saranno abbinare. Abbinamento di un telefono cellulare ⇨ 126.
- Le funzioni del telefono rimarranno attive quando il lettore audio è in uso e la riproduzione audio sarà a spesa quando il telefono è in uso.

#### Abbinare un dispositivo audio supplementare al sistema Infotainment

Per accoppiare il dispositivo audio, premere il pulsante **TEL** e selezionare **Accoppia dispositivo** ruotando e premendo la manopola **OK**. Viene visualizzata la schermata **Pronto all'accoppiamento**.

Poi, sul dispositivo audio, cercare gli apparecchi bluetooth vicini al dispositivo.

Selezionare **My Radio** (ossia il nome del sistema) dall'elenco di dispositivi audio, poi, se presente, digitare il codice di accoppiamento visualizzato

sullo schermo del sistema Infotainment con la tastiera del telefono cellulare.

#### Avviso

Se il dispositivo audio non è dotato di schermo, inserire il codice di abbinamento preimpostato nel dispositivo, poi nel sistema Infotainment. Consultare le istruzioni di funzionamento di questo codice di abbinamento preimpostato del dispositivo audio, di solito **0000**. In base al dispositivo, il codice di abbinamento potrebbe dover essere inserito in ordine inverso, cioè prima nel sistema Infotainment.

Se l'accoppiamento non riesce, il sistema ritorna al menu precedente e viene visualizzato un messaggio corrispondente. Ripetere la procedura se necessario.

Quando l'accoppiamento è completato, un messaggio di conferma seguito dal nome del dispositivo audio accoppiato appare sullo schermo del display del sistema Infotainment.

### Avviso

Quando è attivo un collegamento Bluetooth, controllare il dispositivo audio mediante il sistema Infotainment scaricherà più rapidamente la batteria del dispositivo audio.

### Collegare un dispositivo audio

I dispositivi audio si collegano automaticamente al sistema Infotainment al completamento della procedura di accoppiamento.

Per collegare qualsiasi dispositivo accoppiato, o per collegarlo ad un dispositivo audio diverso da quello in corso, premere il tasto **TEL** e selezionare il menu **Seleziona dispositivo**. L'elenco dei dispositivi mostra i dispositivi audio già abbinati.

Selezionare il dispositivo desiderato dalla lista e confermare premendo la manopola **OK**. Un messaggio sul display confermerà il collegamento.

### Scollegare un dispositivo audio

Per scollegare un dispositivo audio dal sistema Infotainment, premere il pulsante **TEL** (o il pulsante **SETUP**) e selezionare **Collegamento Bluetooth**.

Selezionare il dispositivo desiderato dalla lista dei dispositivi, quindi selezionare **Staccare apparecchio** ruotando e premendo la manopola **OK**. Un messaggio sul display confermerà lo scollegamento.

Spegnere il dispositivo audio o disattivare la funzione Bluetooth sul dispositivo audio scollega anche il dispositivo dal sistema Infotainment.

### Disaccoppiare un dispositivo audio supplementare dal sistema Infotainment

Se l'elenco dei dispositivi audio è pieno, è possibile abbinare un nuovo dispositivo solo se si elimina l'abbinamento di uno di quelli esistenti.

Per disaccoppiare, cioè per cancellare un dispositivo audio dalla memoria del sistema, premere il tasto **TEL** e selezionare **Cancella dispositivo**. Selezionare il dispositivo audio desiderato dall'elenco e premere la manopola **OK** per confermare la cancellazione quando si riceve il comando.

### Funzionamento mediante il sistema Infotainment

Quando l'accoppiamento e la connessione avvengono in modalità wireless, la riproduzione audio inizierà automaticamente.

Il dispositivo audio può quindi essere azionato mediante i tasti funzione del sistema Infotainment, le manopole girvoli e i menu del display.

La gamma di funzioni accessibili che possono essere utilizzate mediante il sistema Infotainment dipende dal tipo di lettore audio.

Il funzionamento del dispositivo audio quando collegato in modalità wireless è simile al funzionamento del lettore CD ↻ 56.

### CD35 BT USB - Riprodurre musica via bluetooth

#### Connessione Bluetooth

Deve essere effettuato un collegamento tra il dispositivo audio e il sistema Infotainment via Bluetooth, cioè il dispositivo deve essere abbinato al veicolo prima di usarlo.

Vedere (CD35 BT USB) "Connessione Bluetooth" nella sezione "Telefono" ⇨ 128.

- È possibile abbinare e salvare al massimo 5 dispositivi audio nell'elenco dispositivi, ma è possibile collegarne solo uno per volta.
- Se il dispositivo ha funzioni sia di lettore audio che di telefono, una o entrambe le funzioni possono essere accoppiate. Abbinamento di un telefono cellulare ⇨ 126.
- Le funzioni del telefono rimarranno attive quando il lettore audio è in uso e la riproduzione audio sarà a spesa quando il telefono è in uso.

### Abbinare un dispositivo audio supplementare al sistema Infotainment

Per accoppiare il dispositivo audio, premere il pulsante **SETUP / TEXT** e selezionare **Collegamento Bluetooth**. Selezionare uno slot vuoto ruotando la manopola centrale e premere la manopola per visualizzare il menu successivo.

Selezionare **Accoppia dispositivo** ruotando e premendo la manopola girabile, poi cercare la funzione Bluetooth sul dispositivo audio nelle vicinanze del dispositivo.

Selezionare **My\_Radio** (ossia il nome del sistema) dall'elenco di dispositivi audio, poi, se presente, digitare il codice di accoppiamento visualizzato sullo schermo del sistema Infotainment con la tastiera del telefono cellulare.

#### Avviso

Se il dispositivo audio non è dotato di schermo, inserire il codice di abbinamento preimpostato nel dispositivo, poi nel sistema Infotainment. Consultare le istruzioni di funzionamento di questo codice di abbinamento preimpostato del dispositivo audio, di solito **0000**. In base al dispositivo, il codice di abbinamento potrebbe dover essere inserito in ordine inverso, cioè prima nel sistema Infotainment.

Se l'accoppiamento non riesce, viene visualizzato il messaggio **Accoppiamento non riuscito**. Ripetere la procedura se necessario.

Quando l'accoppiamento è completato, un messaggio di conferma seguito dal nome del dispositivo audio accoppiato appare sullo schermo del display del sistema Infotainment.

#### Avviso

Quando è attivo un collegamento Bluetooth, controllare il dispositivo audio mediante il sistema Infotainment scaricherà più rapidamente la batteria del dispositivo audio.

### Collegare un dispositivo audio

I dispositivi audio si collegano automaticamente al sistema Infotainment al completamento della procedura di accoppiamento.

Per collegare qualsiasi dispositivo accoppiato, o per collegarlo ad un dispositivo audio diverso da quello in corso, premere il tasto **SETUP / TEXT** e selezionare **Collegamento Bluetooth** (o premere il pulsante **TEL** quando non è collegato

nessun dispositivo). L'elenco dei dispositivi mostra i dispositivi audio già abbinati.

Selezionare il dispositivo desiderato dalla lista e confermare premendo la manopola centrale. Un messaggio sul display confermerà il collegamento.

### Scollegare un dispositivo audio

Per scollegare un dispositivo audio dal sistema Infotainment, selezionare il dispositivo desiderato dal menu **Collegamento Bluetooth** poi selezionare **Staccare apparecchio** ruotando e premendo la manopola centrale. Un messaggio sul display confermerà lo scollegamento.

Spegnere il dispositivo audio o disattivare la funzione Bluetooth sul dispositivo audio scollega anche il dispositivo dal sistema Infotainment.

### Disaccoppiare un dispositivo audio supplementare dal sistema Infotainment

Se l'elenco dei dispositivi audio è pieno, è possibile abbinare un nuovo dispositivo solo se si elimina l'abbinamento di uno di quelli esistenti.

Per disaccoppiare, cioè per cancellare un dispositivo audio dalla memoria del sistema, premere il tasto **SETUP / TEXT** e selezionare **Collegamento Bluetooth**. Selezionare il dispositivo audio desiderato dall'elenco dispositivi, premere la manopola centrale e selezionare **Cancella**.

### Funzionamento mediante il sistema Infotainment

Quando l'accoppiamento e la connessione avvengono in modalità wireless, la riproduzione audio inizierà automaticamente.

Il dispositivo audio può quindi essere azionato mediante i tasti funzione del sistema Infotainment, le manopole girevoli e i menu del display.

La gamma di funzioni accessibili che possono essere utilizzate mediante il sistema Infotainment dipende dal tipo di lettore audio.

Il funzionamento del dispositivo audio quando collegato in modalità wireless è simile al funzionamento del lettore CD ⇨ 56.

## NAVI 50 - Riprodurre musica via Bluetooth

### Connessione Bluetooth

Deve essere effettuato un collegamento tra il dispositivo audio e il sistema Infotainment via Bluetooth, cioè il dispositivo deve essere abbinato al veicolo prima di usarlo.

Consultare (NAVI 50) "Connessione Bluetooth" nella sezione "Telefono" ⇨ 128.

- È possibile abbinare e salvare al massimo 8 dispositivi audio nell'elenco dispositivi, ma è possibile collegarne solo uno per volta.
- Se il dispositivo ha funzioni sia di lettore audio che di telefono, entrambe le funzioni saranno abbinare. Abbinamento di un telefono cellulare ⇨ 126.
- Le funzioni del telefono rimarranno attive quando il lettore audio è in uso e la riproduzione audio sarà sospesa quando il telefono è in uso.

### **Abbinare un dispositivo audio supplementare al sistema Infotainment**

Per abbinare il dispositivo audio, premere il tasto Home  seguito da **IMPOSTAZIONI** sullo schermo del display.

### **Selezionare Bluetooth poi Ricerca dispositivo Bluetooth o Autorizzazione dispositivo esterno.**

Sul dispositivo audio, cercare gli apparecchi bluetooth vicini al dispositivo.

Selezionare **MEDIA-NAV** (ossia il nome del sistema Infotainment) dall'elenco di dispositivi audio, poi (se necessario) digitare il codice di abbinamento visualizzato sullo schermo del sistema Infotainment con la tastiera del dispositivo audio.

Il codice di abbinamento predefinito è **0000**. Per cambiare questo codice di abbinamento prima di avviare la procedura di abbinamento, selezionare **Cambio del codice** per aggiornare.

### **Avviso**

Se il dispositivo audio non è dotato di schermo, inserire il codice di abbinamento preimpostato nel dispositivo, poi nel sistema Infotainment. Consultare le istruzioni di funzionamento di questo codice di abbinamento preimpostato del dispositivo audio, di solito **0000**. In base al dispositivo, il codice di abbinamento potrebbe dover essere inserito in ordine inverso, cioè prima nel sistema Infotainment.

Se l'abbinamento non riesce, ripetere la procedura all'occorrenza.

### **Avviso**

Quando è attivo un collegamento Bluetooth, controllare il dispositivo audio mediante il sistema Infotainment scaricherà più rapidamente la batteria del dispositivo audio.

### **Collegare un dispositivo audio**

I dispositivi audio si collegano automaticamente al sistema Infotainment al completamento della procedura di accoppiamento.

Per cambiare il dispositivo audio collegato, premere il tasto Home  seguito da **IMPOSTAZIONI** sullo schermo del display.

Poi selezionare **Bluetooth** seguito da **Visualizza elenco dei dispositivi Bluetooth**. L'elenco dei dispositivi mostra i dispositivi audio già abbinati.

Selezionare il dispositivo audio desiderato dalla lista e confermare premendo **OK**.

### **Scollegare un dispositivo audio**

Spegnendo il dispositivo audio o disattivando la funzione Bluetooth sul dispositivo audio si scollega il dispositivo dal sistema Infotainment.

### **Disaccoppiare un dispositivo audio supplementare dal sistema Infotainment**

Se l'elenco dei dispositivi audio è pieno, è possibile abbinare un nuovo dispositivo solo se si elimina l'abbinamento di uno di quelli esistenti.

Per eliminare un abbinamento, ovvero per eliminare un dispositivo audio dalla memoria del sistema, premere il tasto Home  seguito da **IMPOSTAZIONI** sullo schermo del display.

Selezionare **Bluetooth** poi **Visualizza elenco dei dispositivi Bluetooth**.

Selezionare il dispositivo audio desiderato dall'elenco, poi premere  per eliminare il dispositivo. Se necessario, eliminare tutti i dispositivi nell'elenco premendo **Opzioni** seguito da **Elimina tutti**. Confermare con il tasto **OK**.

### Funzionamento mediante il sistema Infotainment

Quando l'accoppiamento e la connessione avvengono in modalità wireless, la riproduzione audio inizierà automaticamente.

Il dispositivo audio può quindi essere fatto funzionare mediante le opzioni del display del sistema Infotainment.

La gamma di funzioni accessibili che possono essere utilizzate mediante il sistema Infotainment dipende dal tipo di lettore audio.

Per il funzionamento del dispositivo audio nel collegamento senza fili, vedere (NAVI 50) "Riproduzione di file audio salvati" nella sezione "Porta USB"  62.

### NAVI 80 - Riprodurre musica via Bluetooth

#### Connessione Bluetooth

Deve essere effettuato un collegamento tra il dispositivo audio e il sistema Infotainment via Bluetooth, cioè il dispositivo deve essere abbinato al veicolo prima di usarlo.

- È possibile abbinare e salvare un numero massimo di dispositivi audio nell'elenco dispositivi, ma è possibile collegarne solo uno per volta.

- Se il dispositivo ha funzioni sia di lettore audio che di telefono, entrambe le funzioni saranno abbinare. Abbinamento di un telefono cellulare  126.
- Le funzioni del telefono rimarranno attive quando il lettore audio è in uso e la riproduzione audio sarà a sovrapposizione quando il telefono è in uso.

#### Abbinare un dispositivo audio supplementare al sistema Infotainment

Dalla Home page, premere **MENU** poi **Multimedia**, seguito da **Impostazioni** sullo schermo del display.

Selezionare **Media** per accedere al relativo menu delle impostazioni, poi selezionare l'opzione "Configura connessione Bluetooth".

La procedura di abbinamento è analoga a quella di abbinamento di un telefono cellulare. Consultare (NAVI 80) "Connessione Bluetooth" nella sezione "Telefono"  128.

### Collegare un dispositivo audio

I dispositivi audio si collegano automaticamente al sistema Infotainment al completamento della procedura di accoppiamento.

In qualsiasi momento, cambiare la sorgente audio passando alla modalità Bluetooth per riprodurre i file da un dispositivo Bluetooth collegato.

Dalla Home page, premere **MENU** poi **Multimedia**, seguito da **Media** sullo schermo del display.

Premere **+** (per aprire un menu di scelta rapida) e selezionare **Connessione Bluetooth** per cambiare la sorgente audio in Bluetooth.

### Scollegare un dispositivo audio

Spegnendo il dispositivo audio o disattivando la funzione Bluetooth sul dispositivo audio si scollega il dispositivo dal sistema Infotainment.

### Disaccoppiare un dispositivo audio supplementare dal sistema Infotainment

Per eliminare l'abbinamento, ovvero per eliminare un dispositivo dalla memoria del sistema:

Dalla Home page, premere **MENU** poi **Multimedia**, seguito da **Impostazioni** sullo schermo del display.

Selezionare **Media** per accedere al relativo menu delle impostazioni, poi selezionare l'opzione "Configura connessione Bluetooth".

La procedura di eliminazione dell'abbinamento è analoga a quella di abbinamento di un telefono cellulare. Consultare (NAVI 80) "Connessione Bluetooth" nella sezione "Telefono" ⇨ 128.

### Funzionamento mediante il sistema Infotainment

Quando l'abbinamento e la connessione avvengono in modalità wireless, la riproduzione audio può iniziare automaticamente.

Il dispositivo audio può quindi essere fatto funzionare mediante le opzioni del display del sistema Infotainment.

La gamma di funzioni accessibili che possono essere utilizzate mediante il sistema Infotainment dipende dal tipo di lettore audio.

Per il funzionamento del dispositivo audio nel collegamento senza fili, vedere (NAVI 80) "Riproduzione di file audio salvati" nella sezione "Porta USB" ⇨ 62.



## Dispositivi esterni

Visualizzazione immagini .....	73
Riproduzione film .....	73

### Visualizzazione immagini

#### NAVI 80 - Visualizzazione immagini

Per accedere al menu "Immagini" dalla Home page, premere **MENU** poi **Multimedia**, seguito da **Immagini** sullo schermo del display.

Selezionare il dispositivo sorgente collegato (ad es. scheda SD, USB) per accedere alle singole foto o per una presentazione di tutte le foto compatibili sul dispositivo.

Il display include le seguenti opzioni:

- < o >: Passa alla foto precedente/successiva
- **Miniature**: Alterna tra pieno schermo e vista iconizzata
- **Nuova selezione**: Scegliere un'altra foto dal dispositivo sorgente collegato
- **+**: Apre il menu di scelta rapida, per cambiare il dispositivo sorgente o accedere alle impostazioni delle foto.

Durante la visualizzazione di una foto/presentazione, il menu di

scelta rapida consente anche di impostare il livello di zoom e visualizzare tutte le foto nel formato di miniature.

Impostazioni delle foto - vedere (NAVI 80) "Impostazioni del sistema" ⇨ 37.

### Riproduzione film

#### NAVI 80 - Riproduzione film

Per accedere al menu "Video" dalla Home page, premere **MENU** poi **Multimedia**, seguito da **Video** sullo schermo del display.

Selezionare il dispositivo sorgente collegato (ad es. scheda SD, USB) per accedere al singolo video o a tutti i video compatibili sul dispositivo.

Il display include le seguenti opzioni:

- ◀▶ o ▶▶: Passa al video precedente/successivo
- **II**: Pausa video
- Barra di scorrimento per il tempo trascorso: Scorre attraverso i video

- **Nuova selezione:** Scegliere un'altra foto dal dispositivo sorgente collegato
- **Schermo intero:** Passa alla visualizzazione a pieno schermo
- **←:** Torna alla schermata precedente
- **+**: Apre il menu di scelta rapida, per cambiare il dispositivo sorgente o accedere alle impostazioni video.  
Durante la riproduzione del video, il menu di scelta rapida consente anche di tornare all'elenco dei video.

Impostazioni dei video - vedere (NAVI 80) "Impostazioni del sistema"  
⇨ 37.

# Navigazione

Informazioni generali ..... 75  
 Uso ..... 79  
 Inserimento della destinazione .... 98  
 Guida ..... 107  
 Panoramica dei simboli ..... 119

## Informazioni generali

### ⚠ Avvertenza

Il sistema di navigazione è di ausilio alle vostre capacità di navigazione, ma non le sostituisce. Guidate con attenzione e mantenete un atteggiamento vigile e pronto.

Qualora un'indicazione del sistema di navigazione dovesse essere contraria alle norme per la circolazione stradale, valgono sempre queste ultime.

Il Sistema di navigazione guiderà l'utente in tutta sicurezza a destinazione scelta, senza la necessità di cartine stradali vere e proprie.

Se il servizio **Informazioni sul traffico** è disponibile nel vostro paese o regione, la situazione del traffico corrente viene anche considerata nel calcolo del percorso. Il sistema riceve i messaggi del traffico nella zona di ricezione corrente.

Per ricevere le informazioni sul traffico più aggiornate e in tempo reale, abbonarsi ai servizi Live mediante il sito web **TomTom™<sup>1)</sup>**.

## Funzionamento del Sistema di navigazione

La posizione e il movimento del veicolo vengono rilevate dal Sistema di navigazione mediante sensori.

La distanza percorsa è determinata dal segnale del tachimetro del veicolo e i movimenti rotatori in curva sono determinati da un sensore giroscopico. La posizione viene determinata dai satelliti GPS (Sistema di posizionamento globale).

Confrontando i segnali di questi sensori con le mappe digitali sul sistema di navigazione, è possibile determinare precisamente la posizione del veicolo.

Quando si utilizza il veicolo per la prima volta o dopo un viaggio su un traghetto, ecc., il sistema si autotererà. È quindi normale che il veicolo

<sup>1)</sup> CD35 BT USB NAVI, NAVI 80.

non fornisca la posizione esatta fino a quando non ha percorso una certa distanza.

Dopo aver immesso l'indirizzo della destinazione o del punto di interesse (prossimo distributore di carburante, hotel, ecc.) viene calcolato il percorso dalla posizione corrente alla destinazione prescelta.

La guida del percorso viene fornita mediante le indicazioni vocali e lo schermo del display.

### **⚠ Avvertenza**

Zone come strade a senso unico e zone pedonali non sono contrassegnate sulla cartina del navigatore. In tali zone il sistema potrebbe fornire una segnalazione che deve essere seguita. Pertanto prestate particolare attenzione alle strade a senso unico e ad altre strade ed ingressi nei quali non si può accedere con l'auto.

### **Scheda SD (CD35 BT USB NAVI, NAVI 80)**

Una scheda SD viene fornita con il Sistema di navigazione e contiene, tra le altre cose, una mappa digitale delle città e delle strade del vostro paese.

Dopo la consegna di un nuovo veicolo, è previsto un periodo un massimo di 60 giorni durante i quali è possibile aggiornare gratuitamente la mappa digitale. Dopo questo periodo, l'aggiornamento delle mappe diventa a pagamento.

#### **Avviso**

Per evitare possibili problemi tecnici, utilizzare solo una scheda SD compatibile per il funzionamento e l'aggiornamento del sistema di navigazione. Non inserire la scheda SD in altri dispositivi (ad es. fotocamera digitale, telefono cellulare ecc.) o in un altro veicolo.

#### **Installazione del software TomTom HOME™**

Per aggiornare le mappe digitali e per poter scaricare servizi esclusivi, inclusi avvisi su sicurezza e traffico in

tempo reale, si deve creare un account sul sito web TomTom™ e si deve installare il software **TomTom HOME™** gratuito.

#### **Creazione di un account**

Create il vostro account internet TomTom™ mediante il sito web TomTom™. Selezionare ad es. l'opzione **Creare account** sulla pagina web e immettere i dati appropriati.

#### **Installare il software**



Inserire la scheda SD nel lettore di schede del vostro computer (o in un lettore esterno) mentre si è collegati a Internet. L'installazione del software viene lanciata automaticamente.

Seguire le istruzioni sullo schermo per montare il software gratuito TomTom HOME™.

La vostra scheda SD viene riconosciuta automaticamente dal sistema dopo il setup iniziale.

### Aggiornare la scheda SD e il Sistema di navigazione

Gli aggiornamenti vengono emessi regolarmente, ad es. per le revisioni delle mappe e la telecamera di sicurezza.

Questi aggiornamenti sono disponibili solo mediante il software **TomTom HOME**, al quale si può accedere mediante la scheda SD.

Con il software **TomTom HOME** è possibile:

- Aggiornare il Sistema di navigazione (mappe, telecamere di sicurezza ecc.),
- Abbonarsi ai servizi LIVE,

- Memorizzare i dati del sistema sul proprio computer,
- Aggiungere o cancellare dati,
- Personalizzare il sistema,
- Condividere correzioni della mappa con la comunità (**Map Share™**),
- Scaricare il manuale d'uso completo del Sistema di navigazione TomTom™.

I menu del software **TomTom HOME** guidano l'utente attraverso queste operazioni.

### Aggiornamento del sistema

Per ottenere le migliori prestazioni dal Sistema di navigazione, aggiornarlo il più spesso possibile. È possibile condividere gli aggiornamenti delle mappe **Map Share™**, per esempio, con tutta la comunità degli utenti del sistema.

### Funzioni principali dell'applicazione TomTom HOME

#### Scaricare cartine nuove e supplementari

Selezionare l'icona **Aggiungi mappe** per accedere al menu dove si possono scaricare le mappe.

#### Scaricare voci, punti di interesse, ecc.

Selezionare l'icona Add Traffic, Voices, Safety Cameras, ecc. (aggiungi traffico, voci, Autovelox, ecc.) per:

- scaricare voci per personalizzare il sistema,
- scaricare punti di interesse, ecc.

#### Avviso

In alcuni paesi, è illegale scaricare e attivare l'opzione di segnalazione degli Autovelox. Questa operazione potrebbe avere conseguenze legali.

#### Salvare la scheda SD e i dati di sistema

I dati di sistema possono essere salvati sul vostro computer e anche recuperati, se necessario.

Si raccomanda di salvare regolarmente i dati di sistema. Salvando i dati, sarà possibile recuperarli anche se, ad esempio, viene perduta o danneggiata la scheda SD.

### Scaricare istruzioni

È possibile accedere al manuale d'uso completo del Sistema di navigazione TomTom™ per il sistema.

### Personalizzare il sistema

È inoltre possibile personalizzare il sistema installando nuovi punti di interesse e voci sintetizzate e cambiando lo schema colori.

### Memoria USB (NAVI 50)

Il sistema di navigazione richiede una memoria USB per memorizzare, tra l'altro, una mappa digitale delle città e delle strade del paese dell'utente.

#### Avviso

Utilizzare una memoria USB con una capacità minima di 4 GB.

Dopo la consegna di un nuovo veicolo, è previsto un periodo un massimo di 90 giorni durante i quali è possibile aggiornare gratuitamente la mappa digitale. Dopo questo periodo, l'aggiornamento delle mappe diventa a pagamento.

### Avviso

Per evitare possibili problemi tecnici, utilizzare solo una memoria USB compatibile per il funzionamento e l'aggiornamento del sistema di navigazione. Non inserire la memoria USB in altri dispositivi (ad es. fotocamera digitale, telefono cellulare ecc.) o in un altro veicolo.

### Installazione del software

Per aggiornare le mappe digitali e sfruttare gli esclusivi servizi scaricabili è necessario creare un account nel sito [Web Naviextras.com](http://Web.Naviextras.com) e installare il software gratuito.

### Creazione di un account

Create il vostro account Internet dal sito [Web Naviextras.com](http://Web.Naviextras.com). Selezionare, ad es., l'opzione "Registra" sulla pagina Web e immettere i dati appropriati.

### Installare il software

Installare il software sul computer in uso scaricandolo da <https://dacia.naviextras.com/toolbox>.

Seguire le istruzioni sullo schermo per installare il software e lanciare l'applicazione on-line.

### Registrazione del Sistema di navigazione

Il sistema di navigazione deve essere registrato con il vostro nuovo account Internet.

Inserire una memoria USB vuota nello slot USB del sistema di navigazione. Sullo schermo del display, selezionare **NAVI**, seguito da **Opzioni** poi **Aggiornamento mappe**.

Per assicurare che tutto il contenuto sia salvato nella memoria del sistema di navigazione, selezionare **Opzioni** poi **Aggiorna**. Attendere che l'aggiornamento sia completo prima di estrarre la memoria USB.

Inserire la memoria USB nella porta USB del computer in uso mentre si è collegati a Internet. Quando l'applicazione on-line è lanciata e la memoria USB riconosciuta, il nome del sistema (o del software) appare nella finestra dell'applicazione. Il sistema di navigazione è registrato nel vostro profilo utente.

Dopo la configurazione iniziale, la memoria USB è riconosciuta automaticamente dal sistema di navigazione e dall'applicazione on-line.

### Aggiornamento della memoria USB e del sistema di navigazione

Gli aggiornamenti vengono emessi regolarmente, ad es. per le revisioni delle mappe e la telecamera di sicurezza.

#### Avviso

In alcuni paesi, è illegale scaricare e attivare l'opzione di segnalazione degli Autovelox. Questa operazione potrebbe avere conseguenze legali.

Questi aggiornamenti sono disponibili solo attraverso il catalogo delle applicazioni on-line accessibile dalla memoria USB.

Con l'applicazione on-line è possibile:

- Aggiornare il Sistema di navigazione (mappe, telecamere di sicurezza ecc.),
- Eseguire l'aggiornamento al contenuto PDI premium,

- Aggiungere o cancellare dati,
- Personalizzare il sistema.

I menu dell'applicazione on-line guidano l'utente attraverso queste operazioni.

### Aggiornamento del sistema

Per ottenere le migliori prestazioni dal sistema di navigazione, aggiornarlo il più spesso possibile.

Inserire la memoria USB nella porta USB del Sistema di navigazione. Gli aggiornamenti disponibili sulla memoria USB sono riconosciuti dal sistema di navigazione e la schermata Aggiorna è visualizzata automaticamente.

Selezionare **Aggiorna** sullo schermo del display per iniziare ad installare gli aggiornamenti nel sistema di navigazione. Il sistema di navigazione può riavviarsi automaticamente durante il processo di aggiornamento.

#### Avviso

Selezionare ← sullo schermo del display per tornare indietro alla schermata precedente.

In alternativa, premere il tasto Home  seguito da **NAVI**, **Opzioni** poi **Aggiornamento mappe**. Selezionare **Opzioni** poi **Aggiorna**.

Attendere che l'aggiornamento sia completo prima di eseguire qualsiasi altra operazione o estrarre la memoria USB.

## Uso

### SCHEDA SD

Disattivare il Sistema di navigazione e inserire la scheda SD nello slot. La scheda SD è fragile; non piegarla.

**CD35 BT USB NAVI****Inserimento della scheda SD**

Assicurare che la scheda SD sia inserita correttamente. L'orientamento può variare in base alla posizione dello slot della scheda SD nel veicolo.

**Rimozione della scheda SD**

Selezionare **Rimuovi scheda SD** nel menu principale, quindi confermare usando il tasto funzione **↵** destro. Verrà visualizzato un messaggio quando la scheda SD potrà essere rimossa in sicurezza.

Per rimuovere la scheda SD dal suo slot, esercitare una pressione sulla scheda e poi rilasciarla. La scheda viene rilasciata leggermente per consentire di essere ritirata.

**NAVI 80****Inserimento della scheda SD**

Disattivare il sistema Infotainment e inserire la scheda SD nello slot. La scheda SD è fragile; non piegarla.

Assicurare che la scheda SD sia inserita correttamente. L'orientamento può variare in base alla posizione dello slot della scheda SD nel veicolo.

**Rimozione della scheda SD**

Per rimuovere la scheda SD dal sistema Infotainment, sulla Home page, premere **MENU**, poi **Sistema** seguito da **Rimuovi scheda SD** sullo schermo del display, ora è possibile estrarre correttamente la scheda SD.

Per rimuovere la scheda SD dal suo slot, esercitare una pressione sulla scheda e poi rilasciarla. La scheda viene rilasciata leggermente per consentire di essere ritirata.

**Avviso**

Per evitare possibili problemi tecnici, utilizzare solo una scheda SD compatibile per il funzionamento e l'aggiornamento del sistema di navigazione. Non inserire la scheda SD in altri dispositivi (ad es. fotocamera digitale, telefono cellulare ecc.) o in un altro veicolo.

**MEMORIA USB****NAVI 50****Inserire la memoria USB**

Spegnere il sistema di navigazione e inserire la memoria USB nello slot USB nell'area del sistema Infotainment. La memoria USB è fragile, maneggiare con cura.

**Rimuovere la memoria USB**

Spegnere il sistema di navigazione e rimuovere la memoria USB dallo slot USB nell'area del sistema Infotainment.



## TELECOMANDO

### CD35 BT USB NAVI

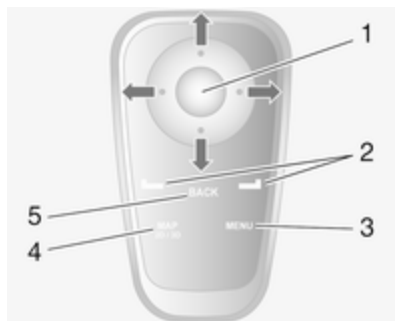

1. Tasto centrale: Conferma, accedere al menu rapido  
 Premi su, giù, destra, sinistra:  
 Spostarsi nel menu o nella mappa  
 Premi su/giù: regola la scala della mappa (zoom avanti/indietro)  
 Premi destra: Accesso alle informazioni sul traffico
2. Tasti funzione (← e →)  
 Dal menu: Selezionare e confermare azioni

Dalla mappa: Tasto sinistro (←) - ripete un comando vocale; tasto destro (→) - visualizza un riepilogo del percorso

3. **MENU**: Per accedere al menu principale

#### 4. MAP 2D/3D

Dal menu: Visualizza mappa

Dalla mappa: Mappa: passa alla modalità 2D/3D

5. **BACK**: Torna alla schermata precedente



I tasti funzione (← e →) selezionano o confermano le azioni indicate in fondo allo schermo.

Il LED del telecomando lampeggia una volta quando il telecomando è collegato al Sistema di navigazione. Per collegarlo più velocemente, premere uno dei tasti del telecomando quando il sistema si avvia, prima che compaiano le avvertenze legali.

Se il LED lampeggia e compare un messaggio sullo schermo, è necessario sostituire le batterie.

### Sostituzione delle batterie

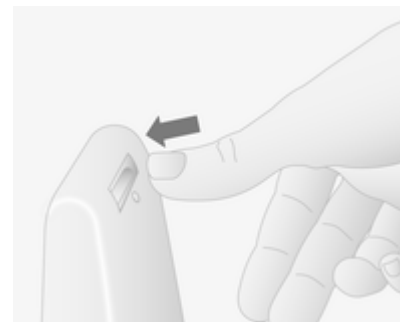

Premere in basso la chiusura sul retro dell'unità e sollevare il tastierino.

Inserire batterie nuove (tipo: AAA/LR03/UM4 1,5V) assicurandosi che siano montate correttamente, poi riposizionare il coperchio.

## ATTIVAZIONE DEL SISTEMA DI NAVIGAZIONE

### Accensione

Il Sistema di navigazione si accende automaticamente quando il quadro è acceso. Negli altri casi, premere la manopola/il tasto .

Con l'accensione disattivata, è possibile utilizzare il Sistema di navigazione per 20 minuti.

Premere la manopola/il tasto  per attivare il Sistema di navigazione. Il sistema si spegnerà circa 20 minuti dopo l'ultimo inserimento di dati dell'utente.

### Spegnimento

Con il quadro spento il Sistema di navigazione si spegne automaticamente quando viene aperta la portiera del conducente.

Con il quadro acceso premere la manopola/il tasto  per spegnere il Sistema di navigazione.

### Commutazione da Sistema di navigazione e sistema Infotainment e viceversa

#### CD35 BT USB NAVI



Con i sistemi di navigazione e Infotainment azionati, premere il tasto **NAVI** (sui comandi del piantone dello sterzo) per commutare la schermata da Sistema di navigazione a sistema Infotainment e viceversa.

Quando i comandi Infotainment vengono usati per cambiare, per esempio, la fonte audio, la schermata del sistema Infotainment appare temporaneamente sulla schermata del sistema di Navigazione. Il display ritorna alla visualizzazione precedente in caso di ritardo.

#### Avviso

Quando si passa alla schermata del sistema Infotainment è visualizzato l'orologio.

### NAVI 50

Con il sistema di navigazione attivo, premere il tasto Home  o premere e mantenere premuto  sullo schermo del display per tornare al menu Home del sistema Infotainment.

### NAVI 80

Con il sistema di navigazione attivo, premere  sullo schermo del display (una o più volte) per tornare alla Home page del sistema Infotainment.

## VISUALIZZAZIONE SUL DISPLAY

### CD35 BT USB NAVI - Informazioni sul display Schermata del menu

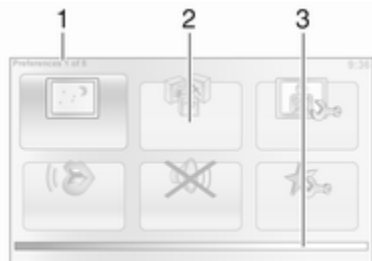

La schermata del menu contiene quanto segue:

1. Nome del menu
2. Selezione sottomenu
3. Barra di scorrimento della pagina del menu

Per accedere al menu principale, premere il pulsante **MENU**.

I menu possono contenere molteplici pagine. La barra di scorrimento indica la posizione corrente.

### Menu rapido

**Menu rapido** contiene una selezione preimpostata di alcune voci di menu comunemente usate (ad es. nascondi mappa, annulla percorso, resoconto telecamere di sicurezza, ecc.).

Per accedere al menu rapido, premere il tasto centrale sul telecomando.

### Schermata della mappa

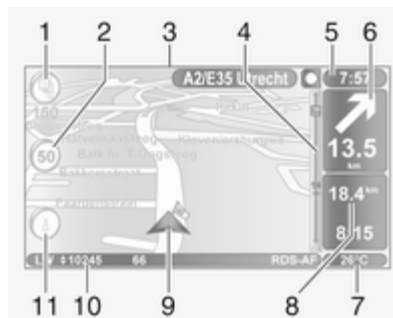

La schermata della mappa contiene quanto segue:

1. Segnalazione della zona di rischio più vicina entro la distanza specificata (Autovelox fisso o mobile, scuola, ecc.)
2. Limite di velocità. Si illumina in rosso e lampeggia se viene raggiunto il limite di velocità
3. Nome della strada principale successiva o dell'informazione del segnale stradale, se applicabile
4. Barra laterale traffico: Visualizzazione di incidenti sul percorso, indicatore di ricevimento delle informazioni sul traffico
5. Ora corrente
6. Direzione e distanza fino al cambiamento di direzione successivo
7. Temperatura esterna (a seconda del veicolo)
8. Informazioni di viaggio, ad es. tempo d'arrivo previsto, distanza totale restante
9. Posizione corrente

10. Informazioni sul sistema audio

11. Bussola

Per accedere alla schermata della mappa in qualsiasi momento, premere il pulsante **MAP 2D/3D**.

Assicurarsi che qualsiasi modifica effettuata sia confermata con i tasti funzione (← e →) prima di passare alla schermata della mappa, altrimenti le modifiche andranno perse.

Nella schermata della mappa, premere di nuovo il tasto **MAP 2D/3D** per passare da modalità mappa 2D a 3D e viceversa.

### NAVI 50 - Informazioni sul display Schermata del menu

Per accedere alla schermata del menu Navigazione, premere il tasto Home  seguito da **NAVI** sullo schermo del display.



La schermata del menu di navigazione contiene i seguenti menu e sottomenu:

#### ■ Destinazione

Vedere (NAVI 50) "Inserimento della destinazione" ⇨ 98.

- ◆ Indirizzo
- ◆ Punti di interesse
- ◆ Cronologia
- ◆ Preferiti

- ◆ Trova sulla mappa

- ◆ Coordinate

#### ■ Percorso

Vedere (NAVI 50) "Informazioni sul percorso" e "Modifica itinerario" nella sezione "Guida" ⇨ 107.

- ◆ Crea percorso/Modifica percorso

- ◆ Da evitare

- ◆ Panoramica

- ◆ Annulla percorso

- ◆ Percorsi alternativi

- ◆ Itinerario

#### ■ Opzioni

Vedere (NAVI 50) "Configurazione del sistema di navigazione" sotto.

- ◆ Avvisi

- ◆ Impostazioni del percorso

- ◆ Impostazioni mappe



- ◆ Impostazioni vocali

- ◆ Formato delle coordinate



- ◆ GPS

- ◆ Aggiornamento mappe

### Schermata della mappa





Per accedere alla schermata delle mappe senza navigazione, premere il tasto Home  seguito da **MAPPA** sullo schermo del display. Vedere (NAVI 50) "Esplora mappa" nella sezione "Guida"  107.

Premere in qualunque punto sulla mappa. Il cursore indica la posizione correntemente selezionata. Per scorrere nella mappa, trascinare il cursore nella direzione richiesta.

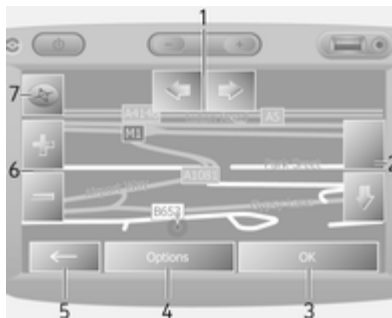
Per accedere alla schermata delle mappe con navigazione, premere il tasto Home  seguito da **NAVI** sullo schermo del display e immettere una destinazione. Vedere (NAVI 50) "Inserimento della destinazione"  98.

La schermata delle mappe (con o senza guida del percorso) contiene i seguenti comandi e informazioni:



1. : Ruotare la mappa a sinistra/destra
2. : Punto di vista (visualizzazione bassa/alta).
3. **OK**: Confermare azioni
4. Menu **Opzioni**
5. : Torna alla schermata precedente
6. : Cambiare scala (ingrandire/ridurre)
7. Bussola (premere per passare tra le modalità delle mappe 2D/3D)

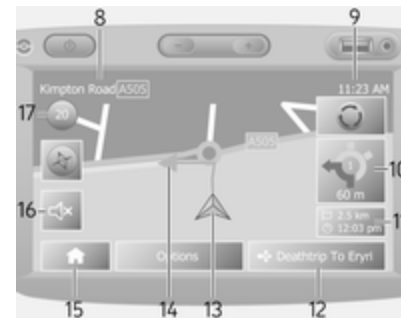

8. Nome della strada principale successiva o dell'informazione del segnale stradale, se applicabile
9. Ora corrente
10. Direzione e distanza fino al cambiamento di direzione successivo
11. Informazioni di viaggio, ad es. tempo d'arrivo previsto, distanza totale restante
12. Informazioni sul sistema audio
13. : Posizione corrente
14. Percorso calcolato e cambi di direzione
15. Menu Home

16. : Attivazione/disattivazione della guida vocale

17. Limite di velocità

### Vista incrocio

Durante la guida del percorso, prima di ogni cambio di direzione viene visualizzato automaticamente un ingrandimento dell'incrocio. Dopo aver superato l'incrocio riprende la normale visualizzazione.

### Vista autostrada

Durante la guida del percorso, prima di ogni incrocio autostradale viene automaticamente visualizzata una vista 3D dell'ingresso. Dopo aver superato l'incrocio riprende la normale visualizzazione.

### Avviso

Per alcuni incroci autostradali, la mappa può visualizzare solo una piccola freccia di svolta.

## NAVI 80 - Informazioni sul display

### Schermata del menu

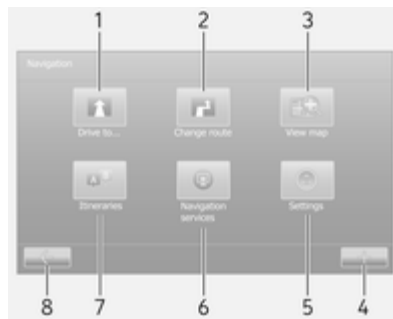

Nella Home page, premere **MENU** seguito da **Navigazione** sulla schermata del display per accedere al menu di navigazione.

La schermata del menu di navigazione contiene i seguenti menu, sottomenu e comandi:

#### 1. GUIDA FINO A...

Vedere (NAVI 80) "Inserimento della destinazione" ⇨ 98.

- ◆ Casa
- ◆ Posizioni salvate

- ◆ Indirizzo
- ◆ Destinazioni recenti
- ◆ Ricerca locale
- ◆ Punto di interesse
- ◆ Punto sulla mappa
- ◆ Latitudine Longitudine

#### 2. MODIFICA PERCORSO

Vedere (NAVI 80) "Modifica itinerario" nella sezione "Guida" ⇨ 107.

- ◆ Calcola alternativa
- ◆ Annulla percorso
- ◆ Passa da
- ◆ Evita blocco stradale
- ◆ Evita parte del percorso
- ◆ Minimizza ritardi

#### 3. VISUALIZZA MAPPA

Vedere (NAVI 80) "Esplora mappa" nella sezione "Guida" ⇨ 107.

- ◆ Utilizzare questo posizione per...
- ◆ Trovare

- ◆ Cambiare i dettagli della mappa
- ◆ Aggiungere alle posizioni salvate

4. **+**: Menu di scelta rapida

## 5. IMPOSTAZIONI

Vedere (NAVI 80) "Configurazione del sistema di navigazione" sotto.

- ◆ Spegner la guida vocale
- ◆ Pianificazione del percorso
- ◆ Visualizza PDI sulla mappa
- ◆ Gestione dei PDI
- ◆ Voce
- ◆ Impostazioni EV
- ◆ Imposta indirizzo di casa
- ◆ Gestione posizioni salvate
- ◆ Cambia mappa
- ◆ Cambia i colori della mappa
- ◆ Simbolo della vettura
- ◆ Avanzate

## 6. SERVIZI DI NAVIGAZIONE

Vedere (NAVI 80) "Servizi LIVE" sotto.

- ◆ Traffico
- ◆ Autovelox
- ◆ Ricerca locale
- ◆ My TomTom live
- ◆ Meteo

## 7. ITINERARI

Vedere (NAVI 80) "Modifica itinerario" nella sezione "Guida" ⇨ 107.

8. **←**: Torna alla schermata precedente

### Schermata della mappa

Per accedere alla schermata delle mappe senza navigazione, sulla Home page premere **MENU**, poi **Navigazione** seguito **Visualizza mappa** sullo schermo del display.

Premere in qualunque punto sulla mappa. Il cursore indica la posizione correntemente selezionata. Per scorrere nella mappa, trascinare il cursore nella direzione richiesta.

Per accedere alla schermata delle mappe con navigazione, sulla Home page premere **MENU** seguito da **Navigazione** sullo schermo del dis-

play e immettere una destinazione. Vedere (NAVI 80) "Inserimento della destinazione" ⇨ 98.

La schermata delle mappe (con o senza guida del percorso) contiene i seguenti comandi e informazioni:

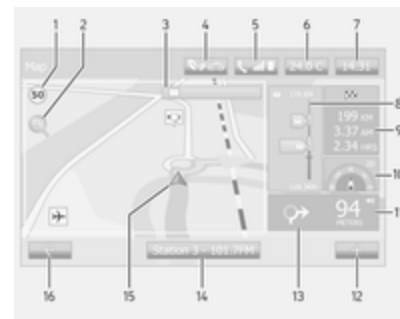

1. Limite di velocità (si illumina in rosso e lampeggia se viene superato il limite di velocità)
2. : Cambiare scala (ingrandire/ridurre)
3. Nome della strada principale successiva o dell'informazione del segnale stradale, se applicabile
4. qualità aria esterna

5. ☎ : informazioni telefono
6. Temperatura esterna
7. Orologio
8. Informazioni sul traffico, ad es. incidenti sul percorso, indicatore ricezione, mappa traffico
9. Informazioni di viaggio, ad es. tempo d'arrivo previsto, distanza totale restante, stato del viaggio (indicatore verde/indicatore rosso)  
Riepilogo del percorso
10. Bussola (premere per passare tra le modalità delle mappe 2D/3D)
11. Cambiare il volume delle istruzioni di guida
12. ⚡: Menu di scelta rapida
13. Direzione e distanza fino al cambiamento di direzione successivo
14. Informazioni sul sistema audio
15. ▲: Posizione corrente (cursore)  
Percorso calcolato e cambi di direzione
16. ⬅: Torna alla schermata precedente

### Immagini corsia

Durante la guida del percorso, prima di ogni cambio di strada principale, si apre automaticamente una vista 3D dell'incrocio (con una freccia di svolta e la segnaletica stradale). Dopo aver superato l'incrocio riprende la normale visualizzazione.

Per disattivare la vista delle immagini della corsia, vedere (NAVI 80) "Impostazioni avanzate" in "Configurazione del sistema di navigazione" sotto.

### Zoom automatico



Durante la guida del percorso, prima di ogni cambio di direzione viene visualizzato automaticamente un ingrandimento dell'incrocio. Dopo aver superato l'incrocio riprende la normale visualizzazione.

Per disattivare la funzione dello zoom automatico, vedere (NAVI 80) "Impostazioni avanzate" in "Configurazione del sistema di navigazione" sotto.

## UTILIZZO DEI TASTIERINI SUL DISPLAY

### NAVI 50

Per spostarsi o immettere caratteri in entrambi i tastierini alfabetico e numerico, selezionare toccando lo schermo del display.

- Selezionare **Opzioni** per cambiare il tipo di tastiera (ad es. Qwerty, ABC).
- Selezionare **1^&** per passare a numeri e simboli.
- Selezionare l'icona  del menu a discesa per visualizzare un elenco di risultati per l'operazione corrente (ad es. Inserimento della destinazione).
- Gli inserimenti possono essere corretti durante l'immissione con il carattere del tastierino .
- Premere il pulsante  per smettere di usare il tastierino e ritornare alla schermata precedente.



### Avviso

Durante un'immissione, alcune lettere e numeri non sono disponibili per la selezione (in grigio) in base alle informazioni immesse nel sistema di navigazione.

### NAVI 80

Per spostarsi o immettere caratteri in entrambi i tastierini alfabetico e numerico, selezionare toccando lo schermo del display.

- Gli inserimenti possono essere corretti durante l'immissione con il carattere del tastierino ✕.
- Premere il pulsante ← per smettere di usare il tastierino e ritornare alla schermata precedente.

### VISITA GUIDATA

#### CD35 BT USB NAVI

Il sistema offre una funzione di apprendimento guidato (tutorial) per agevolare l'apprendimento rapido delle varie funzioni.

Selezionare **Tutorial** nel menu principale, poi la visita guidata desiderata.

- **Funzionamento del telecomando**
- **Visualizzazione di guida**
- **Opzioni di menu**
- **Scorri mappa**
- **Pianificazione percorsi**
- **Pianificazione itinerari**
- **Informazioni sul traffico**
- **Avvisi e notifiche**
- **Menu rapido**
- **TomTom HOME**

### SERVIZI LIVE

#### CD35 BT USB NAVI - Servizi Live

I servizi Live includono allarmi sulla sicurezza delle strade, informazioni aggiornate sul traffico con HD Traffic™, ricerca locale con Google™ e previsioni meteo.

Queste funzioni sono disponibili per un periodo di prova gratuito di 3 mesi, dopo di che sarà necessario sottoscrivere un abbonamento. Visitate il sito web TomTom e consultate la sezione **Servizi** per abbonarvi a **servizi LIVE**.

### Avviso

I servizi LIVE non sono disponibili in alcuni paesi o regioni.

Per controllare lo stato del vostro abbonamento in qualsiasi momento, selezionate **I miei servizi** nel menu **servizi LIVE**. Alcune funzioni non saranno selezionabili nel menu principale fino a quando non sia stato sottoscritto un abbonamento ai servizi Live. Per accedere a tali funzioni, selezionare **Servizi LIVE** dal menu principale del Sistema di navigazione.

#### Avvertenze di sicurezza

Questo servizio include la posizione degli autovelox mobili in tempo reale, per gli autovelox fissi e i punti a rischio di incidente.

Gli aggiornamenti più recenti della videocamera fissa possono essere scaricati dal sito Web TomTom HOME™.

Questo servizio può essere attivato o disattivato in qualsiasi momento mediante **Safety Alerts** nel menu **Servizi LIVE**.

### HD Traffic™

Per ricevere solo informazioni sul traffico aggiornate e in tempo reale e per programmare il miglior percorso per la vostra destinazione, selezionate **Traffico HD** nel menu **servizi LIVE**.

#### Avviso

Il servizio **HD Traffic** è denominato **Traffico** se non è stato attivato un abbonamento.

### Ricerca locale Google™

Questo servizio vi consente di usare una parola chiave per trovare rapidamente qualsiasi Punto di interesse (PDI) e impostarlo come destinazione.

### Meteo

Il servizio di previsioni meteo fornisce previsioni fino a massimo 5 giorni per la vostra posizione corrente e la vostra destinazione scelta.

### NAVI 80 - Servizi Live

In aggiunta ai servizi gratuiti di navigazione (ad es. informazioni sul traffico, autovelox fissi), sono disponibili altre funzioni abbonandosi ai servizi a pagamento LIVE.

I servizi LIVE includono informazioni aggiornate sul traffico con "HD Traffic™", gli aggiornamenti e le posizioni degli autovelox fissi o mobili, la ricerca locale, le previsioni meteo e lo stato dell'abbonamento "My TomTom LIVE".

#### Avviso

I servizi LIVE non sono disponibili in alcuni paesi o regioni.

Sono visualizzati i seguenti menu:

#### ■ Traffico/HD Traffic

Selezionare per ricevere informazioni sul traffico aggiornate e in tempo reale.

#### Avviso

Il servizio **HD Traffic** è denominato **Traffico** se non è stato attivato un abbonamento.

#### ■ Autovelox

Visualizza gli avvisi e la posizione degli autovelox mobili in tempo reale, degli autovelox fissi e i punti a rischio di incidente.

### Avviso

Le informazioni per l'autovelox sono aggiornate on-line dalla comunità globale di utenti del sistema.

Disattivare la funzione con il menu "Autovelox" in "Servizi Live", all'occorrenza.

### Avviso

In alcuni paesi, è illegale scaricare e attivare l'opzione di segnalazione degli Autovelox. Questa operazione potrebbe avere conseguenze legali.

#### ■ Ricerca locale

Questo servizio vi consente di usare una parola chiave per trovare rapidamente qualsiasi Punto di interesse (PDI) e impostarlo come destinazione.

#### ■ My TomTom LIVE

Visualizza la data di scadenza dei servizi in abbonamento. Rinnovare gli abbonamenti dallo Store.

### Avviso

È necessario inserire un indirizzo e-mail valido per utilizzare questo servizio.

### Avviso

Le fatture sono spedite all'indirizzo e-mail inserito, con (all'occorrenza) le istruzioni di installazione e le informazioni utente per le applicazioni, i servizi o altro contenuto scaricato.

### ■ Meteo

Il servizio di previsioni meteo fornisce previsioni fino a massimo 5 giorni per la vostra posizione corrente e la vostra destinazione scelta.

## VISUALIZZATORE DI IMMAGINI

### CD35 BT USB NAVI - VISUALIZZATORE IMMAGINI

È possibile utilizzare il sistema per visualizzare le immagini. Selezionare **Visualizzatore immagine** nel menu principale: la galleria di immagini si apre ed è possibile selezionare un'immagine.

Per scorrere le immagini in modalità diapositiva, selezionare **Presentazione** usando il tasto fun-

zione **↵** destro e impostare i secondi per diapositiva quando vi verrà richiesto, usando i tasti bidirezionali.

Per impostare la visualizzazione delle immagini in modalità manuale, selezionare **Manuale** spostandosi alla massima destra del display secondario-diapositiva, quindi usare i tasti direzionali per far scorrere le immagini manualmente. Avviare la visualizzazione delle immagini premendo tasto funzione destro **↵**.

È possibile aggiungere o cancellare immagini quando si aggiorna il Sistema di navigazione.

I formati di immagini compatibili sono:

- JPG: scala di grigi e RGB
- BMP: 1-bit, 2 colori; 4-bit, 16 colori; 8-bit, 256 colori e 24-bit, 16,7 milioni di colori

## CONFIGURAZIONE DEL SISTEMA DI NAVIGAZIONE

### CD35 BT USB NAVI - Configurazione del sistema di navigazione Volume del navigatore

Per modificare il volume durante un'istruzione vocale, ruotare la manopola **⏻** o premere **⊕** o **⊖**.

In alternativa premere il tasto **⏻** o **⏩** sui comandi del piantone dello sterzo per regolare il volume.

Per ripetere un'istruzione vocale, premere il tasto funzione sinistro **⏪**.

### Preferenze di sistema

È possibile modificare il sistema per farlo adattare alle proprie esigenze personali. Selezionare **Cambia preferenze** nel menu principale per visualizzare le preferenze regolabili.

Certe voci di menu si possono anche trovare più rapidamente nel menu rapido. Premere il tasto centrale sul telecomando per aprire **Menu rapido**.

### Cambia base

Modifica la posizione della propria abitazione.

**Gestione preferiti**

Per cancellare destinazioni preferite memorizzate. Selezionare la voce desiderata seguita da **Fatto** usando il tasto funzione per cancellare la voce.

**Cambia mappa**

Funzione utilizzata se si installano diverse mappe sulla scheda SD. Per cambiare mappa, selezionare

**Cambia mappa**, poi selezionare la mappa desiderata.

**Preferenze vocali**

Per selezionare una voce usata per impartire istruzioni vocali e per selezionare voci umane o sintetizzate.

Le istruzioni con voce umana forniscono solo una guida semplificata, mentre le istruzioni con voce sintetizzata forniscono direzioni stradali e altre informazioni (ad es. segnali stradali e informazioni sul traffico ecc.).

**Disabilitare voce**

Per disattivare le istruzioni vocali e usare solo la schermata della mappa per la guida.

**Disattiva audio**

Per disattivare tutti i suoni, incluse le istruzioni vocali e le avvertenze ecc.. Per ripristinare il sonoro selezionare **Attiva audio**.

**Preferenze di sicurezza**

Per attivare gli avvisi acustici durante la guida (ad es. quando si superi una velocità specificata o quando ci si avvicini a scuole, ecc.). Questa opzione può anche essere utilizzata per semplificare i menu.

**Preferenze pianificazione**

È possibile selezionare cinque tipi di preferenze per la pianificazione. La preferenza raccomandata è **Percorso più veloce**.

Dopo avere selezionato i criteri di pianificazione, il sistema consente l'attivazione della funzione IQ Routes™. Se attivata, questa funzione pianifica il percorso migliore in considerazione delle velocità effettive delle strade.

**Preferenze pedaggi:** Dopo aver inserito la destinazione, il sistema chiede se si desidera modificare la richiesta.

Selezionare uno dei 3 tipi di preferenze di pianificazione, poi terminare con il tasto funzione destro ↵.

**Tipi di strada:** Selezionare le preferenze con riferimento a particolari parti del viaggio, come strade sterrate e trasferimenti con il traghetto.

**Mostra immagini della corsia**

Quando ci si avvicina a un cambiamento importante della strada, il sistema può passare a visualizzare un ingrandimento dell'incrocio con una freccia di svolta e i segnali stradali. Questa funzione può essere disattivata, se si desidera.

**Zoom automatico**

Durante la guida, il display effettua uno zoom graduale prima di ogni cambio di direzione. Se lo si desidera, è possibile disattivare questa modalità.

**Mostra PDI sulla mappa**

Selezionare i punti di interesse (POI) che compaiono sulla mappa.

### Gestione PDI

Per aggiungere, modificare o cancellare i punti d'interesse (POI) o le categorie di POI.

### Imposta unità

Unità di distanza: Selezionare **Miglia** o **Chilometri**, poi selezionare **Fatto** utilizzando il tasto funzione.

**Visualizzazione orologio:** Scegliere tra le 3 opzioni di visualizzazione dell'ora, poi selezionare **Fatto** utilizzando il tasto funzione per passare alla fase successiva.

**Coordinate:** Scegliere tra le 3 opzioni di visualizzazione della latitudine e longitudine, poi selezionare **Fatto** utilizzando il tasto funzione per passare alla fase successiva.

### Mostra/nascondi i suggerimenti

Quando si utilizza il Sistema di navigazione, il sistema mostrerà alcuni suggerimenti che consentono di utilizzare al meglio le funzioni. È possibile disattivarli selezionando

**Nascondi suggerimenti**. Per riattivarli, selezionare **Mostra suggerimenti**.

### Cambia simbolo automobile

Modifica il tipo di simbolo della vettura.

### Impostazioni mappa 2D

Per modificare le impostazioni di default della mappa passando da 2D a 3D.

### Preferenze bussola

Modifica la visualizzazione della bussola sulla schermata mappe.

### Preferenze barra di stato

Aggiungere all'elenco di opzioni che compaiono sulla barra di stato della mappa di navigazione.

### Preferenze nome

Visualizza strada e numeri civici sulla mappa.

### Usa visione diurna/notturna

Nella modalità automatica di default, il sistema passerà automaticamente da modalità diurna e notturna e viceversa.

Se si preferisce la modalità manuale, è possibile disattivare la modalità automatica selezionando **Usa visione diurna** o **Usa visione notturna**.

È possibile riattivare la commutazione automatica utilizzando il menu **Preferenze luminosità**.

### Regola colori mappa

È possibile anche scaricare nuovi colori. Per selezionare un colore scaricato, selezionare uno schema colori aggiuntivo, poi il colore necessario.

### Preferenze luminosità

Regolare la luminosità dello schermo per adattarla alle condizioni d'illuminazione esterna.

### Imposta orologio

Quando cambia l'ora in estate o in inverno, o quando si viaggia all'estero, è necessario modificare l'ora del sistema. Selezionare **Imposta orologio**; il sistema offre tre modalità di visualizzazione. Selezionare la modalità desiderata, poi **Fatto** utilizzando il tasto funzione. Impostare l'orologio, poi selezionare **Fatto**.

**Sincronizzazione dell'orologio:** L'opzione di sincronizzazione consente di impostare direttamente l'ora utilizzando le informazioni del GPS. Selezionare l'opzione **Sinc** con il tasto funzione sinistro  $\leftarrow$ .

### Preferenze di avvio

Utilizzato per modificare le impostazioni di avvio del sistema e anche la pagina di avvio personalizzandola con una foto a piacere.

### Mostra meno opz. di menu

Consente la semplificazione del menu per facilitare un miglior uso. Per riattivare tutte le opzioni, selezionare di nuovo questa icona.

### Cambia lingua

Per modificare la lingua, selezionare **Lingua**. La lingua richiesta potrà essere selezionata dall'elenco.

### Ripristina impost. originali

Per azzerare tutti i parametri del sistema e cancellare tutti i dati personali.

Selezionare **Ripristina impost. originali** nel menu principale, poi seguire le istruzioni sullo schermo utilizzando i tasti funzione.

Azzeramento parziale: consente di cancellare tutti i dati personali (preferiti, destinazioni recenti, ecc.).

Dopo l'azzeramento, il sistema riprende in inglese.

### NAVI 50 - Configurazione del sistema di navigazione

Il menu **Opzioni** consente di controllare e aggiornare le seguenti impostazioni delle mappe e di navigazione:

- **Avvisi**
- **Impostazioni del percorso**
- **Impostazioni mappe**
- **Impostazioni vocali**
- **Formato delle coordinate**
- **GPS**
- **Aggiornamento mappe**

#### Avvisi

Premere il tasto Home  seguito da **NAVI**, **Opzioni** poi **Avvisi** per accedere a quanto segue:

- **Avviso per limite di velocità** (Attivazione/disattivazione)
- **Limite di velocità sempre visibile** (Attivazione/disattivazione)
- **Avvisi punti di allerta** (Attivazione/disattivazione)

**Avviso per limite di velocità:** La mappa digitale contiene i limiti di velocità per alcune strade. Gli avvisi au-

dio e/o visivi sono attivati quando la velocità del veicolo supera il limite di velocità.

**Limite di velocità sempre visibile:** Il limite di velocità per alcune strade è sempre visibile sullo schermo.

**Avvisi punti di allerta:** Quando il veicolo supera un punto di allerta, appare sullo schermo un simbolo di avviso.

#### Avviso

Per alcune strade o regioni gli avvisi potrebbero non essere disponibili.

#### Impostazioni del percorso

Premere il tasto Home  seguito da **NAVI**, **Opzioni** poi **Impostazioni del percorso** per accedere a quanto segue:

- **Metodo di pianificazione del percorso** (Veloce/Corto/ECO)
- **Autostrade** (Attivazione/disattivazione)
- **Pagamento per periodi speciali** (Attivazione/disattivazione)
- **Pedaggio in base all'utilizzo** (Attivazione/disattivazione)

- **Traghetti** (Attivazione/disattivazione)
- **Carpool/HOV** (Attivazione/disattivazione)
- **Strade sterrate** (Attivazione/disattivazione)

Se necessario, premere **Opzioni** poi **Ripristina impostazioni predefinite** per riportare ciascuna di queste opzioni alle impostazioni originali di fabbrica.

In alternativa, quando la mappa è visualizzata (nessuna guida del percorso attiva), è possibile accedere al menu **Impostazioni del percorso** premendo **Opzioni**.

Vedere (NAVI 50) "Informazioni sul display", "Schermo delle mappe" per altre informazioni.

#### **Metodo di pianificazione del**

**percorso:** Selezionare **Veloce** per impostare il percorso più veloce alla destinazione inserita. Questo metodo presuppone che il veicolo viaggi o che sia prossimo al limite di velocità su tutte le strade.

Selezionare **Corto** per impostare il percorso più corto e minimizzare la distanza totale da percorrere per raggiungere la destinazione inserita.

Selezionare **Eco** per impostare un compromesso fra i metodi di pianificazione del percorso più veloce e più corto. Il percorso fornito può essere più corto del metodo più veloce, ma non significativamente più lento.

**Autostrade:** Per includere o escludere le autostrade dal piano del percorso.

Disattivare, ad es. durante il traino di un veicolo o quando non è consentita la guida in autostrada.

#### **Avviso**

Rispettate le normative nazionali del paese in cui si sta viaggiando.

**Pagamento per periodi speciali:** Per includere o escludere strade che richiedono l'acquisto di una licenza speciale per determinati periodi.

**Pagamento in base all'utilizzo:** Per includere o escludere le strade per cui è richiesto il pagamento di un pedaggio per utilizzare la strada una sola volta.

**Traghetti:** Per includere o escludere l'utilizzo di traghetti, navi e treni.

**Carpool/HOV:** Per includere o escludere corsie di carpooling o corsie di veicoli ad alta occupazione (HOV).

**Strade sterrate:** Per includere o escludere l'utilizzo di strade sterrate, ad es. strade con ghiaia.

#### **Impostazioni mappe**

Premere il tasto Home  seguito da **NAVI**, **Opzioni** poi **Impostazioni mappa** per accedere a quanto segue:

- **Modalità di visualizzazione** (2D/3D)
- **Punto di vista** (Basso/Normale/Alto)
- **Vista autostrada** (Attivazione/disattivazione)
- **Marcatori PDI**

In alternativa, quando la mappa è visualizzata (nessuna guida del percorso attiva), è possibile accedere al menu **Impostazioni mappe** premendo **Opzioni**.

Vedere (NAVI 50) "Informazioni sul display", "Schermo delle mappe" per altre informazioni.

**Modalità di visualizzazione:** Selezionare **Modalità di visualizzazione** per cambiare la modalità predefinita della mappa tra la vista alto-basso 2D e la vista prospettica 3D.

In alternativa premere la bussola sulla mappa per cambiare tra le modalità della mappa 2D/3D.

**Punto di vista:** Selezionare **Punto di vista** per sollevare o abbassare la vista della mappa.

In alternativa, quando la mappa è visualizzata (nessuna guida del percorso attiva), premere  $\uparrow/\downarrow$  per sollevare o abbassare la vista della mappa. Sono visualizzate in grigio al raggiungimento della posizione massima.

**Vista autostrada:** Selezionare **Vista autostrada** per attivare/disattivare la vista dell'incrocio autostradale per la guida del percorso.

Vedere (NAVI 50) "Informazioni sul display", "Schermo delle mappe" per altre informazioni.

**Marcatori PDI:** Selezionare **Marcatori PDI** poi ► per visualizzare un elenco dei tipi dei punti di interesse (PDI).

Utilizzare questa schermata per attivare/disattivare (mostrare o nascondere sulla mappa) alcuni marcatori dei tipi di PDI sulla mappa, ad es. alberghi, aeroporti, caffè o bar.

Selezionare un tipo di PDI per aprire un elenco delle sue sottocategorie e attivare/disattivare (mostrare o nascondere) le singole sottocategorie.

#### Avviso

I PDI sono visibili solo sulla mappa in base al livello di zoom.

#### Impostazioni vocali

Premere il tasto Home  $\square$  seguito da **NAVI, Opzioni** poi **Impostazioni vocali** per cambiare la lingua della guida vocale.

Scorrere l'elenco delle lingue premendo  $\blacktriangle/\blacktriangledown$  e premere **OK** per confermare la selezione.

#### Formato delle coordinate

Premere il tasto Home  $\square$  seguito da **NAVI, Opzioni** poi **Formato delle coordinate** per cambiare il formato delle coordinate immesse come segue:

- GG.GGGG
- GG MM.MMM
- GG MM SS.S

#### GPS

Premere il tasto Home  $\square$  seguito da **NAVI, Opzioni** poi **GPS** per visualizzare le informazioni GPS, ad es. i satelliti disponibili, la loro posizione e l'intensità del segnale.

#### Aggiornamento mappe

Premere il tasto Home  $\square$  seguito da **NAVI, Opzioni** poi **Aggiornamento mappe** per visualizzare il contenuto seguente della mappa digitale:

- **Punti di allerta**
- **Vista dell'incrocio**
- **Mappe**
- **Luoghi**
- **Rete stradale pre-elaborata**



È possibile aggiornare il contenuto specifico o il contenuto di tutte le mappe. Selezionare prima una tra le opzioni o premere **Opzioni** poi **Aggiorna**. Attendere che l'aggiornamento sia completo.

Vedere (NAVI 50) "Memoria USB", "Aggiornamento della memoria USB e del sistema di navigazione" nella sezione "Informazioni generali" ⇨ 75.

### NAVI 80 - Configurazione del sistema di navigazione

Per accedere al menu Impostazioni navigazione dalla Home page, premere **MENU** poi **Navigazione**, seguito da **Impostazioni** sullo schermo del display. Sono visualizzati i seguenti sottomenu delle impostazioni:

#### ■ **Spegnere la guida vocale:**

Attiva/disattiva la guida vocale durante la navigazione.

#### ■ **Pianificazione del percorso:**

Selezionare un tipo preferenziale di pianificazione, si consiglia "Percorso più veloce". Il percorso Eco è pensato per risparmiare carburante.

Poi attivare/disattivare "iQ routes™" all'occorrenza. iQ routes™ consente il calcolo dei percorsi in base al livello medio di traffico per un particolare giorno e una particolare ora e anche il miglior percorso in base alle attuali velocità del traffico.

#### ■ **Visualizza PDI sulla mappa:**

Mostra o nasconde le categorie dei marcatori PDI sulla mappa.

#### ■ **Gestione dei PDI:**

Aggiunge, modifica o cancella i PDI o le categorie di PDI.

#### ■ **Voce:**

Seleziona la voce sintetizzata o una voce umana maschile o femminile (per le istruzioni vocali) dall'elenco disponibile.

Le voci umane offrono istruzioni di guida vocali semplificate e non sono disponibili quando si utilizza la funzione di riconoscimento vocale ⇨ 120.

#### ■ **Impostazioni EV:**

Non utilizzato.

#### ■ **Imposta indirizzo di casa:**

Cambia l'indirizzo di casa o della destinazione più usata.

#### ■ **Gestione posizioni salvate:**

Elimina o rinomina gli indirizzi della destinazione salvata.

Per rinominare, selezionare un indirizzo dall'elenco visualizzato, premere **Rinomina** poi inserire un nuovo nome. Premere **Fatto** per confermare. Per eliminare un indirizzo selezionato, premere **Elimina** e confermare quando richiesto.

#### ■ **Cambia mappa:**

Se è installata più di una mappa sulla scheda SD, utilizzare quest'opzione per passare tra le diverse mappe salvate. Selezionare "Cambia mappa" poi scegliere la mappa desiderata dalle opzioni disponibili.

#### ■ **Cambia i colori della mappa:**

Cambio i colori diurni e notturni utilizzati sulla mappa di navigazione. Per scaricare nuovi colori, scegliere un nuovo colore, selezionare lo schema di colori aggiuntivo, poi

scegliere il colore desiderato dalle opzioni disponibili.

#### ■ **Simbolo della vettura:**

Cambiare l'icona del veicolo utilizzata sulla mappa di navigazione 3D.

#### ■ **Avanzate:**

Selezionare tra le seguenti opzioni avanzate:

##### ◆ **Informazioni sulle mappe:**

Mostra/nasconde le informazioni visualizzate sulla mappa, ad es. numero dell'indirizzo prima del nome della via, nomi delle vie/nome della via corrente, nome della via dopo quella corrente.

##### ◆ **Funzionamento della mappa:**

Mostra in che modo la mappa funziona con le opzioni seguenti:

Mostra le immagini della corsia (ad es. negli incroci autostradali) ruota la mappa con la direzione del veicolo (solo modalità 2D), passa automaticamente alla modalità 3D durante la guida, ese-

gue automaticamente lo zoom (modalità 2D, modalità 3D).

##### ◆ **Sorgente del traffico:**

Sceglie una sorgente delle informazioni sul traffico dall'elenco disponibile.

## Inserimento della destinazione

### CD35 BT USB NAVI - Inserimento della destinazione

#### **Selezionare una destinazione**

Dal menu principale, selezionare **Navigazione verso...**, quindi scegliere dalle seguenti opzioni:

##### **Base**

Guida l'utente a casa.

Per memorizzare l'indirizzo di casa, vedere **Aggiungere e memorizzare un preferito**.

##### **Preferito**

Un elenco memorizzato delle destinazioni frequenti.

- Selezionare **Preferito** e confermare.
- Scegliere la destinazione desiderata dalla lista e confermare.

Per memorizzare una destinazione nell'elenco dei preferiti, vedere **Aggiungere e memorizzare un preferito**.

##### **Avviso**

L'icona **Preferito** verrà disabilitata e apparirà in grigio nel caso nessuna destinazione sia stata salvata come Preferita.

##### **Indirizzo**

Inserire l'indirizzo o parte di esso (cioè città e via o centro città, codice di zona ecc.).

##### **Avviso**

Sono accettati solo indirizzi noti al sistema mediante mappa digitale.

- Quando si usa per la prima volta, impostare il paese di destinazione.
- Inserire il nome della città desiderata. Il sistema può suggerire diverse città (la prima riga è sempre evidenziata in giallo).

- Selezionare la città desiderata dall'elenco di suggerimenti e selezionare **Fatto** usando il tasto funzione.
- Procedere nello stesso modo per **Via:** e **Numero civico:**.



Se la città desiderata non appare nella breve lista di suggerimenti, si può accedere ad una lista completa mediante la freccia di scorrimento in basso (nell'angolo superiore destro dello schermo).

Il sistema memorizza le città inserite precedentemente nella sua memoria. Possono quindi essere selezionate

direttamente dalla lista completa mediante la freccia di scorrimento in basso.

#### **Destinazione recente**

Selezionare una destinazione dall'elenco di indirizzi utilizzato, che sono salvati automaticamente.

#### **Punto di interesse (POI)**

Un punto di interesse (POI) è un servizio, un'istituzione o una zona turistica vicina a una posizione. I POI sono classificati in diverse categorie (ad esempio ristoranti, musei, parcheggi, ecc.).

Selezionare **Punto di interesse** e confermare, quindi cercare un POI dalle seguenti opzioni:

#### **Cercare per nome di POI**

Inserire il nome del POI; il sistema cercherà automaticamente il punto di interesse.

#### **Cercare per categoria di POI**

Selezionare il tipo di categoria desiderato (ad es. museo), quindi scegliere l'area richiesta dalle seguenti opzioni:

- **PDI in vicinanze,**
- **PDI in città**
- **PDI vicino a base**

Selezionare **Fatto** per avviare la ricerca.

#### **Punto sulla mappa**

È possibile definire una destinazione della mappa. Posizionare il cursore su questa destinazione e confermare. Il sistema calcolerà il percorso.

#### **Latitudine Longitudine**

Definisce una destinazione utilizzando la latitudine e la longitudine.

#### **Confermare la destinazione**

Una volta inserita la destinazione, il sistema calcola il percorso. Al termine del calcolo, il sistema mostra il riepilogo della navigazione e suggerisce due opzioni:

■ **Dettagli:** Visualizza dettagli del viaggio in varie forme. Vedere (CD35 BT USB NAVI) "Informazioni sul percorso" nella sezione "Guida".

■ **Fatto:** Inizia la guida.

Se non è confermata, questa pagina si chiuderà dopo alcuni secondi e la guida inizierà automaticamente.

La funzione IQ routes™ può ottimizzare il tempo di viaggio utilizzando i dati statistici. Per attivare o disattivare questa funzione, vedere

**Pianificazione percorsi** nel capitolo **Utilizzo**.

### **Aggiungere e salvare un preferito**

Selezionare **Aggiungi preferito** dal menu principale.

La posizione del preferito può essere selezionata tra le seguenti opzioni:

#### **Base**

Salva l'indirizzo di partenza come preferito.

#### **Preferito**

Non utilizzato.

### **Indirizzo**

Quando si inserisce un indirizzo, scegliere tra le seguenti opzioni:

- centro città,
- via e numero civico,
- codice di zona,
- attraversamento o incrocio.

### **Destinazione recente**

Selezionare una posizione preferita dall'elenco di quelle recentemente inserite come destinazioni.

### **Punto di interesse**

Quando si aggiunge un punto d'interesse (POI) ai Preferiti, scegliere tra le seguenti opzioni:

- **PDI in vicinanze:** Ricerca da un elenco di POI vicini alla vostra posizione corrente.
- **PDI in città:** Scegliere un POI in una particolare città o località. La città deve essere specificata.
- **PDI vicino a base:** Ricerca da un elenco di POI vicini alla posizione della propria abitazione.

Quando si naviga verso una destinazione, è possibile anche scegliere un POI da un elenco:

- **PDI lungo il percorso,**
- **PDI vicino a destinazione.**

### **Mia posizione**

Quando ci si arresta in qualche punto interessante, è possibile salvarlo come Preferito. Il sistema suggerirà sempre un nome, di solito l'indirizzo, ma è possibile scegliere un nome. Per inserire il nome, iniziare a digitare.

### **Punto sulla mappa**

Selezionare la posizione del Preferito usando il cursore, poi selezionare **Fatto** utilizzando il tasto funzione.

### **Latitudine Longitudine**

Creare un Preferito inserendo latitudine e longitudine.

### **Cancellare o rinominare un preferito**

Selezionare **Cambia preferenze**, poi selezionare **Gestione preferiti**: selezionare il Preferito e poi **Elimina punto** o **Rinomina punto** utilizzando il tasto funzione.

### Preparare il percorso in anticipo

I viaggi possono essere pianificati in anticipo, ad esempio calcolando la durata presunta o controllando il percorso.

Selezionare **Pianifica percorso** dal menu principale. Scegliere un punto di partenza nello stesso modo in cui si sceglie la destinazione, quindi selezionare una destinazione. Scegliere un tipo di percorso e confermare. Il sistema pianifica il percorso e consente di visualizzare i dettagli.

### NAVI 50 - Inserimento della destinazione

#### Selezionare una destinazione

Per accedere al menu **Destinazione**, premere il tasto Home  seguito da **NAVI** poi **Destinazione** sullo schermo del display.

Per immettere una destinazione sono disponibili le seguenti opzioni del menu:

#### ■ Indirizzo

Inserire un indirizzo utilizzando la tastiera.

#### ■ Punti di interesse

Selezione dei punti di interesse (PDI), ad es. stazione carburante, ristorante, parcheggio.

#### ■ Cronologia

Selezionare da un elenco di destinazioni precedenti.

#### ■ Preferiti

Selezionare da un elenco salvato di destinazioni preferite.

#### ■ Trova sulla mappa

Selezionare una destinazione utilizzando la mappa digitale.

#### ■ Coordinate

Inserire le coordinate della destinazione.

Dopo aver inserito una destinazione, attendere il completamento del conto alla rovescia di 10 secondi o premere **OK** per iniziare immediatamente la guida del percorso.

#### Inserire un indirizzo

Premere il tasto Home  seguito da **NAVI**, **Destinazione** poi **Indirizzo** sullo schermo del display e immettere parte o tutto l'indirizzo, ad es.:

#### ■ Nazione

#### ■ Città

#### ■ Via

#### ■ Numero

#### ■ Incrocio

#### Avviso

È possibile inserire gli indirizzi completi solo se sono riconosciuti dal sistema di navigazione.

Inserendo un indirizzo per la prima volta, premere **Nazione**, poi utilizzare la tastiera per inserire il nome della nazione desiderata. In alternativa, utilizzare l'icona del menu a discesa  e selezionare da un elenco di paesi suggeriti.

**Avviso**

Quando si inserisce un indirizzo, alcune lettere e numeri non sono disponibili per la selezione (in grigio) in base agli indirizzi riconosciuti dal sistema di navigazione.

Procedere analogamente per inserire i dettagli per **Città, Via, Numero e Incrocio**.

L'indirizzo viene automaticamente memorizzato per essere disponibile nelle future selezioni.

Per il funzionamento della tastiera, vedere (NAVI 50) "Funzionamento delle tastiere nel display" nella sezione "Utilizzo" ⇨ 79.

**Avviso**

**Numero e Incrocio** sono disponibili solo dopo aver inserito una **Via**.

Quando si inserisce una **Via**, non è necessario specificare il tipo di strada (strada, via, viale ecc.).

**Selezionare Punti di interesse (PDI)**

I PDI sono selezionabili come destinazione utilizzando le seguenti opzioni di ricerca:

- Elenco PDI predefiniti
- Categorie PDI
- Ricerca rapida dei PDI con la mappa

**Elenco PDI predefiniti**

Premere il tasto Home  seguito da **NAVI, Destinazione** poi **Punti di interesse** sullo schermo del display per selezionare dagli elenchi delle categorie predefinite utilizzate con frequenza.

In alternativa, premere **Trova** e utilizzare la tastiera per cercare una destinazione con il nome.

**Categorie PDI**

Premere il tasto Home  seguito da **NAVI, Destinazione** poi **Punti di interesse** seguito da **Ricerca cliente** sullo schermo del display per selezionare dall'elenco di categorie e sottocategorie.

La ricerca dei PDI cambia in base alla situazione corrente:

- Se la guida del percorso è attiva, i PDI **Stazione carburante e Ristorante** vengono cercati lungo il percorso e i PDI di **Parcheggio** sono cercati in prossimità della destinazione.
- Se la guida del percorso non è attiva, i PDI sono cercati intorno alla posizione corrente.
- Se la posizione corrente non è disponibile (ovvero nessun segnale GPS), i PDI vengono cercati in corrispondenza dell'ultima posizione nota.

Sono disponibili le seguenti opzioni:

- **In una città/paese**

Per cercare un PDI in una città/un paese selezionato (l'elenco risultante è ordinato in base alla distanza dal centro della città).

- **Lungo il percorso**

Per cercare un PDI lungo il percorso corrente (l'elenco risultante è ordinato in base alla lunghezza della deviazione necessaria).

■ **Vicino alla mia posizione**

Per cercare un PDI in prossimità della posizione corrente (l'elenco risultante è ordinato in base alla distanza da questa posizione).

■ **Vicino alla destinazione**

Per cercare un PDI in prossimità della destinazione del percorso corrente (l'elenco risultante è ordinato in base alla distanza dalla destinazione).

Quando è visualizzato un elenco di PDI, è possibile selezionarli o visualizzarli sulla mappa. Premere **Opzioni** per visualizzare quanto segue:

- **Ordinare per nome**
- **Ordinare per distanza**
- **Ordinare per deviazione** (se la guida del percorso è attiva)
- **Visualizza tutto sulla mappa**

**Ricerca rapida per i PDI**

Premere in qualunque punto sulla mappa. Il cursore indica la posizione correntemente selezionata. Per scorrere nella mappa, trascinare il cursore nella direzione richiesta.

Premere **Opzioni** seguito da **Punti di interesse intorno al cursore** per mostrare i nomi dei PDI vicini e la loro distanza dalla posizione selezionata sulla mappa.

**Selezionare dall'elenco di destinazioni precedenti**

Premere il tasto Home  seguito da **NAVI, Destinazione** poi **Cronologia** per accedere a un elenco di destinazioni precedentemente inserite.

Per ordinare l'elenco, premere **Opzioni** per visualizzare quanto segue:

- **Ordinare per nome**
- **Ordinare per distanza**
- **Cancella tutti**

In alternativa, premere **Trova** e utilizzare la tastiera per cercare una destinazione con il nome.

**Selezionare dall'elenco dei preferiti**

Premere il tasto Home  seguito da **NAVI, Destinazione** poi **Preferiti** per accedere a un elenco di destinazioni preferite salvate.

Quando è visualizzato l'elenco dei preferiti, è possibile selezionarli o visualizzarli sulla mappa. Premere **Opzioni** per visualizzare quanto segue:

- **Ordinare per nome**
- **Ordinare per distanza**
- **Visualizza tutto sulla mappa**
- **Cancella tutti**

In alternativa, premere **Trova** e utilizzare la tastiera per cercare un preferito con il nome.

**Selezionare una destinazione utilizzando la mappa**

Premere il tasto Home  seguito da **NAVI, Destinazione** poi **Trova sulla mappa** per iniziare la ricerca di una destinazione scorrendo la mappa.

Premere in qualunque punto sulla mappa. Il cursore indica la posizione correntemente selezionata. Per scorrere nella mappa, trascinare il cursore nella direzione richiesta.

Premere **OK** per selezionare la posizione con una destinazione.

### Inserire le coordinate della destinazione

Premere il tasto Home  seguito da **NAVI**, **Destinazione** poi **Coordinate** per iniziare la ricerca di una destinazione inserendo le sue coordinate.

Per cambiare il formato delle coordinate, premere **Opzioni** e selezionare dai seguenti:

#### ■ Latitudine/Longitudine

I valori possono essere immessi in uno qualunque dei formati seguenti:

- ◆ Gradi decimali
- ◆ Gradi e minuti decimali
- ◆ Gradi, minuti e secondi decimali

#### ■ UTM (Universal Transverse Mercator)

### Confermare la destinazione

Dopo aver selezionato una destinazione, il percorso appare sulla mappa. Premere **OK** e impostare come un **Nuovo percorso**.

Se la guida del percorso è attiva, è possibile impostare la destinazione come **Destinazione intermedia** lungo il percorso.

### Aggiungere e salvare un preferito

Quando una destinazione è stata selezionata, premere **Opzioni** per visualizzare quanto segue:

- **Aggiungere ai preferiti:** Salva la destinazione nell'elenco dei preferiti
- **Info:** Mostra il luogo (indirizzo) della posizione selezionata, fornisce le coordinate GPS (latitudine/longitudine) e inoltre, se applicabile, visualizza il numero di telefono di un PDI selezionato.
- **Indietro alla vettura:** Torna alla posizione corrente del veicolo)

Prima di salvare un preferito, è possibile cambiarne il nome utilizzando il tastierino.

Per il funzionamento della tastiera, vedere (NAVI 50) "Funzionamento delle tastiere nel display" nella sezione "Utilizzo" ⇨ 79.

### Eliminare un preferito

Quando un preferito è stato selezionato, premere **Opzioni** per visualizzare quanto segue:

- **Eliminare preferito**
- **Cancella tutti**

Premere per selezionare l'opzione richiesta e confermare.

## NAVI 80 - Inserimento della destinazione

### Selezionare una destinazione

Dalla Home page, premere **MENU** poi **Navigazione**, seguito da **Guida fino a...** sullo schermo del display.

Selezionare una destinazione tra le opzioni seguenti sul display:

- **Casa**
- **Posizioni salvate**
- **Indirizzo**
- **Destinazioni recenti**



- **Ricerca locale**
- **Stazione di carica** (non utilizzata)
- **Punto di interesse**
- **Punto sulla mappa**
- **Latitudine Longitudine**

### Casa

Guida l'utente all'indirizzo di casa.

Per memorizzare l'indirizzo di casa, dalla Home page, premere **MENU** poi **Navigazione**, seguito da **Impostazioni** sullo schermo del display.

Selezionare **Imposta indirizzo di casa** e immettere un indirizzo.

Vedere (NAVI 80) "Configurazione del sistema di navigazione" nella sezione "Utilizzo" ⇨ 79.

### Posizioni salvate

Selezionare da un elenco di destinazioni precedentemente salvate.

Per eliminare o rinominare le destinazioni salvate, dalla Home page, premere **MENU** poi **Navigazione**, seguito da **Impostazioni** sullo schermo del display.

Poi selezionare **Gestione posizioni salvate** e aggiornare la destinazione selezionata come richiesto.

Vedere (NAVI 80) "Configurazione del sistema di navigazione" nella sezione "Utilizzo" ⇨ 79.

### Indirizzo

Inserire parte di un indirizzo o tutto l'indirizzo utilizzando il tastierino, ad es.:

- **Nazione**
- **Codice postale**
- **Città**
- **Via**
- **Numero civico**

### Avviso

È possibile inserire gli indirizzi completi solo se sono riconosciuti dal sistema di navigazione.

Quando si inserisce un indirizzo per la prima volta, viene richiesta la nazione della destinazione. Utilizzare la tastiera per inserire il nome del paese richiesto.

Durante l'immissione possono apparire suggerimenti sul display. Premere per selezionare una destinazione visualizzata nel display, o premere **Elenco** per accedere all'elenco completo per la parte corrente dell'indirizzo.

### Avviso

Quando si inserisce un indirizzo, alcune lettere e numeri non sono disponibili per la selezione (in grigio) in base agli indirizzi riconosciuti dal sistema di navigazione.

Procedere analogamente per inserire un **Codice postale** o inserire i dettagli per **Città**, **Via** e **Numero**.

L'indirizzo viene automaticamente memorizzato per essere disponibile nelle future selezioni.

Per il funzionamento della tastiera, vedere (NAVI 80) "Funzionamento delle tastiere nel display" nella sezione "Utilizzo" ⇨ 79.

### Destinazioni recenti

Selezionare da un elenco di destinazioni precedenti memorizzate automaticamente.

### Ricerca locale

Selezionare un punto di interesse vicino (PDI) inserendo le parole chiave con la tastiera.

#### Avviso

La ricerca locale è disponibile solo abbonandosi ai servizi LIVE a pagamento.

Per altre informazioni, vedere (NAVI 80) "Servizi LIVE" nella sezione "Utilizzo" ⇨ 79.

### Punto di interesse

I PDI sono selezionabili come destinazione utilizzando le seguenti opzioni di ricerca:

#### ■ Categorie PDI:

Selezionare un tipo di categoria PDI (ad es. stazione carburante, ristorante, parcheggio), poi selezionare un'area di ricerca (ad es. **PDI vicino**, **PDI in città**, **PDI a casa**).

Inserire un nome di città e premere **Fatto** per confermare la selezione.

#### ■ Nomi PDI:

Inserire il nome di un PDI e selezionare per iniziare una ricerca.

### Punto sulla mappa

Selezionare una destinazione utilizzando la mappa digitale.

Per scorrere nella mappa, trascinare il cursore nella direzione richiesta, poi confermare la posizione come una destinazione.

### Latitudine Longitudine

Inserire le coordinate della destinazione.

### Confermare la destinazione

Quando è stata selezionata una destinazione, appare il percorso sulla mappa e un riepilogo del percorso è fornito nella scheda .

Premere la scheda LIVE per visualizzare le informazioni sul traffico in tempo reale. Per altre informazioni, vedere (NAVI 80) "Servizi LIVE" nella sezione "Utilizzo" ⇨ 79.

Premere **Fatto** per confermare il percorso.

### Aggiungere e salvare un preferito

#### Aggiungere alle posizioni salvate

Dalla Home page, premere **MENU** poi **Navigazione**, seguito da **Guida fino a...** sullo schermo del display.

Selezionare **Destinazioni recenti** e scegliere una destinazione dell'elenco visualizzato.

Premere **+** (per aprire un menu di scelta rapida) poi **Aggiungere alle posizioni salvate**, assegnare un nome alla destinazione utilizzando la tastiera, poi premere **Avanti**.

Compare un messaggio che richiede se impostare l'indirizzo salvato come indirizzo di casa. Selezionare **Sì** o **No**. È visualizzato un messaggio che conferma che l'indirizzo è stato salvato.

#### Aggiungere ai preferiti

Sulla Home page, premere **★** per aprire il menu dei preferiti e selezionare **Navigazione**.

Per impostare una destinazione salvata come preferito, premere **+** (per aprire un menu di scelta rapida), quindi **Aggiungi ai preferiti**.

Scegliere dall'elenco visualizzato per aggiungere una destinazione salvata ai preferiti.

Per altre informazioni, vedere (NAVI 80) "Preferiti" nella sezione "Introduzione" ⇨ 24.

### Eliminare un preferito

Sulla Home page, premere ★ per aprire il menu dei preferiti e selezionare **Navigazione**.

Premere + e selezionare **Rimuovi tutti i preferiti** o selezionare un preferito dall'elenco visualizzato poi premere **Rimuovi un preferito**. Verrà visualizzato un messaggio di conferma. Premere **Elimina** per confermare.

Per altre informazioni, vedere (NAVI 80) "Preferiti" nella sezione "Introduzione" ⇨ 24.

## Guida

### INFORMAZIONI SUL PERCORSO

#### CD35 BT USB NAVI - Informazioni sul percorso

Per visualizzare il percorso prima che cominci la navigazione, selezionare **Visualizza percorso** dopo aver inserito la destinazione.

Selezionare i dettagli del percorso dalle seguenti opzioni:

#### Formato testo

Mostra il piano del percorso. Saranno visualizzati vari dettagli del percorso:

- frecce per il cambio di direzione,
- tipi di strada,
- nomi delle strade,
- distanza prima di un incrocio.

#### Formato grafico

Mostra cambiamenti di direzione come immagini.

#### Consulta mappa percorso

Mostra la mappa del percorso.

#### Mostra demo percorso

Mostra una dimostrazione del percorso. È possibile selezionare la velocità della dimostrazione.

#### Mostra riepilogo percorso

Mostra i dettagli del tempo di viaggio, la distanza e il tipo di percorso. Per accedere direttamente a questa pagina dalla mappa di navigazione, premere il tasto funzione destro.

#### Mostra il traffico sul percorso

Mostra una panoramica dei problemi di traffico che possono essere presenti lungo il viaggio.

#### NAVI 50 - Informazioni sul percorso

Per visualizzare il percorso prima dell'inizio della guida, premere il tasto Home ⇨ seguito da **Percorso** sullo schermo del display dopo aver inserito una destinazione.

**Inserimento della destinazione** ⇨ 98.

Sono disponibili le seguenti opzioni:

■ **Modifica percorso**

Vedere (NAVI 50) "Modifica itinerario" sotto.

■ **Da evitare**

Vedere (NAVI 50) "Modifica itinerario" sotto.

■ **Panoramica**

Vedere sotto.

■ **Annulla percorso**

Vedere (NAVI 50) "Disattivazione della guida" sotto.

■ **Percorsi alternativi**

Vedere (NAVI 50) "Modifica itinerario" sotto.

■ **Itinerario**

Vedere (NAVI 50) "Modifica itinerario" sotto.

**Panoramica**

Quando è visualizzata la schermata **Itinerario**, premere **Panoramica** per ottenere un piano dettagliato dell'attuale percorso e una vista aerea del percorso sulla mappa.

Questa opzione del menu contiene le seguenti informazioni:

- Nome e/o indirizzo della destinazione
- Tempo totale del percorso
- Distanza totale del percorso
- Punti speciali e tratti del percorso (ad es. strade a pagamento, autostrade ecc.)
- Percorsi alternativi (ad es. corto, veloce, economico)

Quando è visualizzata la schermata **Panoramica**, premere **Opzioni** per accedere ai seguenti sottomenu:

■ **Percorsi alternativi**

Vedere (NAVI 50) "Modifica itinerario" sotto.

■ **Itinerario**

Vedere (NAVI 50) "Modifica itinerario" sotto.

■ **Impostazioni del percorso**

Vedere (NAVI 50) "Configurazione del sistema di navigazione" ⇨ 79.

■ **Simulazione della navigazione**

Vedere sotto.

**Avviso**

È possibile accedere a queste opzioni anche durante la guida del percorso premendo sull'area 'Informazioni di viaggio' (ad es. tempo di arrivo previsto, distanza totale rimanente) dello schermo del display.

Vedere (NAVI 50) "Informazioni sul display" nella sezione "Utilizzo" ⇨ 79.

**Simulazione della navigazione**

Questa funzione consente una visualizzazione rapida del percorso suggerito.

Sono disponibili le seguenti opzioni:

- ▶/|| = Avviare o mettere in pausa la simulazione del percorso
- ⏪ = Tornare alla manovra precedente
- ⏩ = Passare alla manovra successiva
- 1x / 4x / 8x = Aumenta la velocità della simulazione del percorso
- ← = Torna alla schermata precedente

## NAVI 80 - Informazioni sul percorso

Per visualizzare il percorso prima dell'inizio della guida, premere **+** (per aprire un menu di scelta rapida), poi selezionare **Dettagli del percorso** dopo aver inserito una destinazione.

Sono disponibili le seguenti opzioni:

### ■ Visualizza istruzioni:

Visualizza il piano del percorso.

Sono mostrati i seguenti dettagli:

- ◆ frecce per il cambio di direzione
- ◆ tipi di strada
- ◆ nomi delle strade
- ◆ distanza prima di una diramazione della strada (Km/miglia)

### ■ Visualizza mappa del percorso:

Visualizza una mappa del percorso.

### ■ Visualizza demo del percorso:

Visualizza una dimostrazione del percorso.

### ■ Riepilogo del percorso:

Torna alla schermata precedente.

Sono visualizzati i dettagli del tempo di viaggio, la distanza e il tipo

di viaggio. Vedere (NAVI 80) "IQ routes™" nella sezione "Inserimento della destinazione" ⇨ 98.

### ■ Visualizza destinazione:

Visualizza cambiamenti di direzione come immagini.

### ■ Visualizza il traffico sul percorso:

Visualizza una panoramica di tutti gli incidenti nel percorso corrente con una vista dettagliata incidente per incidente.

Con un abbonamento ai servizi LIVE, la scheda "Live" fornisce una panoramica più dettagliata del viaggio (ad es. ritardi del traffico, auto-velox fissi e mobili).

Per altre informazioni, vedere (NAVI 80) "Servizi LIVE" nella sezione "Utilizzo" ⇨ 79.

## MODIFICA ITINERARIO

### CD35 BT USB NAVI - Modifica itinerario

Per modificare il percorso, selezionare **Trova alternativa** dal menu principale. Sono disponibili le seguenti opzioni:

### Calcola alternativa

Calcola un'alternativa al percorso già pianificato. Il sistema cercherà un altro percorso che vada dalla posizione corrente alla destinazione.

### Evita blocco

Selezionare questo in presenza di blocco stradale o code non indicati dal servizio di informazioni sul traffico. Selezionare la parte di percorso da evitare: Evitare 100 m, 500 m, 2000 m o 5000 m.

Il sistema ricalcherà il percorso evitando la sezione del percorso per la distanza selezionata.

### Ricalcola originale

Ritorna al percorso originale.

### Evita parte di percorso

Evita una parte specifica del percorso, come una strada o un incrocio. Scegliere il percorso da evitare dall'elenco di strade del percorso.

### Riduci al minimo i ritardi dovuti al traffico

Selezionare questo menu per pianificare il percorso sulla base delle informazioni sul traffico più recenti.

**Passa da...**

Selezionare questo per modificare il percorso in modo che attraversi una particolare posizione, ad esempio per andare a prendere qualcuno. La posizione viene scelta nello stesso modo in cui viene scelta la destinazione, quindi possono essere selezionate tutte le stesse opzioni; **Indirizzo**, **Preferito**, **Punto di interesse** e **Punto sulla mappa**.

Il sistema calcolerà un nuovo percorso verso la destinazione desiderata che passi per la posizione scelta.

**NAVI 50 - Modifica itinerario**

Questa funzione consente di visualizzare il piano del percorso alla destinazione inserita.

Appaiono le seguenti informazioni:

- Freccette per il cambio di direzione
- Numero della via
- Distanza prima di un cambio di direzione

Premere **Opzioni** per cambiare e ordinare i dettagli del percorso.

Sono disponibili le seguenti opzioni:

- **Riepilogo**

Mostra ogni destinazione intermedia e la destinazione, inclusi la distanza della destinazione intermedia, il tempo per la successiva destinazione intermedia e il tempo di arrivo.

- **Normale**

Mostra ogni manovra, con nomi delle vie o delle località, distanza e numeri del tratto del percorso.

Quest'opzione inoltre mostra informazioni sulla segnaletica, limitazioni di accesso e manovra, avvisi e informazioni sulle preferenze del sistema.

- **Stradario**

Mostra solo i tratti principali del percorso con i numeri/i nomi delle strade.

Questa opzione mostra anche la lunghezza di ogni tratto, il tempo necessario per il prossimo tratto, il tempo di arrivo e la direzione media.

In alternativa è possibile cambiare queste opzioni degli itinerari premendo la scheda "Direzione e distanza" al prossimo cambio di direzione" sul display durante la guida del percorso. Premere **Opzioni** per cambiare e ordinare i dettagli del percorso.

Vedere (NAVI 50) "Informazioni sul display", "Schermo delle mappe" nella sezione Utilizzo ⇨ 79.

**Modifica percorso**

Per modificare il percorso cambiando l'elenco delle destinazioni intermedie, premere il tasto Home ⇨ seguito da **Percorso** poi **Modifica percorso** sullo schermo del display.

Sono disponibili le seguenti opzioni:

Su **+** = Aggiungi destinazione intermedia

Giù **+** = Aggiungi nuova destinazione

 = Elimina destinazione

Per cambiare l'ordine delle destinazioni intermedie nell'elenco, premere **Opzioni** seguito da **Riordina** poi spostare le destinazioni intermedie su/giù.

Per i diversi metodi di immissione di una destinazione, vedere (NAVI 50) "Inserimento della destinazione" ⇨ 98.

### Da evitare

Per modificare il percorso evitando tratti particolari, premere il tasto Home ⇨ seguito da **Percorso** poi **Da evitare** sullo schermo del display.

Selezionare un tratto da evitare dall'elenco sullo schermo del display. Il tratto evitato è evidenziato in rosso.

### Percorsi alternativi

Per modificare il metodo di pianificazione del percorso, premere il tasto Home ⇨, seguito da **Percorso** poi **Percorsi alternativi** sullo schermo del display.

Sono disponibili le seguenti opzioni, ciascuna con una distanza e un tempo previsto:

- Veloce
- Corto
- Eco

Selezionare una tra le opzioni e confermare il nuovo percorso premendo ←.

Per altre informazioni, vedere (NAVI 50) "Configurazione del sistema di navigazione" nella sezione "Utilizzo" ⇨ 79.

### NAVI 80 - Modifica itinerario

È possibile pianificare in anticipo i viaggi selezionando sia il punto di partenza sia la destinazione.

Dalla Home page, premere **MENU** poi **Navigazione**, seguito da **Itinerari** sullo schermo del display.

Selezionare un punto di partenza nello stesso modo in cui si è inserita una destinazione. Vedere (NAVI 80) "Inserimento della destinazione"

⇨ 98. Poi selezionare una destinazione, scegliere il tipo di percorso e confermare.

Il sistema pianifica il percorso e consente di visualizzare i dettagli.

### Modifica percorso

Per cambiare il percorso con la guida del percorso attiva, dalla Home page, premere **MENU** poi **Navigazione**, seguito da **Modifica percorso** sullo schermo del display.

Sono disponibili le seguenti opzioni:

- **Calcola alternativa**
- **Annulla percorso**
- **Passa da**
- **Evita blocco stradale**
- **Evita parte del percorso**
- **Minimizza ritardi**

### Calcola alternativa

Selezionare per calcolare un percorso alternativo alla destinazione.

### Annulla percorso

Selezionare per interrompere la guida del percorso corrente.

Per riavviare la guida, premere **Guida fino a...**, seguito da **Destinazioni recenti** sullo schermo del display e selezionare di nuovo il percorso.

#### **Passa da (destinazioni intermedie)**

Selezionare per cambiare il percorso calcolato verso la destinazione in modo da includere una particolare posizione (destinazione intermedia).

La posizione da includere viene inserita con la stessa procedura di inserimento di una destinazione.

Selezionare dallo stesso elenco di opzioni, ad es. "Indirizzo", "Posizioni salvate", "Punto di interesse", "Punto sulla mappa".

Vedere (NAVI 80) "Inserimento della destinazione" ⇨ 98.

#### **Evita blocco stradale**

Selezionare questa opzione nel caso in cui un blocco stradale non sia correntemente indicato dal servizio delle informazioni sul traffico.

Vedere (NAVI 80) "Informazioni sul traffico" sotto.

Scegliere la distanza (in metri) del percorso da evitare, ad es. "100 m", "500 m", "2.000 m", "5.000 m".

Il percorso è ricalcolato per evitare un tratto del percorso per la distanza selezionata.

#### **Evita parte del percorso**

Selezionare per evitare una parte del percorso. Scegliere la strada da evitare dall'elenco di strade lungo il percorso.

#### **Minimizza ritardi**

Selezionare per pianificare il percorso sulla base delle informazioni sul traffico più recenti.

## **DISATTIVAZIONE DELLA GUIDA**

### **CD35 BT USB NAVI - Disattivazione della guida**

Per interrompere la funziona di guida durante l'uso, selezionare **Cancella percorso** (o **Annulla percorso**) nel menu principale e confermare. Per riprendere la guida, selezionare **Navigazione verso...**, poi **Destinazione recente**.

### **NAVI 50 - Disattivazione della guida**

Per arrestare la guida in corso, premere il tasto Home  seguito da **Percorso** poi **Annulla percorso** sullo schermo del display.

### **NAVI 80 - Disattivazione della guida**

Per arrestare la guida in corso, premere **+** seguito da **Elimina percorso** sullo schermo del display.

## **ESPLORA MAPPA**

### **CD35 BT USB NAVI - Scorri mappa**

Selezionare **Scorri mappa** dal menu principale o utilizzare uno dei pulsanti di direzione del comando. Il tasto funzione destro consente la funzione di zoom utilizzando i tasti su e giù. Per accedere alle opzioni, premere il pulsante OK e poi il tasto funzione destro.

#### **Opzioni**

Accedere all'opzione dal browser della mappa. Questo menu consente di selezionare l'informazione che verrà visualizzata nel browser. Per modificare le preferenze del display per i punti di interesse (POI), premere



il tasto sinistro. Per confermare la selezione, premere il tasto funzione destro.

### Trova

La mappa può essere centrata su una posizione specifica; premere il tasto funzione sinistro e il menu può centrare:

- la vostra abitazione,
- un luogo preferito,
- un indirizzo,
- una destinazione recente,
- un punto di interesse,
- la vostra posizione corrente.

### Posizione cursore:

Per accedere a **Posizione cursore:** dal browser della mappa, premere il pulsante OK. Utilizzare questo menu per:

- centrare la mappa sulla posizione del veicolo,
- navigare fino a un determinato punto sulla mappa,
- cercare un determinato punto sulla mappa,

- aggiungere un punto nella mappa dei preferiti,
- aggiungere un punto nella mappa ai POI,
- correggere la posizione del veicolo.

### NAVI 50 - Esplora mappa

Per accedere alla schermata delle mappe in qualsiasi momento, premere il tasto Home  seguito da **MAPPA** sullo schermo del display.

Premere in qualunque punto sulla mappa. Il cursore indica la posizione correntemente selezionata. Per scorrere nella mappa, trascinare il cursore nella direzione richiesta.

Per altre operazioni di controllo, vedere (NAVI 50) "Schermata delle mappe" nella sezione "Utilizzo" ⇨ 79.

### Menu Opzioni

Quando è visualizzata la schermata delle mappe, premere **Opzioni** per visualizzare quanto segue:

#### ■ Impostazioni del percorso:

Vedere (NAVI 50) "Configurazione del sistema di navigazione" nella sezione "Utilizzo" ⇨ 79.

#### ■ Impostazioni mappe:

Vedere (NAVI 50) "Configurazione del sistema di navigazione" nella sezione "Utilizzo" ⇨ 79.

#### ■ Dove mi trovo?:

Vedere (NAVI 50) "AIUTO!" sotto.

### NAVI 80 - Esplora mappa

Per accedere alla schermata delle mappe senza navigazione, sulla Home page premere **MENU**, poi **Navigazione** seguito **Visualizza mappa** sullo schermo del display.

Premere in qualunque punto sulla mappa. Il cursore indica la posizione correntemente selezionata. Per scorrere nella mappa, trascinare il cursore nella direzione richiesta.

Quando la schermata delle mappe è visualizzata, premere **+** per aprire un menu di scelta rapida contenente le opzioni seguenti:

- **Utilizzare questo posizione per...**
- **Trovare**
- **Cambiare i dettagli della mappa**
- **Aggiungere alle posizioni salvate**

**Utilizzare questo posizione per...**

Selezionare questa opzione per eseguire una qualsiasi tra le azioni seguenti:

- Centrare la mappa sulla posizione del veicolo
- Navigare fino a un determinato punto sulla mappa
- Cercare un determinato punto sulla mappa
- Aggiungere un punto sulla mappa ai preferiti
- Aggiungere un punto nella mappa all'elenco PDI
- Correggere la posizione del vostro veicolo

**Trovare**

Selezionare questa opzione per centrare la mappa su:

- la vostra abitazione
- un indirizzo salvato
- un indirizzo
- una destinazione recente
- una ricerca locale
- un punto di interesse

**Cambiare i dettagli della mappa**

Selezionare questa opzione per attivare/disattivare le seguenti impostazioni della mappa:

- traffico
- nomi
- punti di interesse (PDI)
- sfondo della mappa dell'immagine da satellite
- coordinate GPS

**Aggiungere alle posizioni salvate**

Selezionare questa opzione per aggiungere la posizione corrente sulla mappa come una destinazione salvata. Utilizzare la tastiera per inserire un nome o confermare il nome suggerito.

Per il funzionamento della tastiera, vedere (NAVI 80) "**Funzionamento delle tastiere nel display**" nella sezione "**Utilizzo**" ⇨ 79.

**AIUTO!****CD35 BT USB NAVI - Aiuto!**

Utilizzare **Aiuto!** per trovare e contattare l'assistenza. Sono disponibili per la scelta le seguenti opzioni:

**Numeri di telefono di emergenza**

Il menu **Numeri di telefono di emergenza** indica diversi centri di servizio:

- **Stazione di polizia più vicina,**
- **Medico più vicino,**
- **Ospedale più vicino,**
- **Trasporto pubblico più vicino,**
- **Stazione di servizio più vicina,**
- **Dentista più vicino,**
- **Farmacia più vicina,**
- **Veterinario più vicino.**

Una volta selezionato un centro servizi, vengono visualizzati la posizione e il numero di telefono. Selezionare il centro servizi come destinazione premendo il tasto funzione.

### Raggiungi posto di emergenza in auto

Utilizzare il sistema per navigare lungo le strade fino a:

- Stazione di servizio più vicina,
- Ospedale più vicino,
- Medico più vicino,
- Stazione di polizia più vicina,
- Farmacia più vicina,
- Dentista più vicino.

### Dove mi trovo?

Il sistema mostra la vostra posizione corrente (indirizzo) e fornisce le coordinate GPS (latitudine/longitudine).

### NAVI 50 - Aiuto!

Quando è visualizzata la schermata delle mappe, premere **Opzioni** seguito da **Dove mi trovo?** sullo schermo del display per controllare informazioni utili sulla posizione corrente e per cercare i punti di interesse (PDI) nelle vicinanze.

Per accedere alla schermata delle mappe in qualsiasi momento, premere il tasto Home  seguito da **MAPP**A sullo schermo del display.

### Dove mi trovo?

Questa opzione del menu contiene le seguenti informazioni:

- Posizione corrente (indirizzo)
- Latitudine
- Longitudine
- Altitudine
- Stato GPS

Premere **Opzioni** per visualizzare le opzioni seguenti:

#### ■ Aggiungere ai preferiti

Vedere (NAVI 50) "Inserimento della destinazione", "Aggiungere e salvare un preferito" per altre informazioni ⇨ 98.

- **Informazioni sul paese:** Vedere "Informazioni sul paese" sotto.

#### Informazioni sul paese

Questa funzione consente di controllare le informazioni sul paese e le leggi per la posizione corrente.

Quando è visualizzata la schermata **Dove mi trovo?**, premere **Opzioni** seguito da **Informazioni sul paese** sullo schermo del display.

Questa opzione del menu contiene le seguenti informazioni:

- Limiti di velocità
- Prefisso telefonico per il paese (prefisso internazionale, ad es. +49)
- Numero di emergenza (ad es. 112)
- Vincoli cogenti, ad es.:
  - ◆ Requisiti sull'equipaggiamento del veicolo, ad es. triangolo d'emergenza, kit di pronto soccorso, estintore, lampadine di ricambio, giubbotto ad alta visibilità ecc.
  - ◆ Legislazione sui fari
  - ◆ Massimo livello di alcol nel sangue
  - ◆ Legislazione sulle catene da neve
  - ◆ Legislazione sui pneumatici invernali

#### Aiuto nelle vicinanze

Questa funzione consente di cercare assistenza nelle vicinanze della posizione attuale.

Quando è visualizzata la schermata **Dove mi trovo?**, premere **Aiuto nelle vicinanze** sullo schermo del display.

Questa opzione del menu contiene le seguenti informazioni:

- **Riparazione auto nei dintorni** (servizi di riparazione del veicolo)
- **Assistenza medica nei dintorni** (servizi medici e di emergenza)
- **Polizia nei dintorni** (stazioni di polizia)
- **Stazioni di rifornimento nei dintorni** (stazioni carburante)

Selezionare l'opzione appropriata per accedere all'elenco dei punti di interesse (PDI) locali.

Per informazioni sui punti di interesse (PDI), vedere (NAVI 50) "Inserimento della destinazione" ⇨ 98.

## TELECAMERE DI SICUREZZA TomTom

### CD35 BT USB NAVI

Il sistema è in grado di fornire avvertimenti relativi alla presenza di videocamere per il rilevamento della velo-

cità (Autovelox). Per le opzioni, selezionare **TomTom Autovelox** nel menu principale:

#### Segnala autovelox

Se il sistema non indica una videocamera lungo il percorso, è possibile inserire manualmente i dettagli selezionando **Segnala autovelox**.

È necessario inserire il tipo di videocamera (fissa o mobile). Il sistema apre la pagina di una mappa. Utilizzare i tasti freccia per posizionare il puntatore rosso sulla posizione della videocamera e confermare con i tasti funzione.

Confermare il tipo di videocamera e, se si seleziona **Autovelox**, inserire e confermare anche il limite di velocità.

Affinché il sistema integri le videocamere inserite manualmente da altri utenti, è necessario avere sottoscritto l'abbonamento agli aggiornamenti delle videocamere in **TomTom HOME**. La segnalazione degli Autovelox diventa attiva solo dopo che la posizione è confermata dall'ufficio tecnico TomTom.

Per segnalare la presenza di una videocamera, è possibile anche utilizzare il menu rapido. Selezionare **Segnala autovelox**. Il sistema richiede di inserire il tipo di videocamera e poi il lato della strada sul quale si trova. Confermare con il tasto funzione destro.

#### Cambia preferenze avvisi

Utilizzare per cancellare o modificare il tempo di avvertimento prima di trovare la videocamera e il segnale acustico dell'avvertimento.

Per aggiungere altre segnalazioni (videocamere mobili, videocamere strade a pedaggio, ecc.) controllare i tipi di videocamera richiesti. Selezionare il tipo di videocamera da modificare, poi utilizzare i tasti funzione per confermare o meno la cancellazione della segnalazione. Se si seleziona No, inserire il tempo dell'avvertimento prima di trovare la videocamera e **Fatto** con il tasto funzione.

Selezionare il segnale acustico desiderato per avvisare della presenza di una videocamera. Provare il segnale

acustico utilizzando il tasto funzione sinistro e confermare con il tasto funzione destro.

### Disattiva avvisi

È possibile abilitare/disabilitare le segnalazioni di presenza delle videocamere. Selezionare **Disattiva avvisi** nel menu principale se le segnalazioni sono abilitate o **Attiva avvisi** se le segnalazioni sono disabilitate.

### Avviso

In alcuni paesi, è illegale scaricare e attivare l'opzione di segnalazione degli Autovelox. Questa operazione potrebbe avere conseguenze legali.

## INFORMAZIONI SUL TRAFFICO

### CD35 BT USB NAVI - Informazioni sul traffico

Consentire la ricezione di informazioni aggiornate sul traffico da fonti locali. Le informazioni sul traffico possono includere:

- incidenti e code,
- intensità del traffico,
- cantieri,

- condizioni meteorologiche,
- strade chiuse.

Il servizio **Informazioni sul traffico** non è disponibile in tutti i paesi e regioni.

I problemi di traffico vengono segnalati mediante messaggi verbali e mediante simboli sulla mappa - consultate "Panoramica dei simboli" ⇨ 119.

Per visualizzare lo stato del servizio **Informazioni sul traffico**, sulla barra laterale del traffico sono disponibili le seguenti icone:

A = Il dispositivo sta cercando una stazione FM che trasmetta informazioni sul traffico.

○ = Le informazioni sul traffico sono aggiornate o in fase di aggiornamento.

◐ = Informazioni non aggiornate per almeno 9 minuti.

◑ = Informazioni non aggiornate per almeno 14 minuti.

◒ = Informazioni non aggiornate per almeno 19 minuti.

● = Informazioni non aggiornate per almeno 24 minuti.

Per gestire il servizio **Informazioni sul traffico**, selezionare **Informazioni sul traffico** (o **Traffico HD**) dal menu principale e selezionare dalle seguenti opzioni:

### Riduci al minimo i ritardi dovuti al traffico

Selezionare questo menu per pianificare il percorso sulla base delle informazioni sul traffico più recenti.

### Mostra traffico sul percorso

Selezionare questo menu per vedere una panoramica dei problemi di traffico sul percorso. Utilizzare i tasti funzione sulla schermata risultante per vedere le informazioni più dettagliate su ciascun problema.

### Scorri mappa

Questo menu abilita l'esplorazione della mappa e l'aggiornamento della situazione del traffico nella zona. La mappa mostra l'ultima posizione visualizzata.

Per informazioni sui problemi di traffico mostrati sulla mappa, selezionare il problema utilizzando i tasti funzione destro e sinistro, poi confermare.

Per accedere più velocemente all'area che si sta cercando, aggiungerla ai preferiti.

### Preferenze Info traffico

È possibile modificare quanto segue:

- Ridurre automaticamente al minimo i ritardi dopo ogni aggiornamento del traffico.
- Segnale acustico per notificare quando la situazione del traffico del percorso cambia.

### Riproduci info sul traffico

Selezionare questo menu per leggere ad alta voce i problemi di traffico lungo il percorso.

### NAVI 80 - Informazioni sul traffico

Consentire la ricezione di informazioni aggiornate sul traffico da fonti locali.

Dalla Home page, premere **MENU** poi **Navigazione**, seguito da **Traffico/HD Traffic** sullo schermo del display.

Il sistema di navigazione indica incidenti con messaggi vocali, la barra delle informazioni sul traffico e anche visualizzando i simboli sulla mappa.

Vedere "Panoramica dei simboli"

⇨ 119.

Il sistema riceve aggiornamenti circa ogni 15 minuti e gli incidenti sono visualizzati solo per le strade principali.

Il servizio **Traffico** è denominato **HD Traffic** se è stato attivato un abbonamento ai servizi LIVE. Con **HD Traffic**, gli aggiornamenti sono ricevuti circa ogni 3 minuti e gli incidenti sono visualizzati anche per le strade secondarie.

Per altre informazioni, vedere (NAVI 80) "Servizi LIVE" nella sezione "Utilizzo" ⇨ 79.

In base alla situazione del traffico presente, la barra delle informazioni sul traffico può includere le seguenti informazioni:

- Pesanti ritardi sul percorso (forniti in minuti)
- Situazione sconosciuta o non determinata (grigio)

- Traffico lento (arancione)
- Blocco del traffico (rosso)
- Traffico fermo o strada chiusa (rosso scuro)
- Distanza prima del successivo incidente (in km/miglia)

Per gestire il servizio delle informazioni sul traffico, selezionare tra le opzioni seguenti:

### ■ Minimizza ritardi

Modifica viaggio in base alle ultime informazioni sul traffico.

### ■ Visualizza traffico casa/lavoro

Selezionare **Casa/lavoro** o **Lavoro/casa** per visualizzare una panoramica di tutti gli incidenti sul percorso casa/lavoro.

Per cambiare gli indirizzi casa/lavoro, selezionare **Cambia casa/lavoro** e aggiornare utilizzando la tastiera.

### ■ Visualizza il traffico sul percorso

Visualizza una panoramica di tutti gli incidenti sul percorso attuale. Premere le icone degli incidenti per altre informazioni dettagliate.

### ■ Esplora mappa

Selezionare per esplorare la mappa e rimanere aggiornati con la situazione del traffico nell'area.

La mappa visualizza l'ultima posizione cercata. Premere le icone degli incidenti per altre informazioni dettagliate.

### ■ Leggi le informazioni del traffico ad alta voce durante il percorso

Attiva la guida vocale per le informazioni sul traffico.

### Impostazioni dei servizi sul traffico

Selezionare **Impostazioni traffico** e selezionare la casella con le preferenze richieste (ad es. minimizzare automaticamente i ritardi dopo ogni aggiornamento sul traffico) e selezionare **Fatto** per confermare.

## Panoramica dei simboli

 = Incidente

 = Coda

 = Una o più strade sono chiuse

 = Strada chiusa

 = Problema di traffico

 = Cantiere

 = Pioggia forte

 = Neve

 = Vento forte, tempesta

 = Nebbia

 = Ghiaccio

## Riconoscimento vocale

Informazioni generali .....	120
Comando navigazione .....	121
Utilizzo del telefono .....	121

### Informazioni generali

La funzione di riconoscimento vocale consente di utilizzare alcune funzioni mediante comandi vocali.

Per assicurarsi che le conversazioni intrattenute all'interno del veicolo non avviano chiamate indesiderate ad un contatto salvato, la funzione di riconoscimento vocale deve essere prima attivata mediante il tasto  $\mathfrak{A}$  sui comandi presenti sul piantone dello sterzo.

Panoramica dei comandi ⇨ 7.

### CD35 BT USB

La funzione di riconoscimento vocale del sistema del telefono vivavoce consente di attivare determinate funzioni del telefono cellulare mediante comandi vocali.

I comandi vocali possono essere creati per i contatti nella rubrica del veicolo consentendovi di chiamare un contatto senza selezionare manualmente il nome o il numero del chiamante.

In caso di funzionamento non corretto, la funzione di riconoscimento vocale richiede di ripetere il comando desiderato, oppure riproduce le opzioni disponibili.

### NAVI 80

La funzione di riconoscimento vocale consente di utilizzare alcune funzioni mediante comandi vocali, inclusi:

#### ■ Navigazione

Vedere "Comando navigazione" in questa sezione ⇨ 121.

#### ■ Telefono



Vedere "Utilizzo del telefono" in questa sezione ⇨ 121.

#### ■ Applicazioni

Premere il tasto  $\mathfrak{A}$  dei comandi al volante per aprire il menu principale **Comando vocale**. Dopo il tono, pronunciare "**Applicazioni**" seguito dal nome dell'applicazione desiderata per avviarla.



Quando attivato, il menu principale **Riconoscimento vocale** è visualizzato e l'indicatore del riconoscimento vocale nell'angolo in alto a destra indica lo stato del sistema e i livelli di ottimizzazione:

Verde	= riconoscimento vocale ottimale
Arancione	= riconoscimento vocale buono
Rosso	= riconoscimento vocale medio
Microfono 	= Il sistema è pronto per ricevere un comando vocale
Altoparlante 	= Le istruzioni vocali sono correntemente fornite dal sistema
Icona del caricamento	= Dati correntemente in caricamento

## Comando navigazione

### NAVI 80

#### Attivazione del riconoscimento vocale

Per azionare la funzione di riconoscimento vocale:

Premere il tasto  dei comandi al volante per aprire il menu principale **Comando vocale**.

Dopo il tono, pronunciare "**Destinazione**" per immettere un nuovo indirizzo. Pronunciare "**Indirizzo**" poi dire la destinazione completa di un nuovo indirizzo (numero, nome della via, città/località di destinazione).

L'indirizzo riconosciuto dal sistema è visualizzato. Confermare la destinazione quando richiesto per iniziare la guida.

In alternativa, dopo il tono pronunciare "**Destinazioni recenti**" per accedere a un elenco delle destinazioni più recenti inserite e selezionare la destinazione desiderata.

Per altre informazioni, vedere (NAVI 80) "Inserimento della destinazione" nella sezione "Navigazione" ⇨ 98.

## Utilizzo del telefono

### CD35 BT USB

#### Creazione dei tag vocali

Oltre ai nomi e ai numeri, i comandi vocali possono essere creati quando nuovi contatti vengano aggiunti alla rubrica del veicolo. Consultare "Funzionamento" nella sezione "Telefono" ⇨ 133.

I comandi vocali possono anche essere aggiunti o modificati in seguito selezionando i seguenti menu ed opzioni:

- **Gestione directory,**
- **Rubrica veicolo,**
- **Modifica contatto.**

Selezionare il contatto da modificare dalla lista dei contatti, quindi selezionare le seguenti opzioni di menu utilizzando e spingendo la manopola:

- (registrazione vocale),
- **Avvia registrazione vocale**,

Quando viene richiesto di registrare un tag vocale, parlare dopo il segnale acustico. Un messaggio chiede di ripetere il tag vocale. Se il sistema non riconosce il tag vocale ripetuto, verrà richiesto di ripeterlo di nuovo. Un messaggio conferma che il tag vocale è stato registrato con successo.

Dopo aver completato la procedura, assicurarsi che il tag vocale sia memorizzato insieme agli altri dettagli del contatto selezionando **Salva**.

### **Attivazione del riconoscimento vocale**

Per azionare la funzione di riconoscimento vocale:

Premere il pulsante  sui comandi del piantone dello sterzo

Dopo il segnale acustico, ripetere l'inserimento vocale (tag) registrato in precedenza per il contatto desiderato per avviare la composizione del numero.

Pronunciare il tag vocale direttamente, ossia non dire "Chiama" prima del tag vocale.

Se il sistema non riconosce il tag vocale, un messaggio chiede di ripeterlo. Se il tag vocale non viene riconosciuto nemmeno la seconda volta, viene riprodotto un elenco dei tag vocali registrati. Per avviare la composizione del numero, ripetere il tag vocale desiderato quando viene riprodotto.

Se il sistema di nuovo non riesce a riconoscere il tag vocale, la funzione di riconoscimento vocale viene disattivata automaticamente.

## **NAVI 80**

### **Attivazione del riconoscimento vocale**

Per azionare la funzione di riconoscimento vocale:

Premere il tasto  dei comandi al volante per aprire il menu principale **Comando vocale**.

Dopo il tono, pronunciare "**Telefono**" per accedere al menu Telefono. Pronunciare il nome di un contatto salvato o di un numero telefonico. Il contatto desiderato è visualizzato nel display quando registrato dal sistema.

Pronunciare "**Chiama**" per avviare il processo di digitazione.

Pronunciare "**Elimina**" per annullare l'immissione e riprovare.

In alternativa, per iniziare una chiamata direttamente dal menù principale del **Comando vocale**, premere il tasto  e pronunciare il nome di un contatto o di un numero telefonico salvato.

## Telefono

Informazioni generali .....	123
Connessione .....	126
Connessione Bluetooth .....	128
Chiamata di emergenza .....	133
Funzionamento .....	133
Telefoni cellulari e apparecchiature radio CB .....	144

## Informazioni generali

Il sistema vivavoce offre la possibilità di effettuare conversazioni telefoniche tramite un microfono e gli altoparlanti installati nel veicolo e di gestire le funzioni più importanti del telefono cellulare tramite il sistema Infotainment.

Per poter usare il sistema vivavoce, il telefono cellulare deve essere collegato mediante **Bluetooth**.

Non tutte le funzioni del sistema vivavoce sono supportate da tutti i telefoni cellulari. Le possibili funzioni del telefono dipendono dal telefono cellulare e dal gestore di telefonia mobile utilizzato. Consultate il manuale d'uso del vostro telefono cellulare o il vostro provider di rete.

## Informazioni importanti sul funzionamento e la sicurezza stradale

### Avvertenza

L'utilizzo dell'impianto vivavoce durante la guida può essere pericolosa in quanto la conversazione telefonica riduce la concentrazione del conducente. Parcheggiare il veicolo prima di usare l'impianto vivavoce.

Rispettate le normative nazionali del paese in cui si sta viaggiando.

Rispettate inoltre le normative particolari eventualmente vigenti in alcune aree specifiche e spegnete sempre il telefono cellulare se l'uso di telefoni cellulari è proibito, se il telefono è causa di interferenze o se si possono verificare situazioni pericolose.

**⚠ Avvertenza**

I telefoni cellulari influiscono sull'ambiente circostante. Per questa ragione sono state approntate regole di sicurezza con le quali dovrete familiarizzare prima di usare il telefono.

**Bluetooth**



Il portale del telefono è certificato dal Bluetooth Special Interest Group (SIG).

Ulteriori informazioni sulla specifica sono disponibili su Internet, nel sito <http://www.bluetooth.com>

**Comandi telefono**

I comandi più importanti del telefono sono i seguenti:



Comandi sul sistema Infotainment o sul piantone dello sterzo:

- Pulsante  **TEL**  
- oppure -
- Pulsante **TEL**  
- oppure -
- **TELEFONO** sulla schermata del menu Home  (NAVI 50)  
- oppure -

**TELEFONO** nella schermata del menu PRINCIPALE (NAVI 80)

Premere per aprire il menu **Telefono**.

Comandi sul piantone dello sterzo:

-  , : Per accettare una chiamata, terminare/rifiutare una chiamata.  
- oppure -
- **MODE/OK**: Per prendere la chiamata, terminare/rifiutare la chiamata, confermare un'azione.
- : Attivare/disattivare il riconoscimento del parlato.

In base al sistema Infotainment, alcune caratteristiche del sistema viva-voce possono anche essere gestite mediante riconoscimento vocale  121.

**Funzionamento del display****R15 BT USB, R16 BT USB, CD16 BT USB, CD18 BT USB - Funzionamento del display**

- Per spostarsi in alto/in basso nel display: Ruotare la manopola **OK**.
- Per confermare azioni: Premere la manopola **OK**.
- Per annullare azioni (e ritornare al menu precedente): Premere il pulsante .

### CD35 BT USB - Funzionamento del display

- Per spostarsi in alto/in basso nel display: Ruotare la manopola centrale.
- Per confermare azioni: Premere la manopola centrale.
- Per annullare azioni (e ritornare al menu precedente): Premere il pulsante →.

### NAVI 50 - Funzionamento del display

Per accedere alla schermata del menu Telefono, premere il tasto Home  seguito da **TELEFONO** sullo schermo del display.

Sono disponibili i seguenti sottomenu:

- **Elenco telefonico**
- **Liste chiamate**
- **Componi**

Per cambiare tra i sottomenu, premere ▼ nell'angolo in alto a sinistra.

- Per spostarsi in alto/in basso nel display: Premere ▲ o ▼.
- Per confermare azioni: Premere **OK**.
- Per annullare azioni (e ritornare al menu precedente): Premere ←.

### NAVI 80 - Funzionamento del display

Per accedere al menu "Telefono" dalla Home page, premere **MENU** seguito da **Telefono** sullo schermo del display.

Sono disponibili i seguenti sottomenu:

- **Rubrica telefonica**
- **Registri chiamate**
- **Comporre un numero**
- **Segreteria telefonica**
- **Impostazioni**
- Per spostarsi in alto/in basso nel display: Premere ⌘ o ⌥.
- Per annullare azioni (e/o ritornare al menu precedente): Premere ←.
- Per aprire un menu di scelta rapida (ad es. per aggiungere contatti a un elenco di preferiti): Premere +

### Avviso

È possibile accedere ai preferiti in qualunque momento premendo ★ sulla Home page.

### Utilizzo dei tastierini sul display

#### R15 BT USB, R16 BT USB, CD16 BT USB, CD18 BT USB - Funzionamento dei tastierini nel display

Per spostarsi all'interno dei tastierini numerici presenti sullo schermo del display e per inserire caratteri: Ruotare e premere la manopola **OK**.

Gli inserimenti possono essere corretti durante l'immissione con il carattere del tastierino ←.

Premere il pulsante → per smettere di usare il tastierino e ritornare alla schermata precedente.

#### CD35 BT USB - Funzionamento dei tastierini del display

Per spostarsi all'interno dei tastierini alfabetici e numerici presenti sullo schermo del display e per inserire caratteri: Ruotare e premere la manopola centrale.

Gli inserimenti possono essere corretti durante l'immissione con il carattere del tastierino ←.

Premere il pulsante → per smettere di usare il tastierino e ritornare alla schermata precedente.

### NAVI 50, NAVI 80 - Funzionamento dei tastierini del display

Per spostarsi o immettere caratteri nel tastierino numerico, selezionare toccando lo schermo del display.

Gli inserimenti possono essere corretti durante l'immissione con il carattere del tastierino ✕.

Premere il pulsante ← per smettere di usare il tastierino e ritornare alla schermata precedente.

## Connessione

Un telefono cellulare deve essere collegato al sistema vivavoce per controllare le sue funzioni mediante il sistema Infotainment.

Non è possibile stabilire una connessione tra telefono e sistema se prima il telefono non è stato abbinato. Con-

sultare la sezione **Connessione Bluetooth** (⇨ 128) per l'abbinamento di un telefono cellulare al sistema vivavoce via Bluetooth.

Quando il quadro è acceso, il sistema vivavoce ricerca telefoni accoppiati nelle vicinanze. **Bluetooth** deve essere azionato sul telefono cellulare perché il telefono venga riconosciuto dal sistema vivavoce. La ricerca continua fino a quando non si trova un telefono abbinato. Un messaggio sul display indica che il telefono è collegato.

### Avviso

Quando è attivo un collegamento Bluetooth, l'uso dell'impianto vivavoce scaricherà più rapidamente la batteria del telefono.

### Connessione automatica

Perché il vostro telefono si colleghi automaticamente quando il sistema viene azionato, potrebbe essere necessario azionare la funzione di collegamento automatico **Bluetooth** sul vostro cellulare: consultare le istruzioni d'uso del telefono cellulare.

### Avviso

In base al sistema, quando ci si riconnecce a un telefono abbinato, o quando 2 telefoni abbinati si trovano nel raggio d'azione di un sistema vivavoce, il telefono principale (se impostato) o l'ultimo telefono collegato si collega automaticamente, anche se si trova fuori dal veicolo, ma sempre nel raggio d'azione del sistema vivavoce.

Durante il collegamento automatico, se una chiamata è già in corso, la conversazione passerà automaticamente al microfono e agli altoparlanti del veicolo.

Se non riesce il collegamento:

- Controllare che il telefono sia acceso,
- Controllare che la batteria del telefono non sia scarica,
- Controllare se il telefono è già stato accoppiato.

La funzione Bluetooth del telefono cellulare e del sistema vivavoce deve essere attiva e il telefono cellulare

deve essere configurato per accettare la richiesta di connessione del sistema.

### Connessione manuale

#### R15 BT USB, R16 BT USB, CD16 BT USB, CD18 BT USB - Connessione manuale

Per cambiare il telefono collegato al sistema vivavoce, premere il tasto **TEL** e selezionare il menu **Seleziona dispositivo**. L'elenco dei dispositivi mostra i telefoni già abbinati.

Selezionare il telefono desiderato dalla lista e confermare premendo la manopola **OK**. Un messaggio sul display confermerà il collegamento del telefono.

#### CD35 BT USB - Connessione manuale

Per cambiare il telefono collegato al sistema vivavoce, premere il pulsante **SETUP / TEXT** e selezionare **Collegamento Bluetooth** (o premere il pulsante **TEL** quando nessun dispositivo è collegato). L'elenco dei dispositivi mostra i telefoni già abbinati.

Selezionare il telefono desiderato dalla lista e confermare ruotando e premendo la manopola centrale. Un messaggio sul display confermerà il collegamento del telefono.

#### NAVI 50 - Connessione manuale

Per cambiare il telefono collegato al sistema del telefono viva voce, premere il tasto Home  seguito da **IMPOSTAZIONI** sullo schermo del display.

Poi selezionare **Bluetooth** seguito da **Visualizza elenco dei dispositivi Bluetooth**. L'elenco dei dispositivi mostra i telefoni già abbinati.

Selezionare il telefono desiderato dalla lista e confermare premendo **OK**.

#### NAVI 80 - Connessione manuale

Per cambiare il telefono collegato al sistema viva voce del telefono, dalla Home page, premere **MENU** poi **Telefono** seguito da **Impostazioni** sullo schermo del display.

Poi selezionare **Gestione dei dispositivi**. L'elenco dei dispositivi mostra i telefoni già abbinati. Selezionare il telefono desiderato dalla lista.

### Scollegamento di un telefono

Se il telefono cellulare è disattivato, il telefono viene scollegato automaticamente dal sistema vivavoce.

Durante lo scollegamento, se una chiamata è già in corso, la conversazione passerà automaticamente al telefono cellulare.

#### R15 BT USB, R16 BT USB, CD16 BT USB, CD18 BT USB - Scollegamento di un telefono

Per scollegare un telefono dal sistema Infotainment, premere il pulsante **TEL** (o il pulsante **SETUP**) e selezionare **Collegamento Bluetooth**. Selezionare il dispositivo desiderato dalla lista dei dispositivi, quindi selezionare **Staccare apparecchio** ruotando e premendo la manopola **OK**. Un messaggio sul display confermerà lo scollegamento del telefono.

### CD35 BT USB - Scollegare un telefono

Per scollegare un telefono dal sistema Infotainment, premere il pulsante **SETUP / TEXT** e selezionare **Collegamento Bluetooth**. Selezionare il dispositivo desiderato dalla lista dei dispositivi, quindi selezionare **Staccare apparecchio** ruotando e premendo la manopola centrale. Un messaggio sul display confermerà lo scollegamento del telefono.

### NAVI 80 - Scollegamento di un telefono

Per scollegare un telefono dal sistema Infotainment, dalla Home page, premere **MENU** poi **Telefono** seguito da **Impostazioni** sullo schermo del display.

Poi selezionare **Gestione dei dispositivi**. Selezionare il telefono collegato nell'elenco visualizzato da scollegare.

### Definizione del telefono principale

#### R15 BT USB, R16 BT USB, CD16 BT USB, CD18 BT USB - Definizione del telefono principale

Il telefono principale è l'ultimo telefono collegato.

Quando l'accensione è attivata il sistema vivavoce ricerca prima il telefono principale accoppiato. La ricerca continua fino a quando non si trova un telefono abbinato.

#### CD35 BT USB - Definizione del telefono principale

Il telefono principale è l'ultimo telefono collegato.

Quando l'accensione è attivata il sistema vivavoce ricerca prima il telefono principale accoppiato. La ricerca continua fino a quando non si trova un telefono abbinato.

### Connessione Bluetooth

Bluetooth è uno standard radio per la connessione senza fili, per esempio di un telefono ad altri dispositivi.

Si possono trasferire informazioni come una lista di contatti e liste chiamate del telefono. A seconda del modello di telefono, la funzionalità può essere limitata.

### Prerequisiti

I prerequisiti seguenti devono essere soddisfatti al fine di controllare un telefono cellulare abilitato Bluetooth mediante il sistema Infotainment:

- La funzione Bluetooth del sistema Infotainment deve essere attivata.
- La funzione bluetooth del telefono cellulare abilitato deve essere attivata (vedere le istruzioni di funzionamento del telefono cellulare).
- In base al telefono cellulare può essere necessario impostare il dispositivo su "visibile" (vedi istruzioni di funzionamento del telefono cellulare).
- Il telefono cellulare deve essere accoppiato e collegato al sistema Infotainment.



## Attivazione della funzione bluetooth del sistema Infotainment

### R15 BT USB, R16 BT USB, CD16 BT USB, CD18 BT USB - Attivazione del Bluetooth

Per abilitare il sistema Infotainment in modo che riconosca e azioni un telefono cellulare abilitato bluetooth, la funzione relativa deve essere prima attivata. La disattivazione della funzione non è necessaria.

Premere il pulsante **TEL** e selezionare **Bluetooth** ruotando e premendo la manopola **OK**.

Selezionare **ON** o **OFF** e confermare premendo la manopola.

### CD35 BT USB - Attivazione del Bluetooth

Per abilitare il sistema Infotainment in modo che riconosca e azioni un telefono cellulare abilitato bluetooth, la funzione relativa deve essere prima attivata. La disattivazione della funzione non è necessaria.

Premere il pulsante **SETUP / TEXT** e selezionare **Impostazioni telefono** ruotando e premendo la manopola centrale.

Selezionare **Bluetooth attivato** o **Bluetooth disattivato** e confermare premendo la manopola.

### NAVI 50 - Attivazione del Bluetooth

Premere il tasto Home  seguito da **IMPOSTAZIONI** sullo schermo del display.

Selezionare **Bluetooth** per visualizzare le opzioni seguenti:

- **Visualizza elenco dei dispositivi Bluetooth**
- **Ricerca dispositivo Bluetooth**
- **Autorizzazione dispositivo esterno**
- **Cambio del codice**

Quando è visualizzata la schermata **Bluetooth**, è possibile abbinare i dispositivi con Bluetooth attivato al sistema Infotainment.

### NAVI 80 - Attivazione del Bluetooth

Per accedere al menu Impostazioni telefono dalla Home page, premere **MENU** poi **Telefono** seguito da **Impostazioni** sullo schermo del display.

Sono visualizzate le seguenti opzioni:

- **Gestione dei dispositivi**
- **Livelli sonori**
- **Segreteria telefonica**
- **Attivazione/disattivazione Bluetooth**
- **Download automatico dei dati del telefono** (attivazione/disattivazione)

Premere **Attivazione Bluetooth** per selezionare anche la casella . Ora è possibile abbinare i dispositivi con Bluetooth attivato al sistema Infotainment.

Vedere (NAVI 80) "Impostazioni telefono" nella sezione "Funzionamento" per altre informazioni  133.

## Abbinamento di un telefono cellulare a un sistema vivavoce

Per poter utilizzare un sistema vivavoce, è necessario stabilire una connessione tra il telefono cellulare e il sistema via **Bluetooth**, ossia il telefono cellulare deve essere abbinato al veicolo prima di poter essere utilizzato. A tale scopo il telefono cellulare deve supportare il Bluetooth. Consultare le istruzioni per l'uso del vostro telefono cellulare.

Per stabilire una connessione Bluetooth, sul telefono cellulare devono essere attivati sia il sistema vivavoce sia la funzione Bluetooth.

### Avviso

Se un altro telefono è collegato automaticamente durante una nuova procedura di accoppiamento, verrà scollegato automaticamente per consentire la prosecuzione della nuova procedura di accoppiamento.

L'abbinamento consente al sistema vivavoce di riconoscere e memorizzare un telefono cellulare nella lista dei dispositivi. È possibile abbinare e

memorizzare al massimo 5 telefoni cellulari<sup>1)</sup> nell'elenco dispositivi, ma è possibile collegarne solo uno per volta.

Quando un abbinamento è completato, verrà visualizzato un messaggio con il nome del telefono abbinato sul display del sistema Infotainment e il telefono verrà collegato automaticamente al sistema vivavoce. Il telefono cellulare può ora essere fatto funzionare con i comandi del sistema Infotainment.

### Avviso

Quando è attivo un collegamento Bluetooth, l'uso dell'impianto vivavoce scaricherà più rapidamente la batteria del telefono.

### R15 BT USB, R16 BT USB, CD16 BT USB, CD18 BT USB - Abbinamento di un telefono cellulare

Per accoppiare un telefono al sistema vivavoce, premere il pulsante **TEL** e selezionare **Accoppia dispositivo** ruotando e premendo la manopola **OK**. Viene visualizzata la schermata **Pronto all'accoppiamento**.

Sul telefono cellulare, cercare gli apparecchi bluetooth vicini al dispositivo.

Selezionare **My Radio** (ossia il nome del sistema vivavoce) dall'elenco del telefono cellulare, poi digitare il codice di abbinamento visualizzato sullo schermo del sistema Infotainment con la tastiera del telefono cellulare.

Se l'accoppiamento non riesce, il sistema ritorna al menu precedente e viene visualizzato un messaggio corrispondente. Ripetere la procedura se necessario.

### CD35 BT USB - Abbinamento di un telefono cellulare

Per accoppiare un telefono al sistema vivavoce, premere il tasto **SETUP / TEXT** e selezionare **Collegamento Bluetooth** dal menu impostazioni. Selezionare uno slot vuoto ruotando la manopola centrale e premere la manopola per visualizzare il menu successivo.

<sup>1)</sup> Un massimo di 8 telefoni cellulari con NAVI 50.

Selezionare **Accoppiare cellulare** ruotando e premendo la manopola centrale, poi cercare la funzione Bluetooth sul telefono cellulare nelle vicinanze del telefono.

Selezionare **My\_Radio** (ossia il nome del sistema vivavoce) dall'elenco del telefono cellulare, poi digitare il codice di accoppiamento visualizzato sullo schermo del sistema Infotainment con la tastiera del telefono cellulare.

Se l'accoppiamento non riesce, viene visualizzato il messaggio **Accoppiamento non riuscito**. Ripetere la procedura se necessario.

### NAVI 50 - Abbinamento di un telefono cellulare

Premere il tasto Home  seguito da **IMPOSTAZIONI** sullo schermo del display.

Selezionare **Bluetooth** poi **Ricerca dispositivo Bluetooth** o **Autorizzazione dispositivo esterno**.

In alternativa, nella schermata del menu **Telefono**, premere  sul display.

Sul telefono cellulare, cercare gli apparecchi bluetooth vicini al dispositivo.

Selezionare **MEDIA-NAV** (ossia il nome del sistema vivavoce) dall'elenco del telefono cellulare, poi (se richiesto) digitare il codice di abbinamento visualizzato sullo schermo del sistema Infotainment con la tastiera del telefono cellulare.

Il codice di abbinamento predefinito è **0000**. Per cambiare questo codice di abbinamento prima di avviare la procedura di abbinamento, selezionare **Cambio del codice** per aggiornare.

Se l'abbinamento non riesce, ripetere la procedura all'occorrenza.

### NAVI 80 - Abbinamento di un telefono cellulare

Per accedere al menu Impostazioni telefono dalla Home page, premere **MENU** poi **Telefono** seguito da **Impostazioni** sullo schermo del display.

Selezionare **Gestione dei dispositivi** dell'elenco di opzioni. Sul display appare un messaggio che vi chiede se

desiderate impostare una connessione Bluetooth tra il vostro dispositivo e il sistema Infotainment. Selezionare **SI** per continuare. Il sistema Infotainment avvia una ricerca dei dispositivi Bluetooth nelle vicinanze e visualizza un elenco di dispositivi.

Selezionare il dispositivo dall'elenco visualizzato. In base al modello di telefono, confermare la richiesta di abbinamento o inserire il codice di abbinamento sul tastierino del telefono cellulare per abbinarlo al sistema Infotainment.

Per abbinare altri dispositivi, dalla schermata **Gestione dispositivi**, premere **+** per aprire un menu di scelta rapida e selezionare **Aggiungi** per abbinare altri dispositivi con la stessa modalità.

Se l'abbinamento non riesce, ripetere la procedura all'occorrenza.

### Eliminazione dell'abbinamento di un telefono cellulare da un sistema vivavoce

Se l'elenco dei telefoni abbinati è pieno, è possibile abbinare un nuovo telefono solo se si elimina l'abbinamento di uno di quelli esistenti.

#### Avviso

Eliminando l'abbinamento di un telefono si cancellano tutti i contatti scaricati e la cronologia delle chiamate dalla rubrica del telefono vivavoce.

### R15 BT USB, R16 BT USB, CD16 BT USB, CD18 BT USB - Eliminazione dell'abbinamento di un telefono cellulare

Per disaccoppiare, cioè per cancellare un telefono dalla memoria del sistema vivavoce, premere il tasto **TEL** e selezionare **Cancella dispositivo**.

Selezionare il telefono desiderato dall'elenco dispositivi e premere la manopola **OK** per confermare la cancellazione quando si riceve il comando.

### CD35 BT USB - Eliminazione di un abbinamento di un telefono cellulare

Per disaccoppiare, cioè per cancellare un telefono dalla memoria del sistema vivavoce, premere il tasto **SETUP / TEXT** e selezionare **Collegamento Bluetooth** dal menu impostazioni.

Selezionare il telefono desiderato dall'elenco dispositivi, premere la manopola centrale e selezionare **Cancella**.

### NAVI 50 - Eliminazione dell'abbinamento di un telefono cellulare

Per eliminare un abbinamento, ovvero per eliminare un telefono dalla memoria del sistema del telefono vivavoce, premere il tasto Home  seguito da **IMPOSTAZIONI** sullo schermo del display.

Selezionare **Bluetooth** poi **Visualizza elenco dei dispositivi Bluetooth**.

Selezionare il telefono desiderato dall'elenco dei dispositivi, poi premere  per eliminare il dispositivo. Se necessario, eliminare tutti i dispositivi

nell'elenco premendo **Opzioni** seguito da **Elimina tutti**. Confermare con il tasto **OK**.

### NAVI 80 - Eliminazione dell'abbinamento di un telefono cellulare

Per eliminare un abbinamento, cioè per cancellare un telefono dalla memoria del sistema vivavoce, accedere alla schermata **Gestione dei dispositivi**.

Dalla Home page, premere **MENU** poi **Telefono**, seguito da **Impostazioni** sullo schermo del display.

Selezionare **Gestione dei dispositivi**, poi premere **+** per aprire un menu di scelta rapida, selezionare **Elimina** e rimuovere il dispositivo selezionato dall'elenco.

## Chiamata di emergenza

### ⚠ Avvertenza

La connessione non può essere garantita in tutte le situazioni. Per questo motivo non affidatevi esclusivamente a un telefono cellulare quando si tratta di comunicazioni di importanza vitale (ad esempio un'emergenza medica).

Per alcune reti potrebbe essere necessaria la presenza nel telefono cellulare di una carta SIM valida inserita correttamente.

### ⚠ Avvertenza

Ricordarsi che è possibile effettuare e ricevere chiamate al telefono cellulare, solo se ci si trova in un'area di servizio dove la copertura del segnale sia abbastanza forte.

In alcune circostanze non è possibile fare chiamate d'emergenza tramite le reti di telefonia cellulare; è anche possibile che tali telefonate non possano essere fatte quando altri servizi e/o funzioni del telefono cellulare sono attive. Consultate il vostro provider di rete per ottenere ulteriori informazioni.

Il numero per le chiamate di emergenza cambia in base al paese o alla regione. Informarsi in anticipo sul numero di emergenza vigente nella regione o nel paese in cui ci si trova.

Comporre il numero della chiamata di emergenza (vedere "Funzionamento" ↻ 133). Viene impostata una connessione telefonica al centro delle chiamate di emergenza.

Rispondere quando il personale di servizio vi pone domande sull'emergenza.

### ⚠ Avvertenza

Non terminare la chiamata finché ciò non viene richiesto dalla centrale operativa.

## NAVI 50

Per visualizzare il numero di emergenza per la posizione attuale, premere il tasto Home  seguito da **MAPPA** sullo schermo del display.

Premere **Opzioni** poi **Dove mi trovo?**.

Quando è visualizzata la schermata **Dove mi trovo?**, premere **Opzioni** seguito da **Informazioni sul paese** sullo schermo del display: Il numero di emergenza (ad es. 112) è visualizzato sul display.

## Funzionamento

### Introduzione

Quando è stato creato un collegamento Bluetooth tra il vostro cellulare e il sistema vivavoce, alcune funzioni

del vostro telefono possono essere controllate mediante i comandi del sistema Infotainment o a display.

E' quindi possibile, ad es. importare i contatti e i numeri telefonici memorizzati nel vostro telefono nel sistema vivavoce.



Dopo il collegamento i dati del telefono cellulare vengono trasmessi al sistema vivavoce. La trasmissione può richiedere un certo tempo a seconda del modello di telefono. Durante questo periodo il funzionamento del telefono cellulare tramite il sistema Infotainment è possibile soltanto in misura limitata.

#### Avviso

Non tutti i cellulari supportano le funzioni dell'impianto vivavoce. Pertanto sono possibili funzioni diverse da quelle descritte.



### Menu telefono

Per visualizzare il menu **Telefono**:

- Premere il pulsante  **TEL**  
- oppure -
- Premere il pulsante **TEL**  
- oppure -
- Premere il tasto Home  seguito da **PHONE** sullo schermo del display (NAVI 50)
- Dalla Home page, premere **MENU** seguito da **Telefono** sullo schermo del display (NAVI 80).

### Controllo del volume



#### R15 BT, R16 BT USB, CD16 BT, CD18 BT USB -Regolazione del volume

Durante una chiamata, ruotare la manopola  o premere  o  (sui comandi piantone sterzo) per modificare il volume della chiamata.

#### CD35 BT USB - Regolazione del volume



Per preimpostare il volume per le chiamate, il riconoscimento vocale o la suoneria, premere il tasto **SETUP / TEXT** e selezionare **Impostazioni telefono** dal menu impostazioni, seguito da **Volume**.

Selezionare l'opzione desiderata (ad es. **Volume suoneria**) e regolare il volume con la manopola centrale.

Durante una chiamata, ruotare la manopola del volume o premere  o  (sui comandi piantone sterzo) per modificare il volume della chiamata.



#### NAVI 50 - Regolazione del volume

Durante la chiamata, premere il tasto **+** o **-** sull'unità Infotainment per cambiare il volume della chiamata.

In alternativa (con i comandi sul piantone dello sterzo), premere il pulsante  o .

### NAVI 80 - Regolazione del volume

Durante la chiamata, ruotare la manopola girevole  sull'unità Infotainment per cambiare il volume della chiamata.

In alternativa (con i comandi sul pannello dello sterzo), premere il pulsante  o .



### Composizione di un numero di telefono

Sono disponibili varie possibilità per comporre i numeri telefonici, compresa la chiamata a un contatto della rubrica o da un registro chiamate. È possibile comporre i numeri anche manualmente.

### Immissione manuale di un numero

#### R15 BT USB, R16 BT USB, CD16 BT USB, CD18 BT USB - Inserimento manuale di un numero



Con il menu **Telefono** visualizzato, selezionare **Componi** dall'elenco.

Immettere il numero desiderato usando il tastierino numerico ( 123) e selezionare  per avviare la composizione.

Per ricomporre l'ultimo numero, tenere premuto il pulsante **TEL**.

#### CD35 BT USB - Inserimento manuale di un numero

Con il menu **Telefono** visualizzato, selezionare **Componi numero** dall'elenco.



Inserire il numero desiderato usando il tastierino numerico ( 123), poi selezionare l'icona  sul display. Premere il pulsante centrale per avviare la composizione.

#### NAVI 50 - Inserimento manuale di un numero

Con il menu **Telefono** visualizzato, premere  nell'angolo in alto a sinistra e selezionare **Componi** dall'elenco.

Immettere il numero desiderato usando il tastierino numerico e selezionare  per avviare la composizione.

Vedere (NAVI 50) "Funzionamento delle tastiere nel display" nella sezione "Informazioni generali"  123.

Gli inserimenti possono essere corretti durante l'immissione con il carattere del tastierino . Premere e mantenere premuto  per eliminare tutti i numeri contemporaneamente.

#### NAVI 80 - Inserimento manuale di un numero

Dalla Home page, premere **MENU** poi **Telefono**, seguito da **Componi un numero** sullo schermo del display

Immettere il numero desiderato usando il tastierino numerico e premere **Chiama** per avviare la composizione.

Gli inserimenti possono essere corretti durante l'immissione con il carattere del tastierino .

## Rubrica telefonica

La rubrica telefonica contiene elenchi di contatti disponibili solo per l'utente corrente del veicolo. Per motivi di riservatezza, ogni elenco di contatti scaricato può essere visualizzato solo quando il telefono corrispondente è collegato.

### R15 BT USB, R16 BT USB, CD16 BT USB, CD18 BT USB - Rubrica

Dopo aver abbinato il telefono cellulare al sistema Infotainment, la lista contatti nel cellulare viene scaricata nel sistema vivavoce.

Per comporre un numero della rubrica, con il menu **Telefono** visualizzato, selezionare **Rubrica** e selezionare il contatto desiderato dall'elenco alfabetico. Premere la manopola **OK** per avviare il processo di composizione.

### CD35 BT USB - Rubrica

Dopo aver stabilito la connessione, l'elenco dei contatti del telefono cellulare viene scaricato nel sistema vivavoce. Ogni volta che il telefono è

collegato, la rubrica del telefono del sistema viene aggiornata automaticamente.

La rubrica del telefono può anche essere aggiornata manualmente mentre il telefono è collegato selezionato il menu **Impostazioni telefono** seguito da **Aggiorna**. Selezionare l'opzione **Aggiorna** e confermare ruotando e premendo la manopola centrale.

È possibile scaricare un massimo di 500 contatti e quattro numeri per contatto. Se si supera la capacità della memoria, comparirà un messaggio che suggerisce di eliminare i contatti in eccesso. I contatti eliminati rimarranno nel telefono cellulare, ma saranno cancellati dalla memoria del sistema.

### Digitare un numero della rubrica

Per comporre un numero dalla rubrica, con il menu **Telefono** visualizzato, selezionare **Impostazioni telefono** per visualizzare l'elenco contatti.

Selezionare la prima lettera del nome desiderato ruotando la manopola centrale. Premere la manopola per visualizzare i contatti elencati per quella lettera, se presenti.

Ruotare la manopola per selezionare il contatto desiderato e premere la manopola per visualizzare i dettagli corrispondenti. Selezionare il numero del contatto in questione e premere la manopola per avviare il processo di composizione.

### Aggiungere contatti alla rubrica telefonica

I contatti possono essere aggiunti alla rubrica selezionando le seguenti opzioni di menu:

- **Impostazioni telefono**
- **Aggiungi contatto**

Utilizzare la tastiera alfabetica e numerica (↵ 123) per digitare un nome e un massimo di 4 numeri per il nuovo contatto.

Nomi e numeri inesatti immessi mediante i tastierini possono anche essere cancellati durante la creazione del contatto.



**NAVI 50 - Rubrica**

Dopo aver abbinato il telefono cellulare al sistema Infotainment, la lista contatti nel cellulare viene scaricata nel sistema vivavoce.

Con il menu **Telefono** visualizzato, premere ▼ nell'angolo in alto a sinistra e selezionare **Rubrica** dall'elenco.

Per comporre un numero dalla rubrica, selezionare il contatto desiderato dall'elenco.

In alternativa, premere **Cerca per nome** nel display, poi inserire il nome del contatto desiderato utilizzando la tastiera.

Vedere (NAVI 50) "Funzionamento delle tastiere nel display" nella sezione "Informazioni generali" ⇨ 123.

**NAVI 80 - Rubrica**

Dopo aver abbinato il telefono cellulare al sistema Infotainment, la lista contatti nel cellulare viene scaricata nel sistema vivavoce.

**Avviso**

La condivisione dei dati deve essere autorizzata sul telefono dell'utente. Consultare le istruzioni d'uso del vostro cellulare o il proprio provider di rete.

Anche la funzione "Download automatico dei dati del telefono" deve essere attivata nel menu delle impostazioni del telefono Infotainment. Vedere (NAVI 80) "Impostazioni telefono" sotto.

Dalla Home page, premere **MENU** poi **Telefono**, seguito da **Rubrica** sullo schermo del display

Per comporre un numero dalla rubrica, selezionare il contatto desiderato dall'elenco. Se un contatto ha più di un numero salvato, selezionare il numero appropriato quando richiesto.

Dopo l'abbinamento iniziale del telefono con il sistema Infotainment, è possibile aggiornare il sistema con gli ultimi contatti sul telefono cellulare. Premere + per aprire un menu di scelta rapida e selezionare **Aggiorna**

**dati del telefono.** Se necessario, selezionare **Aiuto** dal menu di scelta rapida per l'assistenza.

Per aggiungere un contatto all'elenco dei preferiti, premere + e selezionare **Aggiungi un contatto alla pagina dei preferiti.**

**Avviso**

È possibile accedere ai preferiti in qualunque momento premendo ★ sulla Home page.

Per altre informazioni, vedere (NAVI 80) "Preferiti" nella sezione "Introduzione" ⇨ 24.

**Registri chiamate****R15 BT USB, R16 BT USB, CD16 BT USB, CD18 BT USB - Liste chiamate**

Per comporre un numero dalle liste della cronologia chiamate (ad es. numeri composti, chiamate ricevute, chiamate perse), selezionare l'opzione in questione, ad es. **Recent calls** (chiamate recenti) dal menu **Call list** (lista chiamate). Selezionare il

contatto desiderato e premere la manopola **OK** per avviare il processo di composizione.

### CD35 BT USB - Liste chiamate



Per comporre un numero dalle liste della cronologia chiamate (ad es. numeri composti, chiamate ricevute, chiamate perse), selezionare l'opzione in questione, ad es. **Dialled calls** (chiamate effettuate) dal menu **History** (cronologia). Selezionare il contatto desiderato e premere la manopola centrale per avviare il processo di composizione.

### NAVI 50 - Liste chiamate

Dopo aver connesso il telefono cellulare al sistema Infotainment, gli elenchi dei numeri composti, delle chiamate ricevute e delle chiamate perse nel telefono cellulare sono trasferiti automaticamente al sistema del telefono viva voce.

Con il menu **Telefono** visualizzato, premere ▼ nell'angolo in alto a sinistra e selezionare **Liste chiamate** dall'elenco.

Per comporre un numero dalle liste della cronologia chiamate, selezionare tra le opzioni seguenti sul display:

- **Tutto**: Visualizza l'elenco di tutte le chiamate negli elenchi sotto.
- : Numeri composti.
- : Chiamate ricevute.
- : Chiamate perse.

Le chiamate più recenti sono visualizzate in alto. Selezionare il contatto desiderato dall'elenco scelto per avviare il processo di composizione.

### NAVI 80 - Registri chiamate

Dopo aver connesso il telefono cellulare al sistema Infotainment, gli elenchi dei numeri composti, delle chiamate ricevute e delle chiamate perse nel telefono cellulare sono trasferiti automaticamente al sistema del telefono viva voce.



### Avviso

La condivisione dei dati deve essere autorizzata sul telefono dell'utente. Consultare le istruzioni d'uso del vostro cellulare o il proprio provider di rete.

Anche la funzione "Download automatico dei dati del telefono" deve essere attivata nel menu delle impostazioni del telefono Infotainment. Vedere (NAVI 80) "Impostazioni telefono" sotto.

Dalla Home page, premere **MENU** poi **Telefono**, seguito da **Registri chiamate** sullo schermo del display.

Per comporre un numero dalle liste della cronologia chiamate, selezionare tra le opzioni seguenti sul display:

- **Tutto**: Visualizza l'elenco di tutte le chiamate negli elenchi sotto.
- : Chiamate ricevute.
- : Chiamate perse.
- : Numeri composti.

Le chiamate più recenti sono visualizzate in alto. In alternativa, premere  $\frac{\text{X}}{\text{Y}}$  o  $\frac{\text{Z}}{\text{V}}$  per spostarsi in alto/in basso nel display.

Selezionare il contatto desiderato dall'elenco delle chiamate scelto per avviare il processo di composizione.

#### Avviso

Se necessario, premere  $\text{+}$  (per aprire un menu di scelta rapida) e selezionare **Aggiorna dati del telefono** per aggiornare le liste delle chiamate.

### Segreteria telefonica

#### R15 BT USB, R16 BT USB, CD16 BT USB, CD18 BT USB, CD35 BT USB - Segreteria telefonica

Per ascoltare i messaggi della segreteria del telefono cellulare mediante il sistema Infotainment mentre il telefono è collegato, selezionare il menu **Segreteria telefonica**.

#### NAVI 80 - Segreteria telefonica

Per ascoltare i messaggi della segreteria del telefono cellulare attraverso il sistema Infotainment mentre il tele-

fono è connesso, dalla Home page, premere **MENU** poi **Telefono** seguito da **Segreteria telefonica** sullo schermo del display.

Se la segreteria telefonica non è configurata si apre la schermata di configurazione. Inserire il numero sul tastierino numerico e confermare.

### Ricevere chiamate

#### R15 BT USB, R16 BT USB, CD16 BT USB, CD18 BT USB - Ricevere chiamate

Per accettare la chiamata, a seconda della configurazione del veicolo:

- Premere brevemente il pulsante  $\curvearrowright$  (sui comandi del piantone dello sterzo)
- Selezionare l'icona  $\curvearrowright$  nel display (ruotando e premendo la manopola OK)

Per rifiutare la chiamata, a seconda della configurazione del veicolo:

- Tenere premuto il pulsante  $\times$  (sui comandi del piantone dello sterzo)
- Selezionare l'icona  $\curvearrowleft$  nel display (ruotando e premendo la manopola OK)

Quando si riceve una chiamata, è possibile che il numero del chiamante sia visualizzato sullo schermo del display del sistema Infotainment. Se il numero è memorizzato nella memoria di sistema, viene invece visualizzato il nome. Se non è possibile visualizzare il numero, compare il messaggio **Numero privato**.

#### CD35 BT USB - Ricevere chiamate

Per accettare la chiamata, premere brevemente il pulsante  $\curvearrowright$  (sui comandi del piantone dello sterzo).

Per rifiutare la chiamata:

- Tenere premuto il pulsante ✕ (sui comandi del piantone dello sterzo) oppure
- Selezionare **Rifiuta** nel display (ruotando e premendo la manopola centrale)

Quando si riceve una chiamata, è possibile che il numero del chiamante sia visualizzato sullo schermo del display del sistema Infotainment. Se il numero è memorizzato nella memoria di sistema, viene invece visualizzato il nome. Se non è possibile visualizzare il numero, compare il messaggio **Sconosciuto**.

La suoneria del sistema vivavoce dipende dal modello e dalla modalità del telefono (silenzioso, vibrazione, ecc.).

#### **Attesa automatica della chiamata**

Per ragioni di sicurezza, la funzione di attesa automatica della chiamata è preimpostata. Si raccomanda di lasciare attiva questa funzione.

Quando arriva una chiamata, un messaggio avverte il chiamante che la persona chiamata sta guidando. La chiamata parte automaticamente e la lunghezza della chiamata è illustrata sullo schermo del display del sistema Infotainment. Rispondere alla chiamata solo quando è sicuro.

Per disattivare la funzione di attesa automatica delle chiamate, consultare (CD35 BT USB) "Attivare/disattivare l'attesa automatica delle chiamate" nel capitolo "Impostazioni del telefono".

Con l'attesa automatica della chiamata disattivata, è possibile rifiutare una chiamata selezionando **Rifiuta** o tenendo premuto il pulsante ✕. Per mettere in attesa il chiamante, selezionare **Pausa**; il chiamante viene informato di essere in attesa mediante un messaggio automatico.

È possibile escludere temporaneamente la funzione di attesa automatica delle chiamate selezionando **Riprendi** o premendo il pulsante ↻ per ricevere la chiamata.

#### **NAVI 50 - Ricevere chiamate**

Per accettare la chiamata:

- Premere **Accetta** sullo schermo del display.
- Premere brevemente il pulsante ↻ (sui comandi del piantone dello sterzo)

Per rifiutare la chiamata:

- Premere **Rifiuta** sullo schermo del display.
- Tenere premuto il pulsante ✕ (sui comandi del piantone dello sterzo)

Quando si riceve una chiamata, è possibile che il numero del chiamante sia visualizzato sullo schermo del display del sistema Infotainment. Se il numero è memorizzato nella memoria di sistema, viene invece visualizzato il nome. Se non è possibile visualizzare il numero, compare il messaggio **Sconosciuto**.

## NAVI 80 - Ricevere chiamate

Per accettare la chiamata:

- Premere **Rispondi** sullo schermo del display.
- Premere brevemente il pulsante  (sui comandi del piantone dello sterzo)

Per rifiutare la chiamata:

- Premere **Rifiuta** sullo schermo del display.
- Tenere premuto il pulsante  (sui comandi del piantone dello sterzo)

Quando si riceve una chiamata, è possibile che il numero del chiamante sia visualizzato sullo schermo del display del sistema Infotainment. Se il numero è memorizzato nella memoria di sistema, viene invece visualizzato il nome. Se non è possibile visualizzare il numero, compare il messaggio **Nessun ID chiamante**.

## Funzioni durante una telefonata

### R15 BT USB, R16 BT USB, CD16 BT USB, CD18 BT USB - Funzioni durante una chiamata telefonica

Oltre al controllo del volume varie funzioni sono disponibili durante una chiamata, tra le quali:

- Passare la chiamata al telefono cellulare
- Accedere al tastierino
- Terminare la chiamata



Ruotare e premere la manopola **OK** per selezionare e confermare.

Passare la chiamata dal sistema vivavoce al telefono cellulare selezionando la voce cellulare nel display. Alcuni telefoni cellulari possono scollegarsi dal sistema telefono vivavoce durante il passaggio a questa modalità.

È possibile anche inserire un numero sul tastierino numerico ( 123) ad esempio per utilizzare un servizio vocale come la segreteria telefonica. Selezionare la voce del display **#123**

per accedere al tastierino numerico. Consultare "**Segreteria telefonica**" per ulteriori informazioni.

Per terminare la chiamata, a seconda della configurazione del veicolo:

- Premere brevemente il pulsante 
- Premere il pulsante **TEL**
- Selezionare l'icona  nel display

### CD35 BT USB - Funzioni durante una chiamata

Oltre al controllo del volume varie funzioni sono disponibili durante una chiamata, tra le quali:

- **Pausa / Riprendi**
- **Ricevitore**
- **Tastiera**
- **Riaggancia**

Per mettere in attesa il chiamante, selezionare **Pausa**; il chiamante viene informato di essere in attesa mediante un messaggio automatico. Selezionare **Resume** per riprendere una chiamata.

Commutare la chiamata dal sistema telefono vivavoce al telefono cellulare selezionando **Ricevitore**. Alcuni telefoni cellulari possono scollegarsi dal sistema telefono vivavoce durante il passaggio a questa modalità.



È possibile anche inserire un numero sul tastierino numerico (⇨ 123) ad esempio per utilizzare un servizio vocale come la segreteria telefonica. Selezionare la voce di menu **Tastiera** per accedere al tastierino numerico. Consultare "**Segreteria telefonica**" per ulteriori informazioni.



Per terminare la chiamata:

- Premere il pulsante ✕ o
- Selezionare **Riaggancia**, poi premere la manopola centrale

### NAVI 50 - Funzioni durante una telefonata

Oltre al controllo del volume varie funzioni sono disponibili durante una chiamata, tra le quali:

- : Terminare la chiamata.
- : Spegnerne il microfono del veicolo.

- : Accendere il microfono del veicolo.
- : Trasferire la conversazione al telefono cellulare
- : Trasferire la conversazione al microfono del veicolo e agli altoparlanti

### NAVI 80 - Funzioni durante una telefonata

Oltre al controllo del volume varie funzioni sono disponibili durante una chiamata, tra le quali:

- Mettere in attesa una chiamata: Premere **+** (per aprire un menu di scelta rapida) poi selezionare **In attesa**. Premere **Continua** per riprendere la chiamata.
- Trasferire la conversazione al telefono cellulare: Premere **+** (per aprire un menu di scelta rapida) poi selezionare **Ricevitore**.

In alcuni casi il telefono può essere scollegato dal sistema Infotainment durante un trasferimento di chiamata.

- Terminare la chiamata: Premere **Termina la chiamata**.
- Tornare al menu precedente: Premere **←**.

### Impostazioni del telefono

#### CD35 BT USB - Impostazioni del telefono

Premere il tasto **SETUP / TEXT** e selezionare il menu **Impostazioni telefono**.

#### Attivare/disattivare l'attesa automatica delle chiamate

Per attivare o disattivare l'attesa automatica delle chiamate, accedere al menu **Attesa in linea**, quindi selezionare **Automatico** (impostazione di default) o **Manuale**.

Durante la modalità automatica, si udirà un suono indicante che una chiamata è in attesa.

#### Modificare la suoneria

La suoneria del veicolo o del telefono possono essere cambiate per le chiamate in entrata. Accedere al menu **Suoneria**, poi selezionare **Veicolo o Telefono**.

**Avviso**

A seconda del modello di telefono, la funzione di trasferimento della tonalità di chiamata potrebbe non essere disponibile.

**Ripristinare le impostazioni di default del telefono**

Per ripristinare le impostazioni del telefono ai valori predefiniti, selezionare **Impostazioni default** ruotando e premendo la manopola. Confermare la modifica con l'opzione sul display quando invitati a farlo.

**Versione del software display**

Per visualizzare la versione del software, selezionare **Visualizza versione software** ruotando e premendo la manopola.

**NAVI 50 - Impostazioni del telefono****Ripristinare le impostazioni di default del telefono**

Per accedere al menu Impostazioni in qualsiasi momento premere il tasto Home  seguito da **IMPOSTAZIONI** sullo schermo del display.

Selezionare **Sistema** seguito da **Impostazioni di fabbrica** poi **Telefono** per ripristinare le impostazioni del telefono ai loro valori predefiniti. Confermare premendo **OK**.

**Versione del software display**

Per accedere al menu Impostazioni in qualsiasi momento premere il tasto Home  seguito da **IMPOSTAZIONI** sullo schermo del display.

Selezionare **Sistema** seguito da **Versione del sistema** per visualizzare la versione del software.

**NAVI 80 - Impostazioni del telefono**

Dalla Home page, premere **MENU** poi **Telefono**, seguito da **Impostazioni** sullo schermo del display.

Selezionare tra le opzioni seguenti sul display:

- **Gestione dei dispositivi:**

Vedere (NAVI 80) "Abbinamento di un telefono cellulare" nella sezione "Connessione Bluetooth"  128.

- **Livelli sonori:**

Per impostare il volume e la suoneria della chiamata del sistema viva voce del telefono.

- **Segreteria telefonica:**

Vedere (NAVI 80) "Segreteria telefonica" sopra.

- **Attivazione/disattivazione Bluetooth:**

Vedere (NAVI 80) "Attivazione del Bluetooth" nella sezione "Connessione Bluetooth"  128.

- **Download automatico dei dati del telefono:**

Premere questa opzione per selezionare anche la casella .

Quando si abbinava e/o si collega il telefono cellulare al sistema Infotainment, l'elenco dei contatti e l'elenco delle chiamate nel telefono cellulare può essere scaricato nel sistema viva voce del telefono.

Anche la condivisione dei dati deve essere autorizzata sul vostro telefono. Consultate il manuale d'uso del vostro telefono cellulare o il vostro provider di rete.

## Telefoni cellulari e apparecchiature radio CB

### Istruzioni di installazione e linee guida operative

Quando si installa e si utilizza un telefono cellulare, è necessario rispettare le istruzioni di installazione specifiche del veicolo e le linee guida operative del costruttore del telefono cellulare e dell'impianto vivavoce. In caso contrario, l'omologazione del veicolo potrebbe essere invalidata (Direttiva UE 95/54/CE).

Suggerimenti per un funzionamento senza problemi:

- Antenna esterna installata professionalmente per ottenere la massima portata possibile,
- Potenza di trasmissione massima 10 Watt,
- Montaggio del telefono in un punto adatto; considerare la Nota nel Capitolo del Manuale d'uso **Sistema airbag**.

Richiedere assistenza per identificare le posizioni di montaggio predeterminate per l'antenna esterna o i supporti di altri dispositivi; informarsi inoltre sulle modalità di utilizzo di dispositivi con una potenza di trasmissione superiore a 10 Watt.

L'uso di un dispositivo vivavoce senza antenna esterna e che utilizza gli standard di telefonia mobile GSM 900/1800/1900 e UMTS è consentito solo se la potenza di trasmissione massima del telefono cellulare non supera i 2 Watt per il GSM 900, o 1 Watt per gli altri tipi.

Per motivi di sicurezza, non utilizzare il telefono durante la guida. Anche l'uso di un sistema vivavoce può rappresentare una distrazione durante la guida.

#### Avvertenza

Le apparecchiature radio e i telefoni cellulari non conformi con gli standard di telefonia mobile sopra

elencati si devono utilizzare solamente con un'antenna posta al di fuori del veicolo.

#### Attenzione

Quando utilizzati all'interno del veicolo senza un'antenna esterna, i telefoni mobili e gli impianti radio possono provocare guasti nell'elettronica del veicolo, a meno che non vengano rispettate le normative sopra descritte.





## Indice analitico

<b>A</b>		Autorizzazione dispositivo	
Abbinamento di un telefono		esterno.....	128
cellulare.....	128	Autoveloce.....	79
Abbinare un dispositivo audio.....	65	Avanzamento veloce.....	56
Adattamento volume km/h.....	37	Avvertenze di sicurezza.....	79
AF (Frequenza alternativa).....	50	Avvisi di navigazione.....	79
AGC azionato.....	34	<b>B</b>	
Aggiornamento dell'elenco delle		Balance.....	34
stazioni.....	49	Bass.....	34
Aggiornamento elenco FM.....	49	Bluetooth.....	123
Aggiungere contatti alla rubrica		Bussola.....	79
telefonica.....	133	<b>C</b>	
Aggiungere una destinazione		Calcola percorso alternativo.....	107
preferita.....	98	Cambia indirizzo di casa.....	79
Aiuto!.....	107	Cambio del codice per la	
Applicazioni.....	24	connessione Bluetooth.....	128
AST (Elenco di memorizzazione		Casella di posta.....	133
automatica).....	49	Categorie PDI.....	98
Atmosfera musicale.....	34	CD audio.....	55
Attesa automatica della chiamata	133	CD MP3.....	55
Attivazione/disattivazione.....	24	CD WMA.....	55
Attivazione della funzione		Chiamata di emergenza.....	133
Bluetooth.....	128	Chiamata in attesa.....	133
Attivazione del navigatore.....	79	Chiave USB.....	62
Attivazione del riconoscimento		Codice di sicurezza.....	24
vocale.....	121	Collegamento telefonico.....	126
Ausilio al parcheggio.....	24	Collegare un dispositivo audio.....	65
Automatic Gain Control (AGC).....	34	Comandi al volante.....	7

Comandi Infotainment.....	24	Disabbinamento di un telefono cellulare.....	128	File MP3.....	61
Comandi radio.....	43	Disabilità avvisi per telecamere..	107	File WAV.....	55
Comandi sul cruscotto.....	7	Disattivazione della funzione Bluetooth.....	128	File WMA.....	61
Comandi telefono.....	123	Disattivazione della guida.....	107	Foto.....	73
Comandi vocali.....	121	Display.....	24	Funzionamento.....	65, 133
Comando navigazione.....	121	Display CD.....	56	Funzionamento del display... 24,	123
Comando vocale.....	121	Dispositivo USB.....	61	Funzione di antifurto .....	24
Composizione di un numero di telefono.....	133	Dove mi trovo?.....	107, 133	Funzioni durante una telefonata.	133
Computer di bordo.....	24	<b>E</b>		Funzioni radio.....	49, 50
Configurazione del navigatore.....	79	Eco coaching.....	24	<b>G</b>	
Connessione.....	126	Elenchi di memorizzazione automatica.....	49	GPS (Sistema di posizionamento globale).....	75
Connessione Bluetooth.....	65, 128	Elenco dei dispositivi Bluetooth..	128	Guida .....	107
Connessione del telefono automatica.....	126	Elenco delle stazioni FM.....	49	Guida Eco2.....	24
Connessione del telefono manuale.....	126	Eliminare una destinazione preferita.....	98	<b>H</b>	
Controllo del volume.....	133	Eliminazione del dispositivo dall'elenco dei dispositivi Bluetooth.....	128	HD Traffic.....	79
Coordinate.....	79, 98	Esplora mappa.....	107	<b>I</b>	
<b>D</b>		Evita i blocchi stradali.....	107	Immagini.....	73
DAB.....	53	Evita parte del percorso.....	107	Immagini corsia.....	79
Definizione del telefono principale.....	126	<b>F</b>		Immissione manuale di un numero.....	133
Destinazione.....	79	Fader.....	34	Impostazioni.....	24
Destinazioni intermedie.....	98, 107	File AAC.....	55	Impostazioni audio.....	34, 56
Destinazioni preferite.....	98	File ACC.....	61	Impostazioni del percorso.....	79
Destinazioni recenti.....	98			Impostazioni del sistema.....	37
Diffusore profumi.....	24			Impostazioni del telefono.....	133
Digital audio broadcasting.....	53			Impostazioni del tono.....	34

Impostazioni di volume.....	37	Lettori audio.....	24	Musica Bluetooth.....	65
Impostazioni immagine.....	24	Lettori CD portatili.....	59	My TomTom LIVE.....	79
Impostazioni multimediali.....	37	Lettori MP3.....	61	<b>N</b>	
Impostazioni videocamera		Lingua.....	24	Notizie.....	50
posteriore.....	24	Livello sonoro.....	34	Notizie sul traffico (TA).....	50
Indirizzo di casa.....	79, 98	<b>M</b>		Numeri di telefono di emergenza	107
Informazioni display.....	56	Mappe.....	75	<b>O</b>	
Informazioni di testo (testo CD o		Memoria USB.....	75, 79	Ora.....	24
tag ID3).....	56	Memorizzazione automatica		Orologio.....	24, 37, 79
Informazioni di testo (testo radio).	50	delle stazioni.....	49	Ottimizzazione del suono.....	34
Informazioni generali.....		Memorizzazione delle stazioni.....	49	<b>P</b>	
.....	4, 55, 59, 61, 65, 75, 120, 123	Memorizzazione manuale delle		Panoramica dei comandi.....	7
Informazioni sul paese.....	107, 133	stazioni.....	49	Panoramica dei simboli .....	119
Informazioni sul percorso.....	107	Menu rapido.....	79	Panoramica del percorso.....	107
Informazioni sul traffico.....	107	Menu telefono.....	133	Pausa.....	56
Informazioni veicolo.....	24	Meteo.....	79	Percorso.....	79
Ingresso AUX.....	59	Metodo di pianificazione del		POI.....	98
Inserimento della destinazione .....	98	percorso.....	79	Porta USB.....	61, 62
Inserire un indirizzo.....	98	Miniature.....	73	Posizioni salvate.....	98
Ionizzatore.....	24	Minimizza i ritardi del traffico.....	107	Posteriore spento.....	34
iPod.....	61, 62	MIX.....	56	Potenziamento suono volume	
Istruzioni per il funzionamento		Modalità di funzionamento.....	24	basso.....	34
del telefono.....	144	Modifica itinerario.....	107	Preferenze del sistema di	
Istruzioni per il montaggio del		Modificare la lingua del sistema		navigazione.....	79
telefono.....	144	.....	24, 37	Preferenze di pianificazione.....	79
<b>L</b>		Mostra il traffico sul percorso.....	107	Preferenze vocali.....	79
Latitudine, Longitudine.....	98	Mostra riepilogo percorso.....	107	Preferiti.....	24
Letto CD.....	55, 56	Multimedia.....	73		
Letto MP3.....	62				

Media.....	24	Ricerca del nome di una stazione radio.....	45	Schermata della mappa.....	79
Navigazione.....	24	Ricerca dispositivo Bluetooth.....	128	Schermata del menu.....	79
Servizi.....	24	Ricerca locale.....	98	Scollegamento di un telefono.....	126
Telefono.....	24	Ricerca manuale di una stazione radio.....	45	Scollegare un dispositivo audio.....	65
Preparare il percorso in anticipo...	98	Ricerca stazioni.....	45	Segreteria telefonica.....	133
Presentazione.....	79	Ricevere chiamate.....	133	Selezionare una destinazione.....	98
PTY (Tipo di programma).....	50	Ricezione radio.....	43	Selezione della banda di frequenza.....	43
Punti di interesse (PDI).....	98	Richiamare una stazione.....	49	Selezione della lunghezza d'onda	43
<b>Q</b>		Richiamare una stazione memorizzata.....	45	Selezione di un album.....	56
Qualità aria esterna.....	24	Riconoscimento vocale.....	120, 121	Selezione di un brano.....	56
<b>R</b>		Rimozione di un CD.....	56	Servizi.....	24
Radio.....	43	Ripristinare le impostazioni di default.....	24	Servizi di navigazione.....	24
DAB.....	53	Ripristinare le impostazioni di fabbrica.....	37	Servizi live.....	79
Digital Audio Broadcasting.....	53	Riprodurre musica via Bluetooth. .	65	Servizio di info traffico.....	75
Radio data system (RDS) .....	50	Riproduzione casuale.....	56	Servizio I News.....	50
Rapporto telecamera di sicurezza.....	107	Riproduzione CD.....	56	Servizio I-Traffic.....	50
RDS.....	50	Riproduzione dei file audio memorizzati.....	62	Sicurezza traffico.....	4, 123
Regione.....	50	Riproduzione film.....	73	Silenziamento.....	24, 56
Registri chiamate.....	133	Rubrica telefonica.....	133	Sistema di navigazione	
Regolazione dell'ora.....	24	<b>S</b>		Creare un account TomTom HOME™ .....	75
Regolazione del volume.....	24	Salva.....	24	Creazione di un account.....	75
Regolazione del volume in funzione della velocità.....	37	Salvare una destinazione preferita	98	GPS (Sistema di posizionamento globale).....	75
Riavvolgimento veloce.....	56	Scheda SD.....	75, 79	Installare il software.....	75
Ricerca automatica stazione radio	45			Installazione del software.....	75
Ricerca del nome della stazione radio.....	45			Mappe.....	75
				Memoria USB.....	75

Registrazione del Sistema di navigazione.....	75
Scheda SD.....	75
Servizio di info traffico.....	75
TomTom HOME™.....	75
<b>Sistema Infotainment</b>	
Attivazione/disattivazione.....	24
Sistema vivavoce.....	133
Sostituzione delle batterie.....	79
Spegnimento automatico.....	24
Spinotto.....	59
Stazioni memorizzate.....	45
<b>T</b>	
Tag ID3.....	56
Tastierini del display.....	79, 123
Telecamere di sicurezza	
TomTom.....	107
Telecomando.....	79
Telefoni cellulari e apparecchiature radio CB .....	144
Telefono.....	123
Testo CD.....	56
Testo radio.....	50
TomTom HOME™.....	75
Treble.....	34
Trova sulla mappa.....	107

**U**

Uso.....	24, 43, 59, 79
Uso del lettore CD.....	56
Uso dello schermo del display.....	24
Uso del sistema Infotainment.....	24
Utilizzo.....	56
Utilizzo del manuale di uso e manutenzione.....	4
Utilizzo del telefono.....	121
Utilizzo ingresso AUX.....	59

**V**

Video.....	73
Visita guidata.....	79
Vista autostrada.....	79
Vista incrocio.....	79
Visualizza percorso.....	107
Visualizzatore di immagini.....	79
Visualizzazione immagini.....	73
Visualizzazione sul display.....	79
Volume.....	121
Adattamento volume km/h.....	37
Automatic Gain Control (AGC) ..	34
Distribuzione del volume.....	34
Posteriore spento.....	34
Potenziamento suono volume basso.....	34

## Regolazione del volume in

funzione della velocità.....	24, 37
Volume delle notizie sul traffico	37
Volume delle notizie sul traffico....	37
Volume del navigatore.....	79

**Z**

Zoom automatico.....	79
----------------------	----

[www.opel.com](http://www.opel.com)

Copyright by ADAM OPEL AG, Rüsselsheim, Germany.

Le informazioni contenute nella presente pubblicazione sono valide a partire dalla data indicata di seguito. Adam Opel AG si riserva il diritto di apportare modifiche a specifiche tecniche, funzionalità e design dei veicoli relativamente alle informazioni contenute nella presente pubblicazione nonché alla pubblicazione stessa.

Edizione: ottobre 2014, ADAM OPEL AG, Rüsselsheim.

Stampato su carta sbiancata senza cloro.

**KTA-2701/6-it**

**10/2014**

