

# CROSSLAND X

Manuale di uso e manutenzione





---

# Contenuto

Introduzione .....	2
In breve .....	6
Chiavi, portiere e finestrini .....	21
Sedili, sistemi di sicurezza .....	43
Oggetti e bagagli .....	65
Strumenti e comandi .....	75
Illuminazione .....	112
Climatizzatore .....	121
Guida e funzionamento .....	133
Cura del veicolo .....	186
Manutenzione .....	228
Dati tecnici .....	232
Informazioni per il cliente .....	245
Indice analitico .....	254

## Introduzione

Carburante

Codice

Olio motore

Qualità

Viscosità

Pressione dei pneumatici

Misura pneumatici

Ant.

Post.

Pneumatici estivi

Pneumatici invernali

Masse

Massa complessiva a pieno carico

- Massa a vuoto, modello base

= Carico utile

## Dati tecnici del veicolo

Scriva i dati della sua auto nella pagina precedente, in modo da averli sempre a portata di mano. Le informazioni sono indicate nella sezione "Manutenzione" e in quella "Dati tecnici" oltre che nella targhetta di identificazione.

## Introduzione

Questa vettura rappresenta un'ingegnosa sintesi di tecnologia avanzata, sicurezza, tutela dell'ambiente ed economicità di esercizio.

Il presente manuale di uso e manutenzione fornisce tutte le informazioni necessarie per un utilizzo sicuro ed efficiente della vettura.

Informare i passeggeri riguardo le possibilità di incidente e lesioni derivanti da un uso non corretto della vettura.

È sempre necessario rispettare le leggi del Paese in cui ci si trova. Che potrebbero avere contenuti diversi da quanto affermato in questo manuale di uso e manutenzione.

La mancata considerazione della descrizione fornita nel presente manuale può avere effetto sulla garanzia.

Quando il presente manuale di uso e manutenzione indica di rivolgersi ad un'officina, consigliamo di contattare un Riparatore Autorizzato Opel. Per i veicoli a gas, raccomandiamo di rivolgersi ad un Riparatore Opel autorizzato ad effettuare la manutenzione sui veicoli a gas.

Tutti i Riparatori Autorizzati Opel offrono un servizio eccellente a prezzi ragionevoli. Dispongono di meccanici esperti, formati da Opel, che lavorano in base alle istruzioni specifiche Opel.

Conservare sempre la documentazione fornita insieme al veicolo a portata di mano all'interno del veicolo stesso.

## Uso del presente manuale

- Questo manuale descrive tutte le opzioni e le caratteristiche disponibili per questo modello. **Alcune descrizioni, comprese quelle del display e delle funzioni dei menu, potrebbero non corrispondere a**

**quelle del vostro veicolo a causa della differenza di versioni, specifiche nazionali, equipaggiamenti speciali o accessori particolari.**

- La sezione "In breve" fornisce una prima panoramica generale.
- Il sommario dei contenuti all'inizio del presente manuale e in ogni sezione facilita la ricerca degli argomenti di interesse.
- L'indice analitico consente di trovare gli argomenti richiesti.
- Questo Manuale di uso e manutenzione illustra i veicoli con guida a sinistra. Il funzionamento descritto è simile per i veicoli con guida a destra.
- Il manuale di uso e manutenzione utilizza il codice identificativo del motore. La denominazione commerciale e il codice di progettazione corrispondenti vengono riportati nella sezione "Dati tecnici".

- Le indicazioni direzionali, come ad esempio destra, sinistra, anteriore o posteriore, si riferiscono sempre al senso di marcia.
- I display potrebbero non visualizzare la vostra lingua specifica.
- I messaggi visualizzati sul display e i testi delle etichette interne sono scritti in **neretto**.

## Pericoli e avvertimenti

### Pericolo

Il testo evidenziato con  **Pericolo** indica il rischio di possibili lesioni mortali. La mancata osservanza delle istruzioni fornite può causare un rischio mortale.

### Avvertenza

Il testo evidenziato con  **Avvertenza** indica il rischio di possibili incidenti o lesioni. La mancata osservanza delle istruzioni fornite può causare lesioni.

### Attenzione

Il testo evidenziato con **Attenzione** indica la possibilità per il veicolo di subire danni. La mancata osservanza delle istruzioni fornite può causare danni al veicolo.

## Simboli

I riferimenti alle pagine sono indicati dal simbolo ↗. Il simbolo ↗ significa "vedi pag."

Ordine cronologico per selezionare le voci del menu nella personalizzazione del veicolo come indicato da ➤.

I riferimenti di pagina e le voci dell'indice si riferiscono ai paragrafi rientrati forniti nella sezione Indice.

Buon viaggio.

**Adam Opel AG**





## In breve

### Informazioni iniziali sulla guida

#### Sbloccaggio del veicolo



Premere  per sbloccare le portiere e il vano di carico. Aprire le portiere tirando la rispettiva maniglia.

Premere  per sbloccare unicamente il portellone posteriore.

#### Portellone posteriore

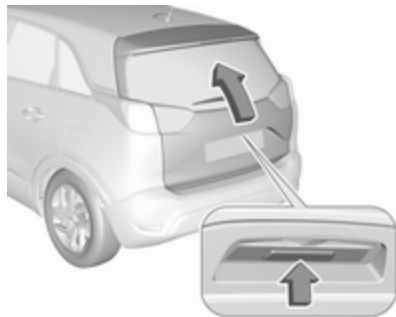

Dopo aver sbloccato il portellone, premere l'interruttore a sfioramento che si trova sopra alla targa e aprirlo.

Telecomando ⇨ 22.

Chiusura centralizzata ⇨ 24.

Sistema chiave elettronica ⇨ 23.

Vano di carico ⇨ 31.



## Regolazione dei sedili

### Regolazione longitudinale



Tirare la maniglia, spostare il sedile, rilasciare la maniglia. Tentare di muovere il sedile avanti e indietro per accertarsi che sia bloccato in posizione.

Posizione dei sedili ⇨ 44.

Regolazione dei sedili ⇨ 45.

### Inclinazione degli schienali



Ruotare la manopola. Non appoggiarsi allo schienale durante la regolazione.

Posizione dei sedili ⇨ 44.

Regolazione dei sedili ⇨ 45.

### Altezza del sedile

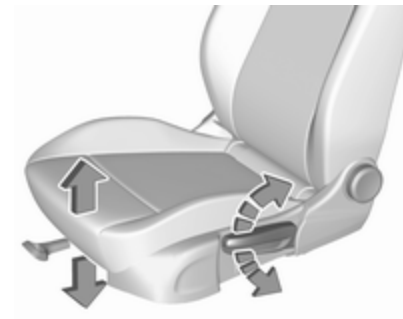

Azionamento della leva

verso l'alto : sollevamento del sedile

verso il basso : Abbassamento del sedile

Posizione dei sedili ⇨ 44.

Regolazione dei sedili ⇨ 45.

### Inclinazione dei sedili



Premere l'interruttore

parte superiore : Sollevamento  
dell'estremità  
anteriore

parte inferiore : Abbassamento  
dell'estremità  
anteriore

Posizione dei sedili ⇨ 44.

Regolazione dei sedili ⇨ 45.

### Regolazione dei poggiatesta



Premere il pulsante di sblocco, rego-  
lare l'altezza, bloccare in posizione.  
Poggiatesta ⇨ 43.

### Cintura di sicurezza



Estrarre la cintura di sicurezza e  
allacciare la fibbia. La cintura di sicu-  
rezza non deve essere attorcigliata e  
deve aderire bene al corpo. Lo schie-  
nale non deve essere eccessiva-  
mente inclinato all'indietro (inclina-  
zione massima consigliata 25° circa).

Per slacciare la cintura, premere il  
pulsante rosso sulla fibbia della  
cintura.

Posizione dei sedili ⇨ 44.

Cinture di sicurezza ⇨ 49.

Sistema airbag ⇨ 52.

## Regolazione degli specchietti

### Specchietto retrovisore interno



Per regolare lo specchietto, spostare il suo alloggiamento nella direzione desiderata.

Specchietto retrovisore interno di antiabbagliamento manuale ⇨ 37.

Specchietto retrovisore interno di antiabbagliamento automatico ⇨ 37.

### Specchietti retrovisori esterni



Per selezionare lo specchietto esterno che si desidera regolare, premere il pulsante dello specchietto verso destra o sinistra. Regolare il rispettivo specchietto con il comando a quattro posizioni.

Specchietti convessi ⇨ 35.

Regolazione elettrica ⇨ 35.

Ripiegamento specchietti ⇨ 36.

Specchietti riscaldati ⇨ 36.

### Regolazione del volante



Sbloccare la leva, regolare la posizione del volante, quindi riportare la leva in posizione iniziale e accertarsi che sia completamente bloccata. Effettuare la regolazione del volante solo a veicolo fermo e bloccasterzo disinserito.

Posizione dei sedili ⇨ 44.

Posizioni dell'accensione ⇨ 135.

## Panoramica del quadro strumenti

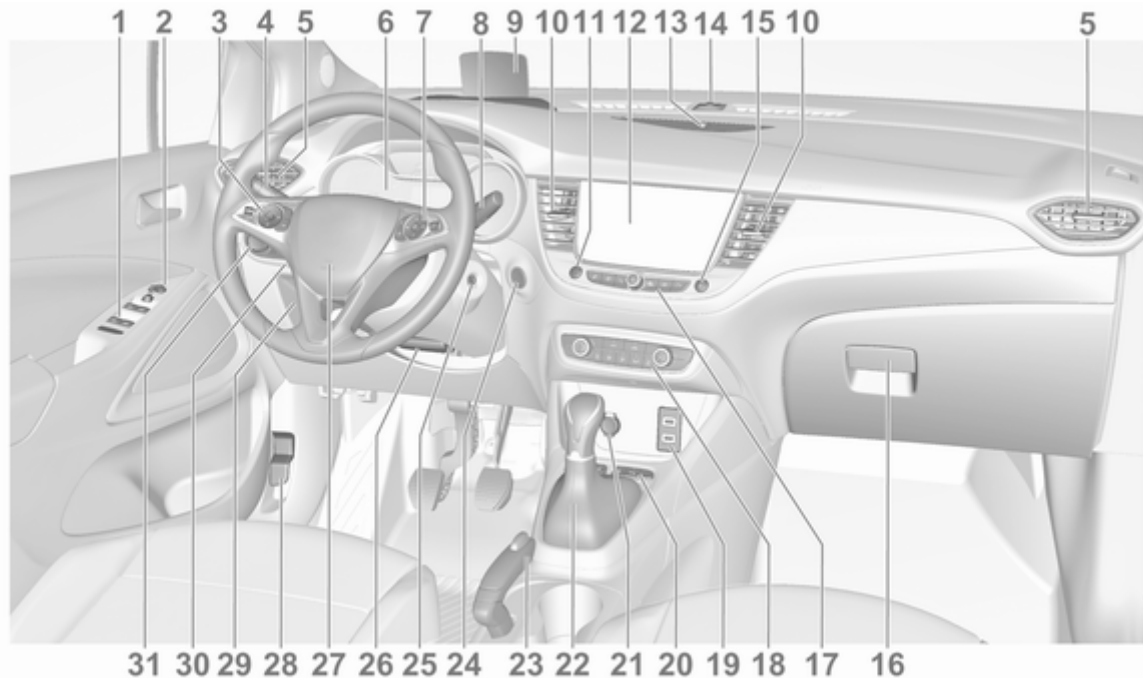

<p><b>1</b> Alzacristalli elettrici ..... 38</p> <p><b>2</b> Specchietti retrovisori esterni ..... 35</p> <p><b>3</b> Controllo automatico della velocità di crociera ..... 155</p> <p>Limitatore di velocità ..... 157</p> <p><b>4</b> Segnali di svolta e di cambio della corsia di marcia, avvisatore ottico, anabbaglianti/abbaglianti, assistenza all'uso degli abbaglianti ..... 113</p> <p>Luci in uscita ..... 119</p> <p>Luci di parcheggio ..... 117</p> <p>Pulsanti per Driver Information Center ..... 96</p> <p><b>5</b> Bocchette di ventilazione laterali ..... 130</p> <p><b>6</b> Strumenti ..... 87</p> <p>Driver Information Centre ..... 96</p> <p><b>7</b> Pulsanti per Driver Information Center ..... 96</p> <p><b>8</b> Tergiparabrezza e lava parabrezza, lava e tergilunotto ..... 77</p>	<p><b>9</b> Display Head-Up ..... 100</p> <p><b>10</b> Bocchette di ventilazione centrali ..... 130</p> <p><b>11</b> Segnalatori di emergenza .. 115</p> <p><b>12</b> Visualizzatore Info ..... 99</p> <p><b>13</b> Bocchetta di ventilazione centrale ..... 99</p> <p><b>14</b> Sensore luci</p> <p><b>15</b> Chiusura centralizzata ..... 24</p> <p><b>16</b> Cassetto portaoggetti ..... 65</p> <p>Scatola portafusibili ..... 205</p> <p><b>17</b> Comandi per il funzionamento del Visualizzatore Info ..... 99</p> <p><b>18</b> Sistema di climatizzazione .. 122</p> <p><b>19</b> Presa di ricarica USB ..... 80</p> <p><b>20</b> Sistema di ausilio al parcheggio/Ausilio al parcheggio avanzato ..... 160</p> <p>Avvisatore di cambio accidentale della corsia di marcia ..... 175</p>	<p>Pulsante Eco per sistema stop-start ..... 139</p> <p>Controllo elettronico della stabilità e controllo della trazione ..... 153</p> <p><b>21</b> Presa di corrente ..... 80</p> <p><b>22</b> Cambio manuale ..... 150</p> <p>Cambio automatico ..... 147</p> <p><b>23</b> Freno di stazionamento manuale ..... 152</p> <p><b>24</b> Tasto di azionamento ..... 135</p> <p><b>25</b> Interruttore di accensione ... 135</p> <p><b>26</b> Regolazione del volante ..... 76</p> <p><b>27</b> Avvisatore acustico ..... 77</p> <p><b>28</b> Leva di sblocco del cofano 188</p> <p><b>29</b> Oggetti e bagagli ..... 65</p> <p><b>30</b> Display Head-Up ..... 100</p> <p><b>31</b> Interruttore dei fari ..... 112</p> <p>Regolazione profondità luci 114</p> <p>Fendinebbia/Retronebbia .. 116</p> <p>Illuminazione del quadro strumenti ..... 118</p>
---	---	--

## Illuminazione esterna



**AUTO** : il controllo automatico dei fari commuta automaticamente da luci diurne a fari e viceversa

☞☞ : Luci di posizione

☞D : Fari

Controllo automatico dei fari ⇨ 113.

## Fendinebbia

Premere il pulsante nell'interruttore dei fari:

☞D : Fendinebbia

☞R : Retronebbia

## Avvisatore ottico, abbaglianti e anabbaglianti

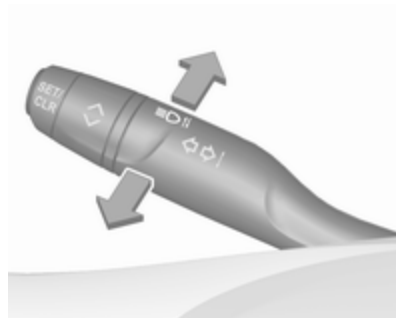

Avvisatore ottico : Tirare la leva

Abbaglianti : Spingere la leva

Anabbaglianti : Spingere o tirare la leva

Abbaglianti ⇨ 113.

Assistenza all'uso degli abbaglianti ⇨ 114.

Avvisatore ottico ⇨ 113.

Fari autoadattativi ⇨ 114.

## Indicatori di direzione



Leva verso l'alto : indicatore di direzione destro

Leva verso il basso : indicatore di direzione sinistro

Indicatori di direzione ⇨ 116.

Luci di parcheggio ⇨ 117.

## Segnalatori di emergenza



Azionato premendo .

Segnalatori di emergenza ⇨ 115.

## Avvisatore acustico



Premere .

## Sistemi tergicristalli

### Tergicristalli



- HI** : veloce
- LO** : lento
- INT** : funzionamento a intermitenza  
oppure
- AUTO** : funzionamento automatico con sensore pioggia
- OFF** : spento

Per un singolo passaggio, quando i tergicristalli non sono azionati, premere la leva verso il basso in posizione **1x**.

Tergicristalli ⇨ 77.

## Lavaggio del parabrezza



Tirare la leva.

Sistema di lavaggio del parabrezza.  
⇨ 77.

Liquido lavacrystalli ⇨ 191.

Sostituzione delle spazzole tergicristalli ⇨ 193.

## Tergilunotto



Ruotare la calotta esterna per azionare il tergilunotto:

**OFF** : spento

**INT** : funzionamento a intermittenza

**ON** : funzionamento continuo

## Lavalunotto



Spingere la leva.

Il liquido di lavaggio viene spruzzato sul lunotto posteriore e il tergicristalli effettua alcuni passaggi.

Tergilavalunotto ⇨ 79.



## Climatizzatore

### Lunotto termico

Sistema di riscaldamento e di ventilazione, sistema di climatizzazione



Per azionare il riscaldamento premere .

### Sistema di climatizzazione elettronico



Per azionare il riscaldamento premere .

Lunotto termico ⇨ 40.



### Specchietti retrovisori esterni riscaldati



Premendo  si attivano anche gli specchietti retrovisori esterni termici. Specchietti retrovisori esterni termici ⇨ 36.

### Sbrinatorio e disappannamento dei cristalli

Sistema di riscaldamento e di ventilazione, sistema di climatizzazione



- Premere : la distribuzione dell'aria viene indirizzata verso il parabrezza.
- Regolare la velocità della ventola  al livello massimo.
- Sistema di climatizzazione: se necessario, inserire l'aria condizionata **A/C**.
- Impostare il comando della temperatura al livello più caldo.

- Inserire il lunotto termico .
- Inserire il parabrezza riscaldato .
- Aprire opportunamente le bocchette laterali dell'aria e orientarle verso i finestrini delle portiere.

Sistema di riscaldamento e di ventilazione ⇨ 121.

Sistema di climatizzazione ⇨ 122.

Parabrezza riscaldato ⇨ 40.

### Sistema di climatizzazione elettronico



Premere .

La temperatura e la ripartizione dell'aria vengono impostate automaticamente e la ventola funziona ad alta velocità.

Se necessario, inserire l'aria condizionata premendo **A/C**.

Inserire il lunotto termico .

Inserire il parabrezza riscaldato .

Sistema di climatizzazione elettronico ⇨ 125.

## Cambio

### Cambio manuale

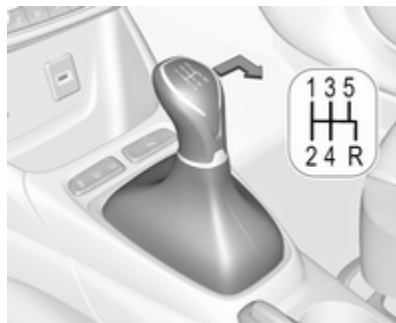

Per inserire la retromarcia con un cambio a 5 marce, premere il pedale della frizione e portare la leva del cambio a destra e indietro.



Per inserire la retromarcia con un cambio a 6 marce, premere il pedale della frizione, tirare l'anello situato sotto alla leva del cambio e portare quest'ultima a sinistra e in avanti.

Cambio manuale ⇨ 150.

### Cambio automatico

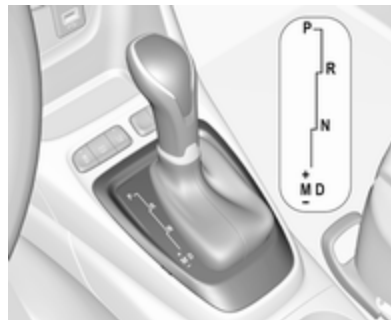

**P** : parcheggio

**R** : retromarcia

**N** : modalità folle

**D** : modalità automatica

**M** : modalità manuale

**+** : passaggio alla marcia superiore

**-** : passaggio alla marcia inferiore

Cambio automatico ⇨ 147.

### Avviamento

#### Prima di mettersi in marcia, controllare

- Pressione e condizioni degli pneumatici ⇨ 209, ⇨ 243.
- Livello dell'olio motore e livelli dei fluidi ⇨ 189.
- Corretto funzionamento di finestrini, specchietti, luci esterne e luci della targa e assenza di sporco, neve e ghiaccio dagli stessi.
- Corretto posizionamento di specchietti, sedili e cinture di sicurezza ⇨ 35, ⇨ 44, ⇨ 50.
- Corretto funzionamento dei freni a velocità ridotta, in particolare se i freni sono bagnati.

## Avviamento del motore

### Interruttore di accensione

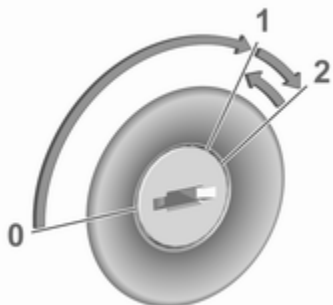

- Girare la chiave in posizione **2**.
- Muovere leggermente il volante per sbloccare il bloccasterzo.
- Cambio manuale: azionare il pedale della frizione e del freno.  
Cambio automatico: azionare il pedale freno e portare la leva del cambio in posizione **P** o **N**.
- Non azionare il pedale dell'acceleratore.
- Girare la chiave in posizione **2** e rilasciare una volta avviato il motore.

Il motore diesel si avvia dopo che la spia  del preriscaldamento si spegne.

Avviamento del motore ⇨ 137.

### Pulsante di avviamento



Cambio manuale: azionare il pedale della frizione e del freno.

Cambio automatico: azionare il pedale freno e portare la leva del cambio in posizione **P** o **N**.

Non azionare il pedale dell'acceleratore.

Premere e rilasciare il pulsante **Start/Stop**. Il motore diesel si avvia dopo che la spia  del preriscaldamento si spegne.

## Sistema Start-stop



Se il veicolo procede a bassa velocità o è fermo e alcune condizioni sono soddisfatte, si attiva Autostop.

Un Autostop viene indicato dalla spia (A).

**Cambio manuale:** per riavviare il motore, premere di nuovo il pedale della frizione. La spia (A) si spegne.

**Cambio automatico:** per riavviare il motore, lasciare il pedale del freno. La spia (A) si spegne.

Sistema Stop-start ⇨ 139.

## Parcheggio

### ⚠ Avvertenza

- Non parcheggiare il veicolo su una superficie facilmente infiammabile. L'elevata temperatura dell'impianto di scarico potrebbe incendiare la superficie.
- Azionare sempre il freno di stazionamento. Attivare il freno di stazionamento senza premere il pulsante di rilascio. Se il veicolo viene parcheggiato in salita o in discesa, tirare il freno di stazionamento quanto più possibile. Premere contemporaneamente il pedale del freno per ridurre lo sforzo necessario per tirare il freno di stazionamento.
- Spegnerne il motore.
- Se il veicolo si trova su una superficie piana o in leggera salita, inserire la prima o posizionare la leva del cambio in posizione **P** prima di rimuovere

la chiave di accensione o spegnere il quadro su veicoli con pulsante di accensione. Inoltre, in salita, girare le ruote anteriori nella direzione opposta rispetto al cordolo del marciapiede.

Se il veicolo si trova su una superficie piana o in leggera discesa, inserire la retromarcia o posizionare la leva del cambio in posizione **P** prima di rimuovere la chiave di accensione o spegnere il quadro su veicoli con pulsante di alimentazione. Inoltre, girare le ruote anteriori verso il cordolo del marciapiede.

- Chiudere i finestrini.
- Rimuovere la chiave di accensione dall'interruttore o spegnere il quadro su veicoli con pulsante di alimentazione. Ruotare il volante fino ad avvertire lo scatto di inserimento del bloccasterzo.
- Bloccare il veicolo con (B) sul telecomando.

Attivare il sistema di allarme anti-furto ⇨ 32.

- Le ventole di raffreddamento del motore potrebbero continuare a funzionare anche a motore spento ⇨ 188.

<b>Attenzione</b>
-------------------

Al fine di proteggere il turbocompressore, dopo aver viaggiato a un regime di giri del motore elevato o con elevati carichi sul motore, far girare brevemente il motore a carico ridotto o in folle per circa 30 secondi prima di spegnerlo.
--

Chiavi, serrature ⇨ 21, inattività del veicolo per un periodo di tempo prolungato ⇨ 187.

## Chiavi, portiere e finestrini

<b>Chiavi, serrature</b> .....	<b>21</b>
Chiavi .....	21
Telecomando .....	22
Sistema chiave elettronica .....	23
Chiusura centralizzata .....	24
Bloccaggio automatico .....	29
Sicure per bambini .....	29
<b>Portiere</b> .....	<b>31</b>
Vano di carico .....	31
<b>Sicurezza del veicolo</b> .....	<b>32</b>
Sistema di bloccaggio antifurto ..	32
Impianto di allarme antifurto .....	32
Dispositivo elettronico di bloccaggio motore .....	35
<b>Specchietti esterni</b> .....	<b>35</b>
Forma convessa .....	35
Regolazione elettrica .....	35
Specchietti pieghevoli .....	36
Specchietti riscaldati .....	36
<b>Specchietti interni</b> .....	<b>37</b>
Antiabbagliamento manuale .....	37
Antiabbagliamento automatico .....	37

<b>Finestrini</b> .....	<b>37</b>
Parabrezza .....	37
Alzacristalli elettrici .....	38
Lunotto termico .....	40
Parabrezza riscaldato .....	40
Alette parasole .....	41
<b>Tetto</b> .....	<b>41</b>
Tetto panoramico .....	41

## Chiavi, serrature

### Chiavi

#### Attenzione

Non attaccare oggetti pesanti o voluminosi alla chiave di accensione.

### Chiavi di ricambio

Il numero della chiave è specificato su un'etichetta staccabile.

Per ordinare una chiave di ricambio è necessario fornire il codice della chiave, in quanto è un componente del dispositivo elettronico di bloccaggio motore.

Serrature ⇨ 224.

Chiusura centralizzata ⇨ 24.

Avviamento del motore ⇨ 137.

Telecomando ⇨ 22.

Chiave elettronica ⇨ 23.

Il numero di codice dell'adattatore per i dadi di bloccaggio della ruota è specificato su una scheda. Deve essere indicato quando si ordina un adattatore sostitutivo.

Sostituzione della ruota ⇨ 216.

### Chiave con sezione ripiegabile



Premere il pulsante per estendere la sezione ripiegabile. Per ripiegare la chiave, premere prima il pulsante.

### Telecomando



Consente l'operatività delle funzioni seguenti mediante l'utilizzo dei tasti sul telecomando:

- chiusura centralizzata ⇨ 24
- sistema di bloccaggio antifurto ⇨ 32
- impianto di allarme antifurto ⇨ 32
- sbloccaggio del portellone posteriore ⇨ 24
- alzacristalli elettrici ⇨ 38
- specchietti pieghevoli

Il telecomando ha una porta massima di 100 metri, ma potrebbe essere anche molto inferiore a causa di influssi esterni. Il funzionamento viene confermato dai segnalatori di emergenza.

Maneggiare il telecomando con cura, proteggerlo dall'umidità e dalle temperature elevate e non azionarlo inutilmente.

### Sostituzione della batteria del telecomando

Sostituire la batteria non appena il raggio d'azione del telecomando inizia a ridursi.



Le batterie non devono essere smaltite con i rifiuti domestici. Ma presso gli appositi centri di raccolta e riciclaggio.





1. Sganciare il coperchio inserendo un cacciavite nella fessura.
2. Rimuovere la copertura.
3. Estrarre la pila.
4. Sostituire la pila. Usare CR 1620 o batteria equivalente. Prestare attenzione alla posizione d'installazione.
5. Riagganciare il coperchio.

### Guasto

Se il telecomando non agisce sulla chiusura centralizzata, la causa potrebbero essere una tra le seguenti:

- Guasto del radiotelecomando.
- Superamento del limite.
- La tensione della batteria è troppo bassa.
- Azionamento frequente e ripetuto del telecomando al di fuori del raggio d'azione, che richiede la risincronizzazione.
- Sovraccarico della chiusura centralizzata a causa di azionamenti frequenti, che provoca brevi interruzioni dell'alimentazione.
- Interferenza da onde radio di potenza superiore provenienti da altre fonti.

Sblocco manuale ⇨ 24.

### Sistema chiave elettronica



Consente un funzionamento senza chiave delle seguenti funzioni:

- chiusura centralizzata ⇨ 24
- commutatore di accensione inserito e avviamento del motore ⇨ 137

È sufficiente che il conducente abbia con sé la chiave elettronica.

Inoltre, la chiave elettronica include la funzionalità del telecomando ⇨ 22.

Maneggiare il telecomando con cura, proteggerlo dall'umidità e dalle temperature elevate e non azionarlo inutilmente.

## Sostituzione della batteria della chiave elettronica

Sostituire la batteria non appena si osservano anomalie nel funzionamento del sistema o il raggio d'azione inizia a ridursi. La necessità di sostituzione delle batterie viene indicata da un messaggio del Driver Information Center ⇨ 102.



Le batterie non devono essere smaltite con i rifiuti domestici. Ma presso gli appositi centri di raccolta e riciclaggio.



1. Sganciare il coperchio inserendo un cacciavite nella fessura.
2. Rimuovere la copertura.
3. Estrarre la pila.
4. Sostituire la pila. Usare CR 2032 o batteria equivalente. Prestare attenzione alla posizione d'installazione.
5. Riagganciare il coperchio.

### Guasto

Se il telecomando non agisce sulla chiusura centralizzata o non è possibile avviare il motore, le cause potrebbero essere le seguenti:

- Guasto nella chiave elettronica.
- La chiave elettronica è al di fuori del raggio d'azione.
- La tensione della batteria è troppo bassa.
- Sovraccarico della chiusura centralizzata a causa di azionamenti frequenti, che provoca brevi interruzioni dell'alimentazione.
- Interferenza da onde radio di potenza superiore provenienti da altre fonti.

Per eliminare la causa del guasto, modificare la posizione della chiave elettronica.

Sblocco manuale ⇨ 24.

### Chiusura centralizzata

Serve a sbloccare e bloccare portiere, vano di carico e sportellino del carburante.

Tirare completamente la maniglia interna di una portiera per sbloccarla e aprirla.

**Avviso**

Dopo un incidente nel quale si siano attivati gli airbag o i pretensionatori, le portiere del veicolo vengono automaticamente sbloccate.



**Avviso**

Trascorso un breve lasso di tempo dal momento dello sbloccaggio tramite telecomando, le serrature si bloccano nuovamente se, nel frattempo, nessuna portiera viene aperta.

**Funzionamento del telecomando****Sbloccaggio**

Premere .

La modalità di sbloccaggio può essere impostata nel menù di personalizzazione del veicolo nel Visualizzatore Info. Si possono selezionare due impostazioni:

- Tutte le portiere, il vano di carico e lo sportello di rifornimento carburante si sbloccheranno premendo  una volta.
- Solo la portiera del conducente e lo sportellino di rifornimento carburante si sbloccheranno premendo  una volta. Per sbloccare tutte le portiere e il vano di carico, premere due volte .

Selezionare l'impostazione pertinente nel menù personalizzazione del veicolo.

Personalizzazione del veicolo ⇨ 104.

**Sbloccaggio del portellone**

Premere  più a lungo per sbloccare unicamente il portellone posteriore.

Sbloccaggio e apertura del portellone posteriore ⇨ 31.

**Bloccaggio**

Chiudere le portiere, il vano di carico e lo sportellino del carburante.



Premere .

Se una portiera non è chiusa correttamente, la chiusura centralizzata non funziona.

**Conferma**

Il funzionamento della chiusura centralizzata è confermato dai segnalatori di emergenza.

### Funzionamento del sistema chiave elettronica



La chiave elettronica deve trovarsi all'esterno del veicolo, in un raggio d'azione di ca un metro dal lato portiera in questione.

### Sbloccaggio



Passare una mano dietro alla maniglia di una portiera qualsiasi per sbloccare il veicolo, oppure premere l'interruttore a sfioramento del portellone posteriore.

La modalità di sbloccaggio può essere impostata nel menù di personalizzazione del veicolo. Sono possibili tre impostazioni:

- Passando una mano dietro alla maniglia della portiera del conducente si sbloccherà solo quest'ultima.

- Passando una mano dietro alla maniglia di una portiera qualsiasi o premendo l'interruttore a sfioramento del portellone posteriore si sbloccheranno tutte le portiere, il portellone posteriore e lo sportellino di rifornimento carburante.
- Premendo l'interruttore a sfioramento del portellone posteriore si sbloccherà unicamente quest'ultimo.

Personalizzazione del veicolo ⇨ 104

### Bloccaggio



Premere gli appositi segni sulle maniglie delle portiere oppure l'interruttore a sfioramento del portellone posteriore.

Tutte le portiere, il vano di carico e lo sportello di rifornimento carburante si bloccheranno.

Il sistema blocca le portiere se una portiera qualsiasi era aperta e tutte le portiere sono ora chiuse.

Se la portiera del conducente non è chiusa correttamente, la chiave elettronica rimane nel veicolo o l'accensione non è spenta, e la chiusura non sarà consentita e verrà riprodotto un segnale acustico.

Se nel veicolo erano presenti due o più chiavi elettroniche e l'accensione è stata inserita, le portiere del veicolo vengono bloccate se solo una chiave elettronica è rimossa dal veicolo.

### **Sbloccaggio e apertura del portellone posteriore**

Il portellone posteriore può essere sbloccato ed aperto premendo l'interruttore a sfioramento che si trova sotto alla modanatura del portellone, quando la chiave elettronica si trova

entro il raggio di portata. Le portiere rimangono bloccate a seconda dell'impostazione selezionata nel menù di personalizzazione del veicolo.

Vano di carico ⇨ 31

Personalizzazione del veicolo ⇨ 104

### **Funzionamento con pulsanti sulla chiave elettronica**



La chiusura centralizzata può essere azionata anche mediante i pulsanti presenti sulla chiave elettronica.

Premere  per sbloccare la portiera del conducente e lo sportello di rifornimento carburante, oppure tutte le portiere, lo sportellino di rifornimento carburante e il portellone posteriore.

Premere  per bloccare la portiera del conducente e lo sportellino di rifornimento carburante, oppure tutte le portiere, lo sportellino di rifornimento carburante e il portellone posteriore.

Premere  più a lungo per sbloccare e aprire unicamente il portellone posteriore oppure tutte le portiere, lo sportellino di rifornimento carburante e il portellone posteriore.

Funzionamento del telecomando ⇨ 24.

### **Conferma**

Il funzionamento della chiusura centralizzata è confermato dai segnalatori di emergenza.

### **Pulsanti della chiusura centralizzata**

Blocca/sblocca tutte le portiere, il vano di carico e lo sportellino del carburante dall'abitacolo tramite un interruttore.



Per chiudere premere . Il LED nel tasto si accende.

Per sbloccare premere nuovamente . Il LED nel tasto si spegne.

### Funzionamento con la chiave in caso di guasto della chiusura centralizzata

In caso di un guasto, ad esempio la batteria del veicolo o la batteria del controllo remoto o della chiave elettronica sono scariche, la portiera del conducente può essere bloccata o sbloccata con la chiave meccanica.

### Sblocco manuale

Chiave elettronica: tenere premuto il pulsante per estrarre la chiave fisica.



Sbloccare manualmente la portiera del conducente inserendo e ruotando la chiave nella serratura.

Aprire le altre portiere tirando la rispettiva maniglia interna. Il vano di carico e lo sportellino di rifornimento carburante probabilmente non si sbloccheranno.

Accendendo il quadro si disattiva il sistema di bloccaggio antifurto.

### Blocco manuale

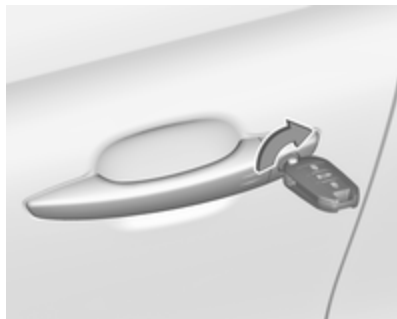

Bloccare manualmente la portiera del conducente inserendo e ruotando la chiave nella serratura.



Per bloccare le altre portiere, procedere prima a rimuovere la copertura nera inserendo una chiave e girando in senso orario.

Inserire la chiave nella rientranza e metterla in posizione laterale.

Rimuovere la chiave e riposizionare la copertura nera.

Lo sportellino di rifornimento carburante e il portellone posteriore probabilmente non si bloccheranno.

## Bloccaggio automatico

### Bloccaggio automatico dopo la partenza

Questo sistema permette il bloccaggio automatico delle portiere non appena il veicolo oltrepassa i 10 km/h.

Se si lascia aperto il vano di carico o una delle portiere, il bloccaggio automatico centralizzato non avviene. Ciò viene segnalato dal suono emesso dalle serrature, dall'accensione della spia  sul cruscotto, dalla riprodu-

zione di un segnale acustico e dalla visualizzazione di un messaggio di avviso.



È possibile attivare o disattivare in modo permanente questa funzione. Con il motore acceso, premere  finché viene riprodotto un segnale acustico e viene visualizzato il messaggio corrispondente.

Lo stato del sistema rimane in memoria quando il motore viene spento.

## Ribloccaggio automatico dopo lo sbloccaggio

Questa funzione blocca automaticamente tutte le portiere, il vano di carico e lo sportellino di rifornimento del carburante poco dopo lo sbloccaggio con il Controllo remoto o la chiave elettronica, purché nessuna portiera sia stata aperta.

## Sicure per bambini

### Avvertenza

Azionare la sicura per bambini quando i sedili posteriori sono occupati da bambini.

### Sicure per bambini meccaniche



Girare la sicura per bambini rossa delle portiere posteriori in posizione orizzontale utilizzando una chiave. La portiera non può essere aperta dall'interno.

Per disattivare, girare la sicura per bambini in posizione verticale.

### Sicure per bambini elettriche



Sistema a controllo remoto per prevenire l'uso dei finestrini posteriori e l'apertura delle portiere posteriori tramite i rispettivi comandi interni.

#### Accensione

Premere . L'indicatore luminoso nel bottone si accende, accompagnato da un messaggio di conferma. L'indicatore luminoso rimane acceso finché le sicure per bambini non vengono disattivate.

### Spegnimento

Premere nuovamente il tasto . L'indicatore luminoso nel bottone si spegne, accompagnato da un messaggio di conferma. L'indicatore luminoso rimane acceso mentre le sicure per bambini sono attivate.



## Portiere

### Vano di carico

#### Portellone posteriore

##### Apertura

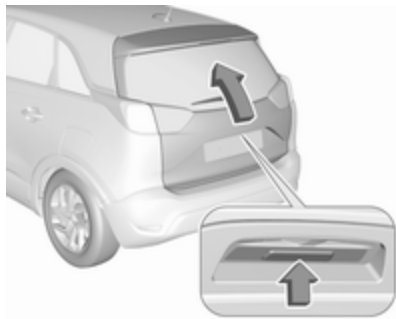

Dopo aver sbloccato il portellone, premere l'interruttore a sfioramento che si trova sopra alla targa e aprirlo.

##### Chiusura



Usare la maniglia interna.

Non spingere l'interruttore con tasto a sfioramento durante la chiusura in quanto sbloccherà di nuovo il portellone posteriore.

Chiusura centralizzata ⇨ 24.

#### Indicazioni generali sull'uso del portellone

##### **⚠ Pericolo**

Non viaggiare con il portellone posteriore aperto o socchiuso, per esempio per trasportare oggetti voluminosi, altrimenti potrebbero entrare nell'abitacolo gas di scarico tossici, inodori e invisibili. e causare perdita di coscienza e persino la morte.

##### **Attenzione**

Prima di aprire il portellone, controllate se vi siano impedimenti nella parte alta, come ad es. la portiera di un garage, al fine di evitare danni al portellone. Controllare sempre la zona operativa sopra e dietro il portellone posteriore.

**Avviso**

L'installazione sul portellone posteriore di accessori pesanti può comprometterne la capacità di rimanere aperto.

**Avviso**

A temperatura esterne basse il portellone posteriore potrebbe non aprirsi completamente da solo. In questo caso sollevare manualmente il portellone fino alla sua normale posizione finale.

**Sicurezza del veicolo****Sistema di bloccaggio antifurto****⚠ Avvertenza**

Non utilizzare il sistema se vi sono persone all'interno del veicolo, in quanto le portiere non possono essere sbloccate dall'interno.

Il sistema blocca tutte le portiere. E per poter essere attivato è necessario che tutte le portiere siano chiuse.

Sbloccando il veicolo si disattiva il sistema meccanico di bloccaggio antifurto. Ciò non è possibile con il pulsante della chiusura centralizzata.

**Attivazione**

Premere due volte  sul telecomando entro cinque secondi.

**Impianto di allarme antifurto**

L'impianto di allarme antifurto è combinato con il sistema di bloccaggio antifurto.

Esso controlla:

- portiere, portellone, cofano
- abitacolo comprensivo del vano di carico adiacente
- inclinazione del veicolo, per esempio se viene sollevato
- accensione

## Attivazione

Tutte le portiere devono essere chiuse e la chiave elettronica del sistema a chiave elettronica non deve rimanere nel veicolo. Altrimenti è impossibile attivare il sistema.

- Telecomando: attivazione automatica 30 secondi dopo la chiusura del veicolo premendo  una volta.
- Sistema chiave elettronica: si attiva automaticamente 30 secondi dopo che si è bloccato il veicolo premendo con il pollice o un altro dito gli appositi segni sulle maniglie delle portiere anteriori.



- Telecomando o chiave elettronica: direttamente premendo  due volte entro cinque secondi.
- Sistema chiave elettronica con chiusura passiva abilitata: attivato brevemente dopo la chiusura passiva.



### Avviso

Eventuali cambiamenti all'interno del veicolo, come l'uso di coprisedili e i finestrini aperti, potrebbero compromettere il funzionamento del sistema di monitoraggio dell'abitacolo.

## Attivazione senza controllo dell'abitacolo e dell'inclinazione del veicolo



Disinserire il sistema di controllo dell'abitacolo e dell'inclinazione del veicolo quando si lasciano animali nel veicolo. I segnali ultrasonici ad alto volume o i movimenti farebbero scattare l'allarme. Disattivare anche se il veicolo viene trasportato su un traghetto o su un treno.

1. Chiudere il portellone posteriore, il cofano e i finestrini.
2. Premere . Il LED nel pulsante  si accende per dieci minuti al massimo.

3. Chiudere le portiere.
4. Attivare l'impianto di allarme antifurto.

Il messaggio di stato viene visualizzato nel Driver Information Centre.

### Indicazione

Il LED del pulsante della chiusura centralizzata lampeggia se l'impianto di allarme antifurto è attivo.

In caso di guasti, rivolgersi ad un'officina.

### Disattivazione

Telecomando: Sbloccando le serrature del veicolo premendo  si disattiva l'impianto di allarme antifurto.



**Sistema chiave elettronica:** Se si sblocca il veicolo premendo gli appositi segni sulle maniglie delle portiere anteriori, l'impianto di allarme antifurto viene disattivato.

La chiave elettronica deve trovarsi all'esterno del veicolo, in un raggio d'azione di ca un metro dal lato portiera in questione.

Il sistema non è disattivato sbloccando la portiera del conducente con la chiave o con il tasto della chiusura centralizzata nell'abitacolo.

### Allarme

Quando scatta, l'avvisatore acustico d'allarme entra in funzione e le luci di emergenza lampeggiano contemporaneamente. Il numero e la durata dell'allarme è stabilito dalla legge.

È possibile disattivare l'impianto di allarme antifurto premendo , premendo l'interruttore sulla maniglia della portiera con sistema chiave elettronica o attivando l'accensione.

È possibile disattivare l'impianto di allarme antifurto premendo , premendo gli appositi segni sulle maniglie delle portiere anteriori con sistema chiave elettronica o attivando l'accensione.

I segnalatori di emergenza indicano che un allarme è scattato e non è stato interrotto dal conducente. Lampeggeranno velocemente per tre volte la volta successiva in cui il veicolo verrà sbloccato con il telecomando. Inoltre, il Driver Information Centre visualizza un messaggio di avvertimento dopo aver attivato l'accensione.

Messaggi del veicolo ⇨ 102.

Se si deve scollegare la batteria del veicolo (ad esempio per interventi di manutenzione), è necessario disattivare la sirena dell'allarme come segue: attivare e poi disattivare l'accensione, poi scollegare la batteria del veicolo entro 15 secondi.

## Dispositivo elettronico di bloccaggio motore

Il sistema fa parte dell'interruttore di accensione e controlla se il veicolo può essere avviato con la chiave in uso.

Il dispositivo elettronico di bloccaggio motore viene attivato automaticamente quando si estrae la chiave dall'interruttore di accensione.

### Avviso

I tag dell'identificazione di frequenza radio (RFID) possono causare interferenza con la chiave. Non posizionarlo vicino alla chiave quando si avvia il veicolo.

### Avviso

Il dispositivo elettronico di bloccaggio motore non blocca le portiere. Ricordare pertanto di completare il

bloccaggio e di attivare l'impianto di allarme antifurto prima di lasciare la vettura ⇨ 24, ⇨ 32.

## Specchietti esterni

### Forma convessa

Lo specchietto esterno convesso sul lato di guida comprende una zona non sferica e riduce gli angoli morti. La forma dello specchietto fa apparire gli oggetti più piccoli, cosa che può compromettere la capacità di valutare le distanze.

Allarme angolo morto laterale ⇨ 168.

### Regolazione elettrica

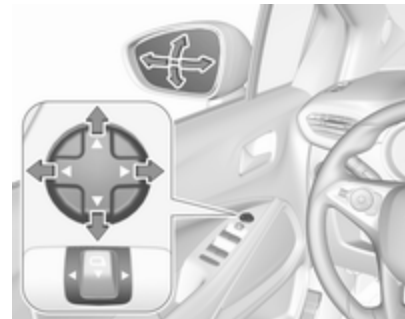

Per selezionare lo specchietto esterno che si desidera regolare, premere il pulsante dello specchietto verso destra o sinistra.

Quindi agire sul comando per regolare lo specchietto.

### Specchietti pieghevoli

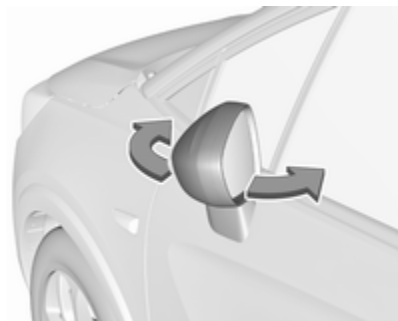

Per la sicurezza dei pedoni, i retrovisori esterni fuoriescono dalla normale posizione di montaggio se vengono colpiti con forza sufficiente. Per riposizionare lo specchietto è sufficiente esercitare una leggera pressione sul corpo dello stesso.

### Ripiegamento elettrico



Tirare il pulsante degli specchietti all'indietro. Entrambi gli specchietti esterni si ripiegano.

Premere di nuovo all'indietro il pulsante degli specchietti retrovisori esterni per farli tornare entrambi nella loro posizione iniziale.

Se uno specchietto ripiegato elettricamente viene esteso manualmente, tirando il pulsante degli specchietti all'indietro si estende elettricamente solo l'altro specchietto.

### Specchietti riscaldati



Azionato premendo .

Il riscaldamento funziona finché il motore è acceso, e viene disattivato automaticamente dopo un breve tempo.

Lunotto termico ⇨ 40.

## Specchietti interni

### Antiabbagliamento manuale



Per ridurre l'abbagliamento, agire sulla leva nella parte inferiore del corpo dello specchietto.

### Antiabbagliamento automatico



Di notte riduce automaticamente l'effetto abbagliante dei fari delle vetture che seguono.

## Finestrini

### Parabrezza

#### Autoadesivi sul parabrezza

Non attaccare autoadesivi come vignette autostradali o simili sul parabrezza nell'area dello specchietto interno. Altrimenti la zona di rilevamento del sensore e l'area di visibilità della telecamera nell'alloggiamento dello specchietto potrebbero essere ristrette.

#### Sostituzione del parabrezza

##### Attenzione

Se il veicolo è dotato di sensore della telecamera anteriore per i sistemi di assistenza al conducente, è molto importante che l'eventuale sostituzione del parabrezza venga eseguita con cautela seguendo le specifiche Opel. Diversamente questi sistemi

potrebbero non funzionare regolarmente, con il rischio di un comportamento e/o messaggi inaspettati da tali sistemi.

### Attenzione

Se il veicolo è dotato del display Head-Up, è molto importante che qualsiasi sostituzione del parabrezza venga eseguita secondo le esatte specifiche Opel. In caso contrario, il sistema potrebbe funzionare non correttamente e far apparire l'immagine sfuocata.

## Alzacristalli elettrici

### ⚠ Avvertenza

Prestare attenzione durante il funzionamento degli alzacristalli elettrici: comporta infatti il rischio di lesioni, soprattutto per i bambini.

Se sui sedili posteriori sono seduti dei bambini, attivare il sistema di sicurezza per bambini che blocca gli alzacristalli elettrici.

Durante la chiusura dei finestrini, controllare che nulla rimanga incastrato tra di essi durante il loro movimento.

Inserire l'accensione per azionare gli alzacristalli elettrici.



Azionare l'interruttore del finestrino desiderato, premendolo per abbassare il finestrino o tirandolo per sollevarlo.

Premere o tirare leggermente l'interruttore fino al primo scatto: il finestrino si solleva o si abbassa finché l'interruttore viene azionato.

Premere o tirare con decisione l'interruttore fino al secondo scatto, quindi rilasciarlo: il finestrino si solleva o si abbassa automaticamente con la funzione di sicurezza abilitata. Per arrestare il movimento del finestrino, azionare ancora una volta l'interruttore nella stessa direzione.

### Funzione di sicurezza

Se durante il sollevamento automatico del finestrino il vetro incontra resistenza nella metà superiore del finestrino stesso, l'operazione viene automaticamente interrotta e il finestrino viene riabbassato.





## Funzione di override di sicurezza

In caso di difficoltà nella chiusura dovute al gelo o a condizioni simili, attivare l'accensione, quindi tirare l'interruttore fino al primo scatto e tenerlo tirato. Il finestrino si solleva senza la funzione di sicurezza abilitata. Per arrestare il movimento, rilasciare l'interruttore.

## Sistema di sicurezza bambini per i finestrini posteriori



Premere  per disattivare gli alzacristalli elettrici delle portiere posteriori; il LED si accende. Per riattivare gli alzacristalli elettrici premere nuovamente l'interruttore .

## Azionamento dei finestrini dall'esterno del veicolo

I finestrini possono essere azionati a distanza dall'esterno del veicolo.

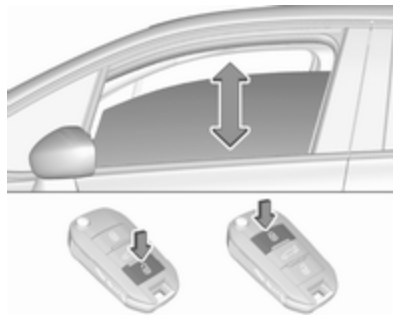

Per aprire i finestrini tenere premuto .

Per chiudere i finestrini tenere premuto .

Per arrestare il movimento, rilasciare il pulsante.

Se i finestrini sono completamente aperti o chiusi, i segnalatori di emergenza lampeggeranno due volte.

## Sovraccarico

Se i finestrini vengono azionati ripetutamente entro brevi intervalli di tempo, il funzionamento del finestrino viene disattivato per un certo periodo di tempo.

## Inizializzazione degli alzacristalli elettrici

Se non è possibile chiudere i finestrini automaticamente (ad es. dopo aver scollegato la batteria del veicolo), il Driver Information Centre visualizza un messaggio di avvertimento.

Messaggi del veicolo ⇨ 102.

Attivare l'elettronica dei finestrini come segue:

1. Chiudere le portiere.
2. Inserire l'accensione.
3. Tirare l'interruttore fino a quando il cristallo non è chiuso e continuare a tirare per altri due secondi.

4. Spingere l'interruttore fino a quando il finestrino non è completamente aperto e continuare a spingere per altri due secondi.
5. Ripetere l'operazione per ciascun finestrino.

## Lunotto termico

Azionato premendo  insieme agli specchietti esterni riscaldati.

Il riscaldamento funziona finché il motore è acceso, e viene disattivato automaticamente dopo un breve tempo.

 è collocato diversamente a seconda del sistema di climatizzazione.

Sistemi di climatizzazione ⇨ 121.

## Veicoli con sistema di riscaldamento e di ventilazione o sistema di climatizzazione



## Veicoli con sistema di climatizzazione elettronico



## Parabrezza riscaldato

Si aziona premendo . Il LED del pulsante si accende.

Il riscaldamento funziona finché il motore è acceso, e viene disattivato automaticamente dopo un breve tempo.

 è collocato diversamente a seconda del sistema di climatizzazione.

### Veicoli con sistema di climatizzazione elettronico



### Veicoli con sistema di climatizzazione



### Alette parasole

Le alette parasole possono essere abbassate o spostate di lato per proteggersi dall'abbagliamento.

Durante la guida le protezioni degli specchietti vanno tenute chiuse.

Il lato interno dell'aletta parasole ospita un portabiglietti.

### Tetto

#### Tetto panoramico

Non applicare adesivi al tetto. Non coprire il veicolo con una tela incerata.

#### Tendina parasole

La tendina parasole viene azionata elettricamente.



Premere delicatamente ☀️ fino al primo scatto all'indietro: la tendina parasole rimane aperta per tutto il tempo in cui l'interruttore è azionato.

Premere con decisione  fino al secondo scatto, quindi rilasciare all'indietro: la tendina parasole rimane aperta per tutto il tempo in cui l'interruttore è azionato.

Premere delicatamente  fino al primo scatto in avanti: la tendina parasole rimane chiusa per tutto il tempo in cui l'interruttore è azionato.

Premere con decisione  fino al secondo scatto, quindi rilasciare in avanti: la tendina parasole rimane chiusa per tutto il tempo in cui l'interruttore è azionato.

### Funzione di sicurezza



Se durante la chiusura automatica la tendina parasole incontra una resistenza, l'operazione viene immediatamente interrotta e la tendina parasole viene riaperta.

### Standby della funzione

Nella posizione **1** dell'interruttore di accensione la tendina parasole è operativa ⇨ 135.

### Inizializzazione dopo un'interruzione di corrente

Dopo un'interruzione di corrente l'utilizzo della tendina parasole potrebbe essere possibile in maniera limitata. Inizializzare il sistema come segue:

1. Ruotare la chiave nell'interruttore di accensione in posizione **1**.
2. Premere delicatamente  due volte fino al primo scatto all'indietro, la tendina parasole si apre leggermente.
3. Premere immediatamente e delicatamente  due volte fino al primo scatto in avanti, la tendina parasole si chiude leggermente.  
Dopo la fase 3 la tendina parasole si trova in modalità d'inizializzazione senza funzione di sicurezza.
4. Premere delicatamente  fino al primo scatto all'indietro finché la tendina parasole non si apre completamente.

5. Premere delicatamente  fino al primo scatto in avanti finché la tendina parasole non si chiude completamente.

Dopo questa procedura la tendina parasole è inizializzata con funzione di sicurezza attivata.

Quando  viene premuto con decisione fino al secondo scatto durante l'inizializzazione, la procedura viene annullata.

## Sedili, sistemi di sicurezza

Poggiatesta .....	43
<b>Sedili anteriori</b> .....	<b>44</b>
Posizione dei sedili .....	44
Regolazione dei sedili .....	45
Bracciolo .....	47
Riscaldamento .....	47
<b>Sedili posteriori</b> .....	<b>48</b>
Bracciolo .....	48
<b>Cinture di sicurezza</b> .....	<b>49</b>
Cintura di sicurezza a tre punti di ancoraggio .....	50
<b>Sistema airbag</b> .....	<b>52</b>
Sistema airbag frontale .....	55
Sistema airbag laterale .....	56
Sistema airbag a tendina .....	56
Disattivazione degli airbag .....	57
<b>Sistemi di sicurezza per bambini</b> .	<b>58</b>
Posizioni di montaggio dei sistemi di sicurezza per bambini .....	61

## Poggiatesta

### Posizione

#### ⚠ Avvertenza

I poggiatesta devono essere sempre posizionati in maniera corretta.



Il bordo superiore del poggiatesta dovrebbe trovarsi all'altezza della parte superiore della testa. Se questo non è possibile, nel caso di persone molto alte, regolare il poggiatesta alla

posizione più alta e per persone di bassa statura utilizzare la posizione più bassa possibile.

### Poggiatesta dei sedili anteriori

#### Regolazione in altezza



Premere il pulsante di sblocco, regolare l'altezza, bloccare in posizione.

## Poggiatesta dei sedili posteriori

### Regolazione in altezza



Tirare il poggiatesta verso l'alto o premere il fermo per sbloccare il poggiatesta e spingerlo verso il basso.

## Sedili anteriori

### Posizione dei sedili

#### ⚠ Avvertenza

I sedili devono essere sempre regolati correttamente.

#### ⚠ Pericolo

Non sedere a una distanza minore di 25 cm dal volante, per consentire agli airbag di aprirsi in modo sicuro.

#### ⚠ Avvertenza

Non effettuare mai la regolazione del sedile durante la guida, poiché potrebbe spostarsi in maniera incontrollata.



- Sedersi aderendo il più possibile allo schienale. Regolare la distanza tra il sedile e i pedali in modo che le gambe rimangano leggermente piegate mentre si premono completamente i pedali. Portare il sedile del passeggero anteriore nella posizione più arretrata possibile.
- Regolare l'altezza del sedile ad un livello sufficiente da avere una buona visuale su tutti i lati del veicolo e su tutti gli strumenti e display. Tra la testa e il telaio del tetto deve rimanere uno spazio libero pari almeno al palmo di una mano. Le gambe devono

poggiare leggermente sul sedile senza esercitarvi eccessiva pressione.

- Sedersi aderendo il più possibile allo schienale. Regolare l'inclinazione dello schienale in modo da poter raggiungere facilmente il volante con le braccia leggermente piegate. Mantenere le spalle a contatto con lo schienale durante le manovre di sterzata. Non inclinare lo schienale eccessivamente all'indietro. Si consiglia un'inclinazione massima di circa 25°.
- Regolare il sedile e il volante in modo che il polso appoggi sulla sommità del volante, mentre il braccio sia completamente esteso e le spalle appoggiate allo schienale.
- Regolare il volante ⇨ 76.
- Regolare il poggiatesta ⇨ 43.

- Regolare il supporto imbottito in modo che rimanga uno spazio di circa due dita tra il bordo del sedile e l'incavo del ginocchio.
- Regolare il supporto lombare in modo che sostenga la forma naturale della colonna vertebrale.

### Regolazione dei sedili

Guidare esclusivamente con i sedili e gli schienali bloccati in posizione.

### Regolazione longitudinale



Tirare la maniglia, spostare il sedile, rilasciare la maniglia. Tentare di muovere il sedile avanti e indietro per accertarsi che sia bloccato in posizione.

### Inclinazione dello schienale



Ruotare la manopola. Non appoggiarsi allo schienale durante la regolazione.

## Altezza del sedile



## Azionamento della leva

- verso l'alto : Sollevamento del sedile  
verso il basso : Abbassamento del sedile

## Inclinazione dei sedili



## Premere l'interruttore

- parte superiore : Sollevamento dell'estremità anteriore  
parte inferiore : Abbassamento dell'estremità anteriore

## Supporto lombare



Regolare il supporto lombare mediante l'interruttore a 4 posizioni in base alle esigenze personali.

Sollevamento/abbassamento del supporto lombare: premere l'interruttore verso l'alto o verso il basso.

Aumento/riduzione del supporto lombare: premere l'interruttore in avanti o all'indietro.



### Supporto imbottito regolabile



Tirare la leva e far scorrere il supporto imbottito nella posizione desiderata.

### Bracciolo



I braccioli sono ripiegabili.

### Riscaldamento



Regolare il riscaldamento sul livello desiderato premendo  del relativo sedile una o più volte. La spia nel pulsante indica la regolazione selezionata.

Un uso prolungato del riscaldamento al livello massimo non è consigliabile in presenza di persone dalla pelle sensibile.

Il riscaldamento dei sedili funziona a motore acceso.

Durante un Autostop, anche il riscaldamento del sedile è funzionante.

Sistema Stop-start  139.

## Sedili posteriori

### Regolazione longitudinale

Sui veicoli con sedili posteriori scorrevoli, entrambe le parti dei sedili posteriori possono essere portate in avanti o indietro indipendentemente dall'altra.

#### **⚠ Avvertenza**

Gli schienali posteriori devono essere completamente abbassati o rialzati perché i sedili possano inserirsi nelle guide.

Guidare solo con i sedili inseriti nelle guide.

Schienali ribaltabili ⇨ 66.

#### **⚠ Avvertenza**

Non effettuare mai la regolazione del sedile durante la guida, poiché potrebbe spostarsi in maniera incontrollata.

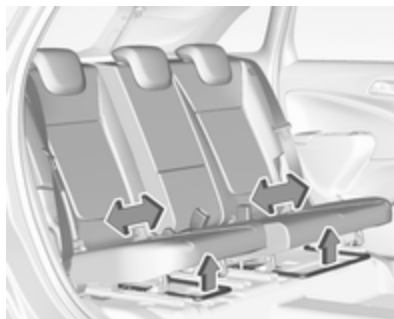

Tirare la maniglia, far scivolare il sedile, rilasciare la maniglia e consentire al sedile di bloccarsi.

I sedili possono essere bloccati in posizioni intermedie.

## Bracciolo

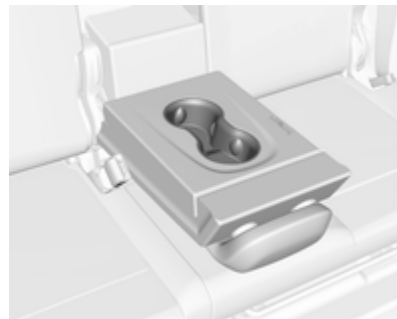

Il bracciolo contiene i portabicchieri.

Abbassamento del bracciolo ⇨ 66.

## Cinture di sicurezza



Le cinture di sicurezza sono bloccate durante le accelerazioni e decelerazioni brusche del veicolo, per mantenere gli occupanti dell'auto in posizione corretta. Pertanto il rischio di lesioni si riduce notevolmente.

### ⚠ Avvertenza

Allacciare sempre le cinture di sicurezza prima di partire.

In caso di incidente, le persone che non indossano la cintura di sicurezza mettono in pericolo sia gli altri passeggeri che loro stesse.

Le cinture di sicurezza sono previste per essere usate soltanto da una persona alla volta. Sistema di sicurezza per bambini ⇨ 58.

Controllare periodicamente il corretto funzionamento di tutti i componenti del sistema delle cinture di sicurezza e verificare che non presentino danni o depositi di sporco.

Far sostituire gli eventuali componenti danneggiati. Dopo un incidente, rivolgersi a un'officina per la sostituzione delle cinture di sicurezza e dei relativi pretensionatori che si siano attivati durante la collisione.

### Avviso

Accertare che le cinture di sicurezza non vengano danneggiate da scarpe od oggetti affilati e che non si inca-

strino da qualche parte. Evitare eccesso di sporco all'interno degli avvolgitori delle cinture.

### Segnalazione di cintura di sicurezza non allacciata

Ogni sedile è dotato di un sistema di segnalazione di cintura di sicurezza non allacciata, rappresentato sulla consolle del tetto dalla spia  ⇨ 90.

### Limitatori di tensione delle cinture di sicurezza



La pressione esercitata sul corpo degli occupanti viene ridotta grazie al rilascio graduale delle cinture in seguito a un impatto.

### Pretensionatori delle cinture di sicurezza

In caso di impatto frontale, posteriore o laterale di una certa entità, le cinture di sicurezza anteriori e posteriori vengono tese. Le cinture di sicurezza anteriori vengono tese da due pretensionatori per sedile. Le cinture di sicurezza posteriori esterne vengono tese da un pretensionatore per sedile.

**⚠ Avvertenza**

Un uso scorretto dei dispositivi (ad esempio allacciatura o rimozione delle cinture di sicurezza) possono far scattare i pretensionatori.

L'attivazione dei pretensionatori delle cinture di sicurezza viene segnalata dall'accensione continua della spia   91.

Una volta attivati, i pretensionatori devono essere fatti sostituire da un'officina. I pretensionatori si possono attivare una sola volta.

**Avviso**

Non appendere o installare accessori o altri oggetti che possano interferire con il funzionamento dei pretensionatori delle cinture di sicurezza. Non apportare modifiche ai componenti del sistema dei pretensionatori, in quanto ciò invalida il permesso di circolazione del veicolo.

**Cintura di sicurezza a tre punti di ancoraggio****Allacciare**

Estrarre la cintura dal riavvolgitore, farla passare sul corpo, accertando che non sia attorcigliata, e inserire la linguetta di chiusura nella fibbia bloccandola in posizione. A intervalli regolari durante la marcia, tendere la fascia addominale agendo sulla fascia toracica.

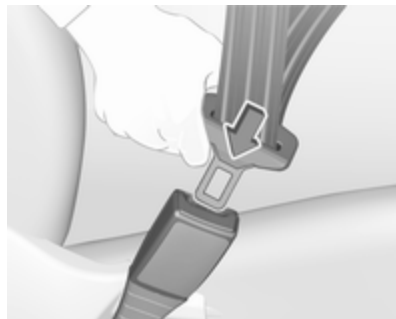

Indumenti larghi o voluminosi impediscono alla cintura di aderire correttamente al corpo. Non collocare oggetti quali borse o telefoni cellulari tra la cintura e il proprio corpo.

**⚠ Avvertenza**

La cintura non deve poggiare su oggetti duri o fragili contenuti nelle tasche degli indumenti.

Segnalazione cintura di sicurezza non allacciata   90.

## Slacciare



Per sganciare la cintura, premere il pulsante rosso sulla fibbia della cintura.

## Cintura di sicurezza del sedile centrale della seconda fila

Il sedile centrale è equipaggiato con una particolare cintura di sicurezza a tre punti.

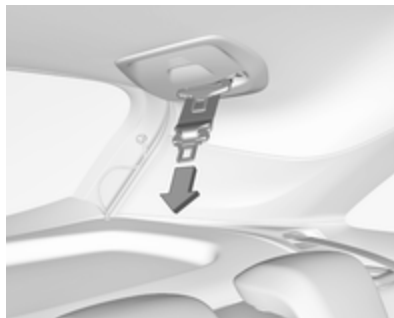

Estrarre le piastre di chiusura, con la cintura, dal portacintura nel tetto.



Inserire la piastra di chiusura inferiore nella fibbia sinistra (1) del sedile centrale. Portare la piastra di chiusura superiore, con la cintura, sopra la zona addominale e la spalla (non attorcigliare) e innestarla nella fibbia destra (2) del sedile centrale.

Per slacciare la cintura di sicurezza, premere prima il pulsante sulla fibbia destra (2) e rimuovere la piastra di chiusura superiore. Quindi premere il pulsante della fibbia sinistra (1) e rimuovere la piastra di chiusura inferiore. La cintura di sicurezza si riavvolge automaticamente.

## Uso della cintura di sicurezza in gravidanza



### ⚠️ Avvertenza

La fascia addominale deve aderire al bacino nel punto più basso possibile, in modo da non esercitare pressione sull'addome.

## Sistema airbag

Il sistema di airbag comprende vari sistemi individuali, a seconda della configurazione dell'equipaggiamento.

Attivandosi, gli airbag si gonfiano in pochi millesimi di secondo. E si sgonfiano tanto rapidamente che spesso la loro presenza non viene neppure notata durante un incidente.

### ⚠️ Avvertenza

Se manipolati in modo non corretto, i sistemi degli airbag possono esplodere.

### Avviso

I sistemi airbag e l'elettronica di comando del pretensionatore si trovano nella zona della consolle centrale. Non collocare oggetti magnetici in tale zona.

Non fissare oggetti sulle coperture dell'airbag né coprirle con altri materiali. Far sostituire le protezioni danneggiate in officina.

Gli airbag sono concepiti per entrare in funzione una sola volta. Per la sostituzione degli airbag che si sono attivati, rivolgersi ad un'officina. Inoltre, potrebbe essere necessario fare sostituire il volante, il cruscotto, parti della pannellatura, le guarnizioni delle portiere, le maniglie e i sedili.

Non apportare modifiche ai componenti del sistema airbag, in quanto ciò invalida il permesso di circolazione del veicolo.

Quando gli airbag si gonfiano, la fuoriuscita di gas caldi può causare ustioni.

Spia  dei sistemi airbag ⇨ 91.

## Sistemi di sicurezza per bambini sul sedile del passeggero anteriore con sistemi airbag

Segnalazione conforme alla normativa ECE R94.02:



**EN:** NEVER use a rearward-facing child restraint on a seat protected by an ACTIVE AIRBAG in front of it; DEATH or SERIOUS INJURY to the CHILD can occur.

**DE:** Nach hinten gerichtete Kindersitze NIEMALS auf einem Sitz verwenden, der durch einen davor befindlichen AKTIVEN AIRBAG geschützt ist, da dies den TOD oder SCHWERE VERLETZUNGEN DES KINDES zur Folge haben kann.

**FR:** NE JAMAIS utiliser un siège d'enfant orienté vers l'arrière sur un siège protégé par un COUSSIN GONFLABLE ACTIF placé devant lui, sous

peine d'infliger des BLESSURES GRAVES, voire MORTELLES à l'ENFANT.

**ES:** NUNCA utilice un sistema de retención infantil orientado hacia atrás en un asiento protegido por un AIRBAG FRONTAL ACTIVO. Peligro de MUERTE o LESIONES GRAVES para el NIÑO.

**RU:** ЗАПРЕЩАЕТСЯ устанавливать детское удерживающее устройство лицом назад на сиденье автомобиля, оборудованном фронтальной подушкой безопасности, если ПОДУШКА НЕ ОТКЛЮЧЕНА! Это может привести к СМЕРТИ или СЕРЬЕЗНЫМ ТРАВМАМ РЕБЕНКА.

**NL:** Gebruik NOOIT een achterwaarts gericht kinderzitje op een stoel met een ACTIEVE AIRBAG ervoor, om DODELIJK of ERNSTIG LETSEL van het KIND te voorkomen.

**DA:** Brug ALDRIG en bagudvendt autostol på et forsæde med AKTIV AIRBAG, BARNET kan komme i LIVSFARE eller komme ALVORLIGT TIL SKADE.

**SV:** Använd ALDRIG en bakåtvänd barnstol på ett säte som skyddas med en framförvarande AKTIV AIRBAG. DÖDSFALL eller ALLVARLIGA SKADOR kan drabba BARNET.

**FI:** ÄLÄ KOSKAAN sijoita taaksepäin suunnattua lasten turvaistuinta istuimelle, jonka edessä on AKTIIVINEN TURVATYYNYY, LAPSI VOI KUOLLA tai VAMMAUTUA VAKAVASTI.

**NO:** Bakovervendt barnesikringsutstyr må ALDRI brukes på et sete med AKTIV KOLLISJONSPUTE foran, da det kan føre til at BARNET utsettes for LIVSFARE og fare for ALVORLIGE SKADER.

**PT:** NUNCA use um sistema de retenção para crianças voltado para trás num banco protegido com um AIRBAG ACTIVO na frente do mesmo, poderá ocorrer a PERDA DE VIDA ou FERIMENTOS GRAVES na CRIANÇA.

**IT:** Non usare mai un sistema di sicurezza per bambini rivolto all'indietro su un sedile protetto da AIRBAG ATTIVO di fronte ad esso: pericolo di MORTE o LESIONI GRAVI per il BAMBINO!

**EL:** ΠΟΤΕ μη χρησιμοποιείτε παιδικό κάθισμα ασφαλείας με φορά προς τα πίσω σε κάθισμα που προστατεύεται από μετωπικό ΕΝΕΡΓΟ ΑΕΡΟΣΑΚΟ, διότι το παιδί μπορεί να υποστεί ΘΑΝΑΣΙΜΟ ή ΣΟΒΑΡΟ ΤΡΑΥΜΑΤΙΣΜΟ.

**PL:** NIE WOLNO montować fotelika dziecięcego zwróconego tyłem do kierunku jazdy na fotelu, przed którym znajduje się WŁĄCZONA PODUSZKA POWIETRZNA. Niezastosowanie się do tego zalecenia może być przyczyną ŚMIERCI lub POWAŻNYCH OBRAŻEŃ u DZIECKA.

**TR:** Arkaya bakan bir çocuk emniyet sistemini KESİNLİKLE önünde bir AKTİF HAVA YASTIĞI ile korunmakta olan bir koltukta kullanmayınız. ÇOCUK ÖLEBİLİR veya AĞIR ŞEKİLDE YARALANABİLİR.

**UK:** НИКОЛИ не використовуйте систему безпеки для дітей, що встановлюється обличчям назад, на сидінні з УВІМКНЕНОЮ ПОДУШКОЮ БЕЗПЕКИ, інакше це

може призвести до СМЕРТІ чи СЕРІОЗНОГО ТРАВМУВАННЯ ДИТИНИ.

**HU:** SOHA ne használjon hátrafelé néző biztonsággyerekülést előlről AKTÍV LÉGZSÁKKAL védett ülésen, mert a GYERMEK HALÁLÁT vagy KOMOLY SÉRÜLÉSÉT okozhatja.

**HR:** NIKADA nemojte koristiti sustav zadržavanja za djecu okrenut prema natrag na sjedalu s AKTIVNIM ZRAČNIM JASTUKOM ispred njega, to bi moglo dovesti do SMRTI ili OZBILJNIH OZLJEDA za DIJETE.

**SL:** NIKOLI ne nameščajte otroškega varnostnega sedeža, obrnjenega v nasprotni smeri vožnje, na sedež z AKTIVNO ČELNO ZRAČNO BLAZINO, saj pri tem obstaja nevarnost RESNIH ali SMRTNIH POŠKODB za OTROKA.

**SR:** NIKADA ne koristiti bezbednosni sistem za decu u kome su deca okrenuta unazad na sedištu sa AKTIVNIM VAZDUŠNIM JASTUKOM ispred sedišta zato što DETE može da NASTRADA ili da se TEŠKO POVREDI.

**MK:** НИКОГАШ не користете детско седиште свртено наназад на седиште заштитено со АКТИВНО ВОЗДУШНО ПЕРНИЧЕ пред него, затоа што детето може ДА ЗАГИНЕ или да биде ТЕШКО ПОВРЕДЕНО.

**BG:** НИКОГА не използвайте детска седалка, гледаща назад, върху седалка, която е защитена чрез АКТИВНА ВЪЗДУШНА ВЪЗГЛАВНИЦА пред нея - може да се стигне до СМЪРТ или СЕРИОЗНО НАРАНЯВАНЕ на ДЕТЕТО.

**RO:** Nu utilizați NICIODATĂ un scaun pentru copil îndreptat spre partea din spate a mașinii pe un scaun protejat de un AIRBAG ACTIV în fața sa; acest lucru poate duce la DECESUL sau VĂTĂMAREA GRAVĂ a COPILULUI.

**CS:** NIKDY nepoužívejte dětský zádržný systém instalovaný proti směru jízdy na sedadle, které je chráněno před sedadlem AKTIVNÍM AIRBAGEM. Mohlo by dojít k VÁŽNĚMU PORANĚNÍ nebo ÚMRTÍ DÍTĚTE.



**SK:** NIKDY nepoužívajte detskú sedačku otočenú vzad na sedadle chránenom AKTÍVNYM AIRBAGOM, pretože môže dôjsť k SMRTI alebo VÁŽNYM ZRANENIAM DIEŤAŤA.

**LT:** JOKIU BŪDU nemontuokite atgal atgręžtos vaiko tvirtinimo sistemas sėdynėje, prieš kurią įrengta AKTYVI ORO PAGALVĖ, nes VAIKAS GALI ŽŪTI arba RIMTAI SUSIŽALOTI.

**LV:** NEKĀDĀ GADĪJUMĀ neizmantojiet uz aizmuguri vērstu bērnu sēdekli sēdvietā, kas tiek aizsargāta ar tās priekšā uzstādītu AKTĪVU DROŠĪBAS SPILVENU, jo pretējā gadījumā BĒRNS var gūt SMAGAS TRAUMAS vai IET BOJĀ.

**ET:** ÄRGE kasutage tahapoole suunatud lapseturvaistet istmel, mille ees on AKTIIVSE TURVAPADJAGA kaitstud iste, sest see võib põhjustada LAPSE SURMA või TÕSISE VIGASTUSE.

**MT:** QATT tuża trażżin għat-tfal li jħares lejn in-naħa ta' wara fuq sit protett b'AIRBAG ATTIV quddiemu; dan jista' jikkawża l-MEWT jew GRIEHI SERJI lit-TFAL.

**GA:** Ná húsáid srian sábháilteachta linbh cúil RIAMH ar shuíochán a bhfuil mála aeir ag feidhmiú os a chomhair. Tá baol BÁIS nó GORTÚ DONA don PHÁISTE ag baint leis.

Oltre all'avviso richiesto da ECE R94.02, per motivi di sicurezza un sistema di sicurezza per bambini rivolto nella posizione di marcia deve essere utilizzato solo in base alle istruzioni e alle limitazioni indicate nella tabella ⇨ 61.

L'etichetta dell'airbag si trova su entrambi i lati dell'aletta parasole lato passeggero anteriore.

Disattivazione dell'airbag ⇨ 57.

## Sistema airbag frontale

Il sistema airbag anteriore è composto da un airbag nel volante e un airbag nel quadro strumenti sul lato passeggero. La loro presenza viene segnalata dalla scritta **AIRBAG**.

Gli airbag frontali vengono attivati in caso di impatto frontale di una certa forza. L'accensione deve essere inserita.

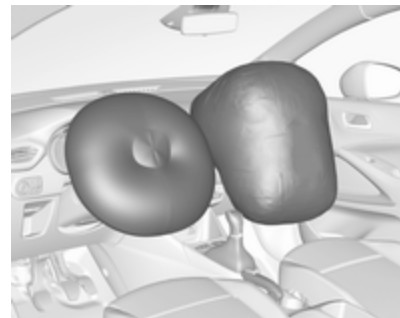

Gonfiandosi, gli airbag attutiscono l'impatto e quindi riducono notevolmente il rischio di lesioni alla parte superiore del corpo e alla testa, per gli occupanti dei sedili anteriori.

### ⚠ Avvertenza

Il sistema airbag anteriore fornisce una protezione ottimale solo se il sedile è in posizione corretta.

Posizione del sedile ⇨ 44.

Mantenere libera da qualsiasi ingombro la zona di gonfiaggio degli airbag.

Indossare e allacciare correttamente la cintura di sicurezza, in quanto solo così l'airbag è in grado di fornire un'adeguata protezione.

## Sistema airbag laterale



Il sistema airbag laterale è formato da due airbag, uno su ciascun bracciolo del sedile anteriore. La loro presenza viene segnalata dalla scritta **AIRBAG**.

Gli airbag laterali vengono attivati in caso di impatto laterale di una certa forza. L'accensione deve essere inserita.



Gonfiandosi, gli airbag attutiscono l'impatto e quindi il rischio di lesioni alla parte superiore del corpo e alla zona pelvica, in caso di collisione laterale.

### ⚠ Avvertenza

Mantenere libera da qualsiasi ingombro la zona di gonfiaggio degli airbag.

### Avviso

Utilizzare esclusivamente coprisedili omologati per il veicolo in questione. Prestare attenzione a non coprire gli airbag.

## Sistema airbag a tendina

Il sistema airbag a tendina è composto da due airbag incorporati nel telaio del tetto, uno per lato. La loro presenza viene segnalata dalla scritta **AIRBAG** sui montanti del tetto.

Gli airbag a tendina vengono attivati in caso di impatto laterale di una certa forza. L'accensione deve essere inserita.

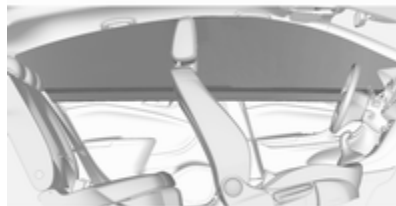

Gonfiandosi, gli airbag attutiscono l'impatto e quindi il rischio di lesioni alla testa, in caso di collisione laterale.

**⚠ Avvertenza**

Mantenere libera da qualsiasi ingombro la zona di gonfiaggio degli airbag.

I ganci sulle maniglie del tetto vanno usati solo per appendere indumenti leggeri, senza grucce e senza lasciare oggetti nelle tasche di tali indumenti.



**Disattivazione degli airbag**

Il sistema airbag del passeggero anteriore deve essere disattivato in caso di sistema di sicurezza per bambini posizionato sul sedile passeggero come da istruzioni della tabella ⇨ 61. I sistemi airbag laterale e a tendina, i pretensionatori delle cinture di sicurezza e tutti i sistemi airbag lato guida rimarranno attivi.



Gli airbag del passeggero anteriore possono essere disattivati tramite un interruttore a chiave nel lato del passeggero del quadro strumenti.

Utilizzare la chiave di accensione per scegliere la posizione:

-  OFF : l'airbag del passeggero anteriore è disattivato e non si gonfierà in caso di impatto. La spia  OFF rimane accesa di continuo nella consolle centrale
-  ON : l'airbag del passeggero anteriore è attivato

**⚠ Pericolo**

Disattivare l'airbag del passeggero solo in combinazione con l'utilizzo di un sistema di sicurezza per bambini soggetto alle istruzioni e alle limitazioni della tabella ⇨ 61.

Altrimenti si rischiano lesioni mortali se una persona occupa il sedile del passeggero anteriore con airbag disattivato.



Se la spia  **ON** si illumina per circa 60 secondi dopo l'accensione del quadro, il sistema airbag del passeggero anteriore si gonfia in caso di scontro.

Se la spia  **OFF** si illumina dopo l'accensione del quadro, il sistema airbag del passeggero anteriore è disattivato. Rimane acceso mentre l'airbag è disattivato.

Se entrambe le spie si accendono contemporaneamente, significa che c'è una disfunzione nel sistema. Lo stato del sistema non è determinabile, perciò non è consentito a nessuno di occupare il sedile passeggero anteriore. Rivolgersi immediatamente a un'officina.

Rivolgersi immediatamente a un'officina se nessuna delle due spie si accende.

Modificare lo stato solo dopo aver arrestato il veicolo e disinserito l'accensione.

Lo stato viene mantenuto fino alla successiva modifica.

Spia per la disattivazione degli airbag ⇨ 91.

## Sistemi di sicurezza per bambini

### Pericolo

Se si utilizza un sistema di sicurezza per bambini rivolto all'indietro e posizionato sul sedile del passeggero anteriore, il sistema airbag del sedile del passeggero anteriore deve essere disattivato. Questo vale anche per certi sistemi di sicurezza per bambini rivolti in avanti come indicato nelle tabelle ⇨ 61.

Disattivazione dell'airbag ⇨ 57.

Etichetta airbag ⇨ 52.

Consigliamo un sistema di sicurezza per bambini predisposto appositamente per il veicolo. Per ulteriori informazioni, contattare la propria officina.

Se si utilizza un sistema di sicurezza per bambini, attenersi sempre alle seguenti istruzioni d'uso e installazione e alle istruzioni del costruttore del sistema di sicurezza per bambini.

Rispettare sempre le normative locali e nazionali. In alcuni Paesi l'uso dei sistemi di sicurezza per bambini non è consentito su certi sedili.

I sistemi di sicurezza per bambini possono essere fissati con:

- Cintura di sicurezza a tre punti di ancoraggio
- Staffe ISOFIX
- Attacco Top-tether

### Cintura di sicurezza a tre punti di ancoraggio

I sistemi di sicurezza per bambini possono essere fissati utilizzando una cintura di sicurezza a tre punti di ancoraggio.

## Staffe ISOFIX



Fissare i sistemi di sicurezza per bambini ISOFIX omologati per il veicolo in questione alle staffe ISOFIX. Le posizioni specifiche del sistema di sicurezza per bambini ISOFIX per il veicolo in questione sono contrassegnate nella tabella ISOFIX ⇨ 61.

Le staffe ISOFIX sono contrassegnate da un adesivo sullo schienale.

Un sistema di sicurezza per bambini i-Size è un sistema di sicurezza per bambini ISOFIX universale conforme alla normativa UN n° 129.

Tutti i sistemi di sicurezza per bambini i-Size possono essere utilizzati su qualsiasi sedile adatto a i-Size, tabella i-Size ⇨ 61.

Oltre alle staffe ISOFIX si devono utilizzare una cinghia Top-Tether o un braccio di supporto.



I sedili per bambini i-Size e i sedili del veicolo con approvazione i-Size sono contrassegnati dal simbolo i-Size, vedi illustrazione.

## Attacchi Top-tether

Gli attacchi Top-tether sono marcati con il simbolo  per un seggiolino per bambini.



Oltre alle staffe ISOFIX, fissare la cinghia Top-Tether agli attacchi Top-Tether.

Le posizioni universali del sistema di protezione per bambini ISOFIX sono contrassegnate nella tabella dalla sigla IUF ⇨ 61.

## Scelta del sistema più idoneo

I sedili posteriori sono la posizione più comoda per fissare un sistema di sicurezza per bambini.

I bambini devono essere trasportati in auto il più a lungo possibile posizionati in senso inverso a quello di marcia. In tal modo la spina dorsale

del bambino, che è ancora molto debole, viene sottoposta a una sollecitazione minore in caso di urto.

Sono idonei i sistemi di sicurezza conformi alle normative UN ECE in vigore. Verificare se nell'ambito delle leggi e disposizioni locali sia previsto l'uso obbligatorio di sistemi di sicurezza per bambini.

I seguenti sistemi di sicurezza per bambini sono consigliati per le seguenti classi di peso:

- Maxi Cosi Cabriofix per gruppo 0, gruppo 0+
- Duo Plus per gruppo I
- Kidfix XP per gruppo II/III
- Graco Junior per gruppo III

Assicurarsi che il sistema di sicurezza per bambini da montare sia compatibile con il tipo di veicolo.

Assicurarsi che la posizione di montaggio del sistema di sicurezza per bambini all'interno del veicolo sia corretta, vedi tabelle seguenti.

Consentire ai bambini di salire e scendere dal veicolo solo dal lato opposto a quello di scorrimento del traffico.

Se il sistema di sicurezza per bambini non viene utilizzato, assicurare il seggiolino con una cintura di sicurezza oppure rimuoverlo dal veicolo.

#### **Avviso**

Non applicare adesivi sui sistemi di sicurezza per bambini e non coprirli con altri materiali.

I sistemi di sicurezza per bambini che abbiano subito sollecitazioni, in caso di incidente devono essere sostituiti.

## Posizioni di montaggio dei sistemi di sicurezza per bambini

Opzioni ammesse per il fissaggio di un sistema di sicurezza per bambini con cintura di sicurezza a tre punti di ancoraggio

Fascia di peso	Sedile passeggero anteriore			
	Airbag attivato	Airbag disattivato	Sedili posteriori esterni	Sedile posteriore centrale
<b>Gruppo 0: fino a 10 kg</b>	X	U <sup>1,2</sup>	U/L <sup>3</sup>	X
<b>Gruppo 0+: fino a 13 kg</b>	X	U <sup>1,2</sup>	U/L <sup>3</sup>	X
<b>Gruppo I: da 9 a 18 kg</b>	X	U <sup>1,2</sup>	U/L <sup>3,4</sup>	X
<b>Gruppo II: da 15 a 25 kg</b>	U <sup>1,2</sup>	X	U/L <sup>3,4</sup>	X
<b>Gruppo III: da 22 a 36 kg</b>	U <sup>1,2</sup>	X	U/L <sup>3,4</sup>	X

U : idoneità universale in combinazione con una cintura di sicurezza a tre punti di ancoraggio

L : adatto per sistemi di sicurezza per bambini speciali delle categorie 'Veicolo specifico', 'Limitata' o 'Semi-universale'.  
Il sistema di sicurezza per bambini deve essere approvato per il tipo specifico di veicolo (fare riferimento all'elenco dei tipi di veicolo del sistema di sicurezza per bambini)

X : nessun sistema di sicurezza per bambini consentito per questa fascia di peso

1 : muovere il sedile più avanti possibile e regolare l'inclinazione dello schienale del sedile il più possibile in posizione verticale per garantire che la cintura scorra in avanti partendo dal punto di ancoraggio superiore

2 : portare il sedile alla massima altezza possibile e regolare l'inclinazione dello schienale del sedile il più possibile in posizione verticale per garantire che la cintura sia tesa dalla parte della fibbia

3 : portare il sedile anteriore di fronte al sistema di sicurezza per bambini il più in avanti possibile e il sedile posteriore scorrevole il più indietro possibile

4 : regolare il rispettivo poggiatesta secondo necessità o rimuoverlo, se necessario

## Opzioni consentite per il montaggio di sistema di sicurezza ISOFIX per bambini con staffe ISOFIX

Fascia di peso	Fascia di statura	Sedile passeggero anteriore			Sedili posteriori esterni	Sedile posteriore centrale
		Fissaggio	Airbag attivato	Airbag disattivato		
Gruppo 0: fino a 10 kg	G	ISO/L2	X	X	X	X
	F	ISO/L1	X	X	X	X
	E	ISO/R1	X	X	IL <sup>1</sup>	X
Gruppo 0+: fino a 13 kg	E	ISO/R1	X	X	IL <sup>1</sup>	X
	D	ISO/R2	X	X	IL <sup>1</sup>	X
	C	ISO/R3	X	X	IL <sup>1</sup>	X
Gruppo I: da 9 a 18 kg	D	ISO/R2	X	X	IL <sup>1,2</sup>	X
	C	ISO/R3	X	X	IL <sup>1,2</sup>	X
	B	ISO/F2	X	X	IL, IUF <sup>1,2</sup>	X
	B1	ISO/F2X	X	X	IL, IUF <sup>1,2</sup>	X
	A	ISO/F3	X	X	IL, IUF <sup>1,2</sup>	X
Gruppo II: da 15 a 25 kg			X	X	IL <sup>1,2</sup>	X
Gruppo III: da 22 a 36 kg			X	X	IL <sup>1,2</sup>	X



- IL : adatto per sistemi di sicurezza ISOFIX speciali delle categorie "Specifica del veicolo", "Limitata" o "Semi-universale". Il sistema di sicurezza per bambini ISOFIX deve essere approvato per il tipo specifico di veicolo (fare riferimento all'elenco dei tipi di veicolo del sistema di sicurezza per bambini)
- IUF : adatto per sistemi di sicurezza per bambini ISOFIX montati nel senso di marcia, della categoria Universale, approvati per l'uso in questa fascia di peso
- X : nessun sistema di sicurezza ISOFIX per bambini approvato per questa fascia di peso
- <sup>1</sup> : portare il sedile anteriore di fronte al sistema di sicurezza per bambini il più in avanti possibile e il sedile posteriore scorrevole il più indietro possibile
- <sup>2</sup> : regolare il rispettivo poggiatesta secondo necessità o rimuoverlo, se necessario

### Fascia di statura e seggiolino ISOFIX

- A - ISO/F3 : sistema di sicurezza rivolto nel senso di marcia per bambini di statura massima nella fascia di peso da 9 a 18 kg
- B - ISO/F2 : sistema di sicurezza rivolto nel senso di marcia per bambini più piccoli nella fascia di peso da 9 a 18 kg
- B1 - ISO/F2X : sistema di sicurezza rivolto nel senso di marcia per bambini più piccoli nella fascia di peso da 9 a 18 kg
- C - ISO/R3 : sistema di sicurezza rivolto nel senso opposto a quello di marcia per bambini di statura massima nella fascia di peso fino a 18 kg
- D - ISO/R2 : sistema di sicurezza rivolto nel senso opposto a quello di marcia per bambini più piccoli nella fascia di peso fino a 18 kg
- E - ISO/R1 : sistema di sicurezza rivolto nel senso opposto a quello di marcia per bambini piccoli nella fascia di peso fino a 13 kg
- F - ISO/L1 : sistema di sicurezza per bambini con posizione rivolta a sinistra (culla portatile)
- G - ISO/L2 : sistema di sicurezza per bambini con posizione rivolta a destra (culla portatile)

**Opzioni consentite per il montaggio di sistema di sicurezza i-Size per bambini con staffe ISOFIX****Sedile passeggero anteriore****Airbag attivato    Airbag disattivato    Sedili posteriori esterni    Sedile posteriore centrale**

---

<b>Sistemi di sicurezza per bambini i-Size</b>	<b>X</b>	<b>X</b>	<b>i - U</b>	<b>X</b>
--	----------	----------	--------------	----------

---

**i - U** : adatto per sistemi di sicurezza per bambini i-Size "universali" rivolti in avanti e indietro

**X** : posizione di seduta non adatta per sistemi di sicurezza per bambini i-Size "universali"

## Oggetti e bagagli

<b>Vani portaoggetti</b> .....	<b>65</b>
Cassetto portaoggetti .....	65
Portabibite .....	65
Portaoggetti della consolle centrale .....	66
<b>Vano di carico</b> .....	<b>66</b>
Copertura del vano di carico .....	69
Copertura portaoggetti del pianale posteriore .....	70
Occhielli di ancoraggio .....	71
Triangolo d'emergenza .....	71
Kit di pronto soccorso .....	72
<b>Sistema portapacchi</b> .....	<b>72</b>
Portapacchi .....	72
<b>Informazioni sul carico</b> .....	<b>73</b>

## Vani portaoggetti

### ⚠Avvertenza

Non riporre oggetti pesanti o appuntiti nei vani portaoggetti. In caso di frenate brusche, cambi improvvisi di direzione o incidente, il coperchio dei vani portaoggetti potrebbe aprirsi e gli oggetti, scagliati nell'abitacolo, potrebbero ferire gli occupanti del veicolo.

## Cassetto portaoggetti

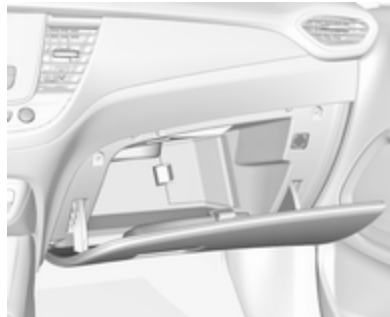

In certe versioni, il cassetto portaoggetti è ventilato. La ventilazione e la temperatura dipendono dalle impostazioni del sistema di climatizzazione. È possibile chiudere la bocchetta dell'aria del cassetto portaoggetti ⇨ 130.

Certe versioni sono dotate di un lettore CD nel cassetto portaoggetti.

Il cassetto portaoggetti va tenuto chiuso durante la marcia.

## Portabibite

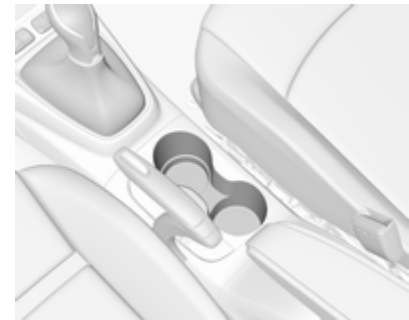

I portabibite si trovano nella consolle centrale.

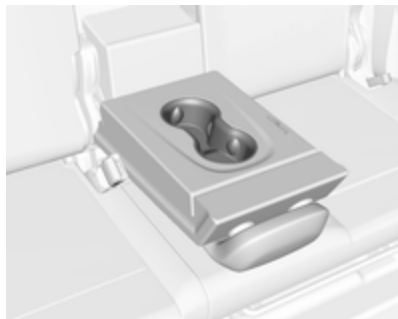

Altri portallattine si trovano nel bracciolo posteriore. Abbassare il bracciolo.

### Portaoggetti della consolle centrale

Il vano di stivaggio può essere utilizzato per riporre piccoli oggetti.



A seconda della versione, sotto la copertura si trova un vano portaoggetti.

### Vano di carico

Lo schienale posteriore è diviso in due parti. Entrambe le parti possono essere ribaltate verso il basso.

Prima di ribaltare gli schienali dei sedili posteriori, procedere come segue, se necessario:

- Rimuovere la copertura del vano di carico ⇨ 69.
- Premere e tenere premuto il fermo per spingere in basso i poggiatesta ⇨ 43.

### Ampliare il vano di carico (versione con sedili posteriori fissi)



- Tirare la leva di sblocco su uno o entrambi i lati esterni e ripiegare gli schienali sul cuscino del sedile.



Quando si piegano gli schienali, inserire le cinture di sicurezza nelle guide e tirare sia le cinture che le guide.

- Per alzarli, sollevare gli schienali e portarli in posizione verticale fino ad udire scatto in sede.



Gli schienali risultano bloccati adeguatamente in sede solo quando il contrassegno rosso vicino alla leva di sblocco non è più visibile.

#### **⚠ Avvertenza**

Quando si ripiega in alto, assicurarsi che gli schienali siano saldamente bloccati in posizione prima della guida. In caso contrario si potrebbero verificare lesioni alla persona o danni al carico o al veicolo in caso di forti frenate o collisioni.

### Ampliare il vano di carico (versione con sedili posteriori scorrevoli)

#### Con schienali non ribaltabili

Portare entrambi i sedili posteriori il più avanti possibile ⇨ 48.

#### Con schienali ribaltabili

- Portare entrambi i sedili posteriori il più indietro possibile ⇨ 48.



- Tirare la cinghia e ripiegare lo schienale sul cuscino del sedile.

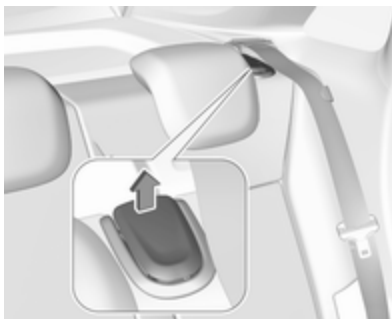

Per ripiegare gli schienali posteriori, sollevare la leva di sblocco.

#### Avviso

Ripiegare il bracciolo prima di abbassare la relativa parte dello schienale posteriore. Altrimenti sarà impossibile abbassare quella parte di schienale.



Quando si piegano gli schienali, inserire le cinture di sicurezza nelle guide e tirare sia le cinture che le guide.

- Per alzarli, sollevare gli schienali e portarli in posizione verticale fino ad udire scatto in sede. Gli schienali risultano bloccati adeguatamente in sede solo quando il contrassegno rosso sulla cinghietta non è più visibile.

### Ripiegare il bracciolo nello schienale posteriore centrale



Tirare la cinghietta per abbassare il bracciolo posteriore.



È anche possibile abbassare il bracciolo dal retro, tirando la cinghietta. Adatto per il carico di oggetti lunghi e stretti.

Verificare che il bracciolo si innesti in sede dopo averlo sollevato.

### Copertura del vano di carico

Non collocare oggetti sulla copertura.

### Rimozione della copertura

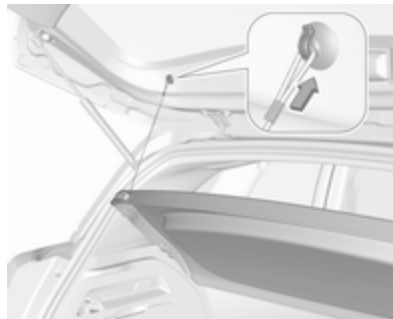

Sganciare le cinghie di fissaggio dal portellone.



Sollevare la copertura sulla parte posteriore e spingerla verso l'alto nella parte anteriore.

Rimuovere la copertura.

### Sistemazione della copertura



La copertura del vano di carico può essere riposta dietro i sedili posteriori. Sganciare le fasce di fissaggio e sollevare la copertura del vano di carico all'indietro finché non si sgancia. Quindi farla scivolare dietro ai sedili posteriori seguendo le guide.

### Posizionamento della copertura

Inserire la copertura nelle guide laterali e abbassarla. Attaccare le cinghie di fissaggio al portellone.

### Copertura portaoggetti del pianale posteriore



È possibile rimuovere la copertura del pavimento posteriore. Sollevare la copertura dalla rientranza e rimuovere.

La copertura può anche essere riposta dietro ai sedili posteriori.

### Doppio fondo

È possibile inserire il doppio fondo nel vano di carico in due posizioni:



- posizione inferiore, sopra l'alloggiamento della ruota di scorta
- posizione superiore, bloccato con la maniglia di supporto del pannello di finitura posteriore





Per rimuoverlo, premere la maniglia per sbloccare il fondo e sollevarlo utilizzando la maniglia stessa.

Se montato nella posizione superiore, lo spazio tra il doppio fondo e la copertura del vano per la ruota di scorta può essere utilizzato come vano per oggetti e bagagli.

In questa posizione, se gli schienali dei sedili posteriori sono reclinati in avanti, viene creato uno spazio di carico completamente piatto.

Nella posizione superiore, il doppio fondo può sostenere un carico massimo di 100 kg. Nella posizione inferiore, il doppio fondo può sostenere il carico massimo ammesso.

## Occhielli di ancoraggio



Gli occhielli di ancoraggio servono per fissare gli oggetti ed evitare che scivolino, utilizzando ad esempio delle cinghie di ancoraggio o una rete fermabagagli.

## Triangolo d'emergenza



Riporre il triangolo d'emergenza nell'apposito spazio sul retro del vano di carico e fissarlo con il nastro in velcro.

## Kit di pronto soccorso

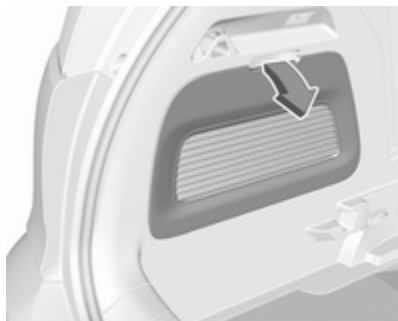

Abbassare il coperchio sul lato sinistro del vano di carico.



Riporre il kit pronto soccorso nello scomparto.

## Sistema portapacchi

### Portapacchi

Per motivi di sicurezza e per evitare di danneggiare il tetto, si consiglia di usare i sistemi portapacchi specifici per il veicolo in questione.

Attenersi alle istruzioni di installazione e rimuovere il portapacchi quando non viene utilizzato.

### Montaggio del portapacchi

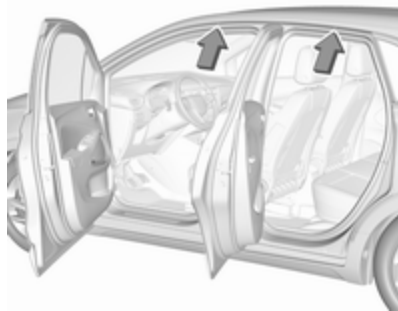

Aprire tutte le portiere.

I punti di montaggio sono posizionati in tutti i telai delle portiere della carrozzeria.

Staccare il coperchio da ogni punto di montaggio e fissare il portapacchi con le viti in dotazione.

## Informazioni sul carico



- Gli oggetti pesanti nel vano di carico devono essere posizionati contro gli schienali dei sedili. Assicurarsi che gli schienali siano bloccati saldamente, cioè che non siano più visibili i contrassegni rossi laterali vicino alla leva di sblocco o sulla cinghietta. In caso di oggetti che possono essere impilati, collocare sotto quelli più pesanti.
- Bloccare gli oggetti agganciando le cinghie di ancoraggio agli occhielli di ancoraggio ↪ 71.

- Assicurare gli oggetti liberi nel vano di carico impedendo che scivolino.
- Per trasportare oggetti nel vano di carico, non è necessario inclinare in avanti gli schienali dei sedili posteriori.
- Evitare che il carico sporga sopra il bordo superiore degli schienali.
- Non posizionare oggetti sulla copertura del vano di carico o sul quadro strumenti e non coprire il sensore nella parte superiore del quadro strumenti.
- Il carico non deve ostacolare il movimento dei pedali, del freno di stazionamento e della leva selettoria, e neppure la libertà di movimento del conducente. Non collocare oggetti nell'abitacolo senza assicurarli.
- Non viaggiare con il vano di carico aperto.

**⚠Avvertenza**

Assicurarsi sempre che il carico sia fissato saldamente sul veicolo. In caso contrario, gli oggetti potrebbero essere proiettati all'interno del veicolo causando lesioni alle persone o danni al carico o alla vettura.

- Il carico utile è la differenza tra la massa complessiva ammessa a pieno carico (vedere la targhetta del veicolo ⇨ 232) e la massa a vuoto secondo la normativa CE. Per calcolare il carico utile, inserire i dati per il proprio veicolo nella Tabella dei pesi all'inizio del presente manuale. La massa a vuoto CE include il peso del conducente (68 kg), del bagaglio (7 kg) e dei fluidi (con serbatoio carburante pieno al 90 %).

Accessori e attrezzature opzionali aumentano la massa a vuoto.

- La presenza di un carico sul tetto aumenta la sensibilità del veicolo ai venti trasversali e influisce negativamente sul comportamento direzionale del veicolo, dal momento che ne sposta verso l'alto il baricentro. Distribuire il carico in modo uniforme e assicurarlo correttamente con cinghie di fissaggio. Regolare la pressione dei pneumatici e la velocità di marcia in base alle condizioni di carico del veicolo. Controllare e tendere frequentemente le cinghie di fissaggio.

Non viaggiare a velocità superiori a 120 km/h.

Il carico ammesso sul tetto è di 60 kg. Il carico sul tetto è il peso combinato di portapacchi e carico.

## Strumenti e comandi

<b>Comandi</b> .....	<b>76</b>	Spie .....	90	AdBlue .....	94
Regolazione del volante .....	76	Indicatore di direzione .....	90	Sistema di rilevamento perdita pressione pneumatici .....	94
Comandi al volante .....	76	Segnalazione di cintura di sicurezza non allacciata .....	90	Pressione dell'olio motore .....	94
Volante riscaldato .....	76	Airbag e pretensionatori delle cinture di sicurezza .....	91	Livello carburante minimo .....	95
Avvisatore acustico .....	77	Disattivazione degli airbag .....	91	Autostop .....	95
Tergilavacrystalli .....	77	Sistema di ricarica .....	91	Luci esterne .....	95
Tergilavalunotto .....	79	Spia MIL .....	91	Abbaglianti .....	95
Temperatura esterna .....	79	Cercare subito assistenza .....	92	Assistenza all'uso degli abbaglianti .....	95
Orologio .....	80	Arresto del motore .....	92	Anabbaglianti .....	95
Prese di corrente .....	80	Controllo del sistema .....	92	Fendinebbia .....	95
Carica induttiva .....	81	Impianto freni e frizione .....	92	Retronebbia .....	96
Posaceneri .....	81	Sistema di antibloccaggio (ABS) .....	92	Sensore pioggia .....	96
<b>Spie, strumenti e indicatori</b> .....	<b>83</b>	Cambio marcia .....	93	Controllo automatico della velocità di crociera .....	96
Quadro strumenti .....	83	Avvisatore di cambio accidentale della corsia di marcia .....	93	Limitatore di velocità .....	96
Tachimetro .....	87	Controllo elettronico della stabilità e Sistema di controllo della trazione .....	93	Assistente ai segnali stradali .....	96
Contachilometri .....	87	Disattivazione controllo elettronico della stabilità e sistema di controllo della trazione .....	93	Portiera aperta .....	96
Contachilometri parziale .....	87	Temperatura del liquido di raffreddamento del motore .....	93	<b>Visualizzatori informativi</b> .....	<b>96</b>
Contagiri .....	88	Preriscaldamento .....	94	Driver Information Center .....	96
Indicatore del livello carburante .....	88	Filtro antiparticolato .....	94	Visualizzatore Info .....	99
Indicatore della temperatura del liquido di raffreddamento del motore .....	88			Display Head-Up .....	100
Display di manutenzione .....	89			<b>Messaggi del veicolo</b> .....	<b>102</b>
				Segnali acustici .....	103
				Tensione della batteria .....	103
				<b>Personalizzazione del veicolo</b> ...	<b>104</b>
				<b>Servizio telematico</b> .....	<b>107</b>
				OnStar .....	107

## Comandi

### Regolazione del volante



Sbloccare la leva, regolare la posizione del volante, quindi riportare la leva in posizione iniziale e accertarsi che sia completamente bloccata.

Effettuare la regolazione del volante solo a veicolo fermo e bloccasterzo disinserito.

### Comandi al volante

Tramite i comandi al volante è possibile controllare alcuni sistemi di assistenza al conducente, il sistema Infotainment e il telefono cellulare collegato.



Sistemi di assistenza al conducente  
 ⇨ 155.

Per maggiori informazioni consultare il manuale del sistema Infotainment.

### Volante riscaldato



Premere  per inserire il riscaldamento del volante. L'attivazione è indicata dal LED sul pulsante.



Le tradizionali zone di presa del volante vengono riscaldate più velocemente e a una temperatura maggiore rispetto alle altre zone del volante.

Il riscaldamento funziona a motore avviato e durante un Autostop.

Sistema Stop-start ⇨ 139.

## Avvisatore acustico



Premere .

## Tergilavacrystalli

### Tergiparabrezza ad intervallo regolabile

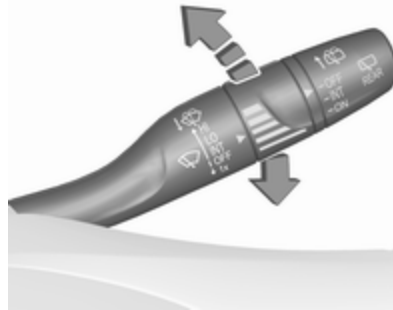

- HI** : veloce
- LO** : lento
- INT** : funzionamento a intermittenza
- OFF** : spento

Per un singolo passaggio, quando i tergicristalli non sono azionati, premere la leva in basso in posizione **1x**.

Non utilizzare se il parabrezza è ghiacciato.

Spegnere negli autolavaggi.

### Intermittenza regolabile dei tergicristalli



Leva tergicristalli in posizione **INT**.

Ruotare la manopola di regolazione per regolare la frequenza.

## Tergiparabrezza con sensore pioggia

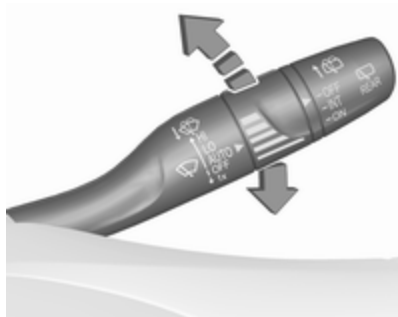

- HI** : veloce  
**LO** : lento  
**AUTO** : funzionamento automatico con sensore pioggia  
**OFF** : spento

In posizione **AUTO** Il sensore pioggia rileva la quantità d'acqua sul parabrezza e regola automaticamente la frequenza di funzionamento dei tergicristalli.

Per un singolo passaggio, quando i tergicristalli non sono azionati, premere la leva in basso in posizione **1x**.

Non utilizzare se il parabrezza è ghiacciato.

Spegnere negli autolavaggi.

## Regolazione della sensibilità del sensore pioggia



Leva tergicristalli in posizione **AUTO**.

Ruotare la manopola di regolazione per regolare la sensibilità del sensore pioggia.



Mantenere il sensore libero da polvere, sporco e ghiaccio.

Spia  ⇨ 77.

## Lavaggio del parabrezza





Tirare la leva. Il liquido di lavaggio viene spruzzato sul parabrezza e il tergicristalli effettua alcuni passaggi. Liquido lavacrystalli ↪ 191.

## Tergilavalunotto

### Tergilunotto



Ruotare la calotta esterna per azionare il tergilunotto:

- OFF** : spento
- INT** : funzionamento a intermittenza
- ON** : funzionamento continuo

Non utilizzare se il lunotto è ghiacciato.

Spegnere negli autolavaggi.

Il tergilunotto si attiva automaticamente attivando il tergicristalli e inserendo la retromarcia.

L'attivazione o la disattivazione di questa funzione può essere modificata nel menù Personalizzazione del veicolo ↪ 104.

### Lavalunotto



Spingere la leva.

Il liquido di lavaggio viene spruzzato sul lunotto posteriore e il tergicristalli effettua alcuni passaggi.

Il sistema lavalunotto si disattiva quando il livello del liquido risulta insufficiente.

Liquido lavacrystalli ↪ 191.

## Temperatura esterna

Le diminuzioni di temperatura vengono indicate immediatamente, mentre gli aumenti di temperatura, mentre gli aumenti di temperatura con un certo ritardo.



L'illustrazione mostra un esempio.

Se la temperatura esterna scende fino a 3 °C, il Driver Information Centre visualizza un messaggio di avvertimento.

### ⚠ Avvertenza

Il manto stradale potrebbe essere già ghiacciato, anche se il display indica che la temperatura è di alcuni gradi superiore a 0 °C.

## Orologio

Il Visualizzatore Info visualizza la data e l'ora ↪ 99.

Impostazione data e ora, vedere Manuale del sistema Infotainment.

## Prese di corrente



Una presa di corrente da 12 Volt è posizionata nella consolle centrale.

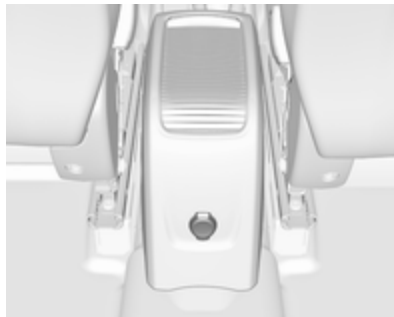

Nella consolle tra i due sedili anteriori si trova una presa di corrente aggiuntiva.

Non superare il consumo massimo di 120 Watt.

Se l'accensione è disinserita, la presa di corrente è disattivata. Inoltre, la presa di corrente si disattiva anche in caso di bassa tensione della batteria del veicolo.

Collegare solo accessori elettrici conformi ai requisiti di compatibilità elettromagnetica specificati nella norma DIN VDE 40 839.

Non collegare accessori che generano corrente, come caricabatterie o batterie.

Evitare l'uso di spine non idonee per non danneggiare le prese.

Sistema Stop-start ↪ 139.

## Presca di ricarica USB



La consolle centrale è dotata di una o due porte USB. Entrambe le porte USB sono in grado di ricaricare dispositivi elettronici.

Nei modelli con due porte USB, è possibile utilizzare quella superiore per connettere un telefono e proiettarne il contenuto.

**Avviso**

Le prese devono sempre essere mantenute pulite e asciutte.

**Carica induttiva****⚠Avvertenza**

La carica induttiva può influenzare il funzionamento di pace-maker o altri dispositivi medici. Se possibile, richiedere il parere di un medico prima di utilizzare il dispositivo di carica induttivo.

**⚠Avvertenza**

Rimuovere tutti gli oggetti metallici dal dispositivo di carica prima di caricar telefono cellulare, poiché questi oggetti potrebbero scaldarsi parecchio.



Per caricare un dispositivo, è necessario accendere il quadro.

La zona di ricarica è situata nel vano sotto ai comandi del climatizzatore.

Per caricare un dispositivo cellulare:

1. Rimuovere tutti gli oggetti dal dispositivo di carica.
2. Posizionare il telefono cellulare nel vano con il display rivolto verso l'alto sul dispositivo di carica.

Lo stato di carica è indicato dal LED: se si illumina di verde, il telefono cellulare è in carica.

I telefoni cellulari compatibili PMA o Qi possono essere caricati induttivamente.

Potrebbe essere necessaria una copertura posteriore con bobina integrata (ad es. Samsung 4 e 5) o un accessorio (ad es. alcuni modelli di iPhone) per caricare un telefono cellulare.

Le dimensioni del telefono cellulare devono essere inferiori a 8 cm di larghezza e 15 cm di lunghezza per poterlo inserire nel dispositivo di carica.

**Posaceneri****Attenzione**

Da utilizzare esclusivamente per la cenere e non per materiale infiammabile.



Un posacenere estraibile può essere collocato nei portalattine.

## **Spie, strumenti e indicatori**

### **Quadro strumenti**

In base alla versione, sono disponibili due quadri strumenti:



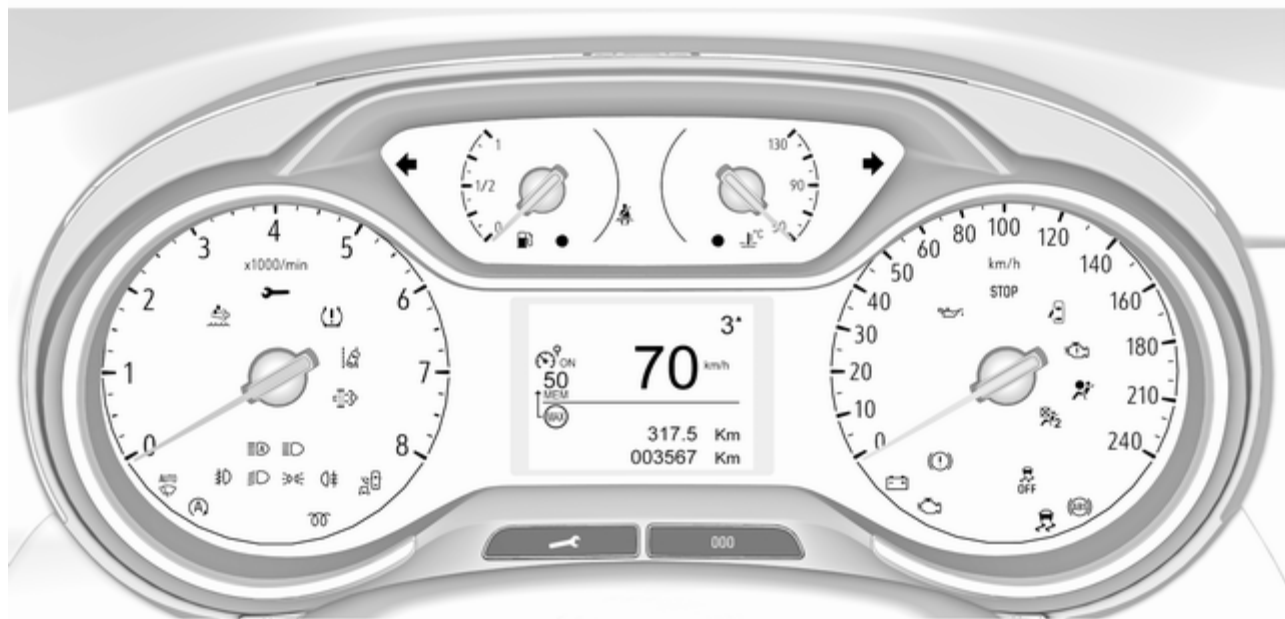





Quadro strumenti di livello base



















## Quadro strumenti di livello medio



## Panoramica

	Indicatori di direzione ⇨ 90
	Segnalazione cintura di sicurezza non allacciata ⇨ 90
	Airbag e pretensionatori delle cinture di sicurezza ⇨ 91
	Disattivazione dell'airbag ⇨ 91
	Sistema di ricarica ⇨ 91
	Spia MIL ⇨ 91
	Cercare subito assistenza ⇨ 92
<b>ARRESTARE IL VEICOLO</b>	Arresto del motore ⇨ 92
	Controllo del sistema ⇨ 92

	Impianto freni e frizione ⇨ 92
	Sistema di antibloccaggio (ABS) ⇨ 92
	Cambio marcia ⇨ 93
	Avvisatore di cambio accidentale della corsia di marcia ⇨ 93
	Controllo elettronico della stabilità e Sistema di controllo della trazione ⇨ 93
	Disattivazione controllo elettronico della stabilità e Sistema di controllo della trazione ⇨ 93
	Preriscaldamento ⇨ 94

	Filtro antiparticolato ⇨ 94
	AdBlue ⇨ 94
	Sistema di rilevamento perdita pressione pneumatici ⇨ 94
	Pressione dell'olio motore ⇨ 94
	Livello basso del carburante ⇨ 95
	Temperatura alta del liquido di raffreddamento del motore ⇨ 93
	Autostop ⇨ 95
	Luci esterne ⇨ 95
	Anabbaglianti ⇨ 95
	Abbaglianti ⇨ 95



- ☰⓪ Assistenza all'uso degli abbaglianti ⇨ 95
- ☞⓪ Fendinebbia ⇨ 95
- ⓪Ⓜ Retronebbia ⇨ 96
- ☞⓪ Sensore pioggia ⇨ 96
- ☞Ⓜ Allarme angolo morto laterale ⇨ 168
- ☞Ⓜ Controllo automatico della velocità di crociera ⇨ 96
- ☞Ⓜ Limitatore di velocità ⇨ 96
- ⓪Ⓜ Assistente ai segnali stradali ⇨ 96
- ☞Ⓜ Portiera aperta ⇨ 96

## Tachimetro



Indica la velocità del veicolo.

## Contachilometri

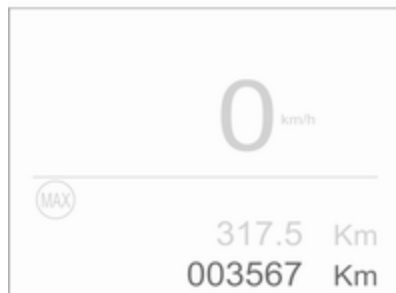

La distanza registrata totale è visualizzata in km.

## Contachilometri parziale

La distanza registrata dall'ultimo azzeramento è visualizzata nel Driver Information Center.

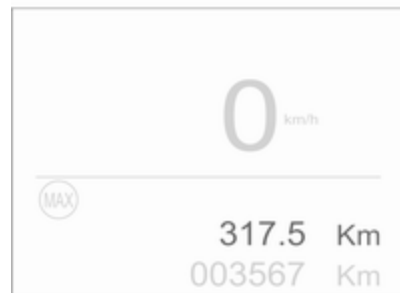

Il contachilometri parziale registra fino a 9.999 km e poi si azzerà.

Premere **000** per 2 secondi per azzerare il contachilometri parziale.

Dal menù informazioni viaggio/carburante è possibile selezionare due pagine di contachilometri parziali per due viaggi separati ⇨ 96.

## Contagiri



Indica la velocità di rotazione del motore.

Viaggiare quanto più possibile al regime più basso per ogni marcia.

### Attenzione

Se l'ago è nella zona rossa di pericolo, è stato superato il massimo dei giri ammesso. Pericolo per il motore.

## Indicatore del livello carburante



Visualizza il livello del carburante nel serbatoio.

Se il livello nel serbatoio è basso, si accende la spia ●.

Non svuotare mai completamente il serbatoio carburante.

Poiché nel serbatoio rimane sempre una certa quantità di carburante, la quantità necessaria per riempirlo è inferiore alla capacità del serbatoio carburante specificata.

## Indicatore della temperatura del liquido di raffreddamento del motore



Indica la temperatura del liquido di raffreddamento.

- 50 : temperatura di esercizio del motore non ancora raggiunta
- 90 : temperatura di esercizio normale
- 130 : temperatura troppo alta

La spia ● si accende se la temperatura del liquido di raffreddamento del motore è troppo alta.

### Attenzione

Se la temperatura del liquido di raffreddamento del motore è troppo alta, arrestare il veicolo e spegnere il motore. Pericolo per il motore. Controllare il livello del liquido di raffreddamento.

### Display di manutenzione

Il sistema di manutenzione avvisa quando è necessario cambiare l'olio motore e il filtro dell'olio oppure quando il veicolo necessita di manutenzione. A seconda delle condizioni di guida, l'intervallo indicato per il cambio dell'olio motore e del filtro può variare notevolmente.



La spia di richiesta di manutenzione viene visualizzata nel Driver Information Center per sette secondi dall'accensione del quadro.

Se non è necessario nessun intervento di manutenzione per i prossimi 3000 km o più, sul display non viene visualizzata nessuna informazione sulla manutenzione.

Se è necessario un intervento di manutenzione entro i prossimi 3000 km, la distanza o il periodo rimanenti vengono visualizzati per diversi secondi. Contemporaneamente, il simbolo  si accende in modo permanente come promemoria.

Se è necessario un intervento di manutenzione entro i prossimi 1000 km, il simbolo  prima lampeggia e poi rimane acceso. La distanza o il periodo di tempo rimanenti vengono visualizzati per diversi secondi.

Se la manutenzione non è stata effettuata, appare un messaggio nel Driver Information Center dove viene riportata la distanza dal momento in cui era necessario effettuarla. Il simbolo  prima lampeggia e poi si accende permanentemente fino a quando non si effettua la manutenzione.

### Azzeramento dell'intervallo di manutenzione

Dopo ogni intervento di manutenzione, l'indicatore di servizio deve essere azzerato per assicurarsi che funzioni correttamente. Si consiglia di rivolgersi a un'officina.

Se si esegue la manutenzione da soli, seguire la seguente procedura:

- spegnere il quadro
- tenere premuto il pulsante  o **CHECK**

- accendere il quadro; l'indicatore di distanza inizia un conto alla rovescia
- quando il display arriva a =0, rilasciare il pulsante. Il simbolo  scompare

### Ottenere le informazioni di manutenzione

Per ottenere le informazioni di manutenzione in qualsiasi momento, premere il pulsante  o **CHECK**. Le informazioni di manutenzione vengono visualizzate per alcuni secondi.

Informazioni di manutenzione ⇨ 228.

### Spie

Le spie descritte non sono presenti in tutti i veicoli. Le descrizioni si riferiscono a veicoli provvisti di strumentazione completa. La posizione delle spie può variare in base all'equipaggiamento. All'inserimento dell'accensione, gran parte delle spie si accendono brevemente per una prova di funzionalità.

I colori delle spie significano:

- rosso : pericolo, segnalazione importante
- giallo : avvertenza, informazioni, guasto
- verde : conferma di attivazione
- blu : conferma di attivazione
- bianco : conferma di attivazione

Vedere tutte le spie sui diversi quadri strumenti ⇨ 83.

### Indicatore di direzione

Il simbolo  si accende o lampeggia in verde.

### Accensione breve

Le luci di parcheggio sono inserite.

### Lampeggiante

Un indicatore di direzione o i segnalatori di emergenza sono attivati.

Lampeggio veloce: guasto ad uno degli indicatori di direzione o al rispettivo fusibile, guasto all'indicatore di direzione del rimorchio.

Sostituzione delle lampadine ⇨ 194, fusibili ⇨ 202.

Indicatori di direzione ⇨ 116.

## Segnalazione di cintura di sicurezza non allacciata



### Segnalazione delle cinture di sicurezza non allacciate per tutti i sedili

 si illumina o lampeggia in rosso nel quadro strumenti contestualmente all'indicazione nella consolle del tetto per ogni cintura di sicurezza.



- Con l'accensione del quadro si illumina  nel quadro strumenti e il simbolo per il rispettivo sedile

nella consolle del tetto, se la cintura di sicurezza di qualche occupante non è stata allacciata.

- Dopo aver riscaldato il motore,  nel quadro strumenti e il simbolo del rispettivo sedile nella consolle del tetto lampeggiano per un certo periodo di tempo contestualmente all'emissione di un segnale acustico. Dopo aver guidato il veicolo per un certo periodo di tempo,  si illumina con luce fissa fino a quando la cintura di sicurezza del rispettivo sedile non sia stata allacciata o qualora un qualsiasi passeggero non abbia slacciato la cintura.

## Airbag e pretensionatori delle cinture di sicurezza

Il simbolo  si accende in rosso.

All'inserimento dell'accensione, la spia si accende per circa quattro secondi. Se non si accende, non si spegne dopo quattro secondi o se si accende durante la guida, significa che c'è una disfunzione nel sistema degli airbag. Rivolgersi ad

un'officina. Gli airbag e i pretensionatori delle cinture di sicurezza potrebbero non attivarsi in caso di incidente.

Se il simbolo  rimane acceso fisso, indica l'avvenuta attivazione dei pretensionatori delle cinture di sicurezza o degli airbag.

### Avvertenza

Rivolgersi immediatamente ad un'officina per eliminare il guasto.

Pretensionatori delle cinture di sicurezza, sistema airbag ↪ 49, ↪ 52.

## Disattivazione degli airbag



 **ON** si accende in giallo.

L'airbag del passeggero anteriore è attivato.

 **OFF** si accende in giallo.

L'airbag del passeggero anteriore è disattivato.

Disattivazione dell'airbag ↪ 57.

## Sistema di ricarica

Il simbolo  si accende in rosso.

Si accende all'inserimento dell'accensione e si spegne poco dopo l'avvio del motore.

## Acceso con il motore in funzione

Arrestare il veicolo e spegnere il motore. La batteria del veicolo non viene ricaricata. E il raffreddamento del motore potrebbe interrompersi. Il servofreno potrebbe non funzionare. Rivolgersi ad un'officina.

## Spia MIL

Il simbolo  si accende o lampeggia in giallo.

Si accende all'inserimento dell'accensione e si spegne poco dopo l'avvio del motore.

### Acceso con il motore in funzione

Guasto nel sistema di controllo delle emissioni. Potrebbero essere stati superati i limiti di emissioni consentiti. Rivolgersi immediatamente ad un'officina.

### Lampeggia con il motore in funzione

Il sistema di gestione del motore ha un guasto che potrebbe causare danni al convertitore catalitico. Accelerare con più moderazione finché la spia non smette di lampeggiare. Rivolgersi immediatamente ad un'officina.

### Cercare subito assistenza

Il simbolo  si accende in giallo. Si accende brevemente quando l'accensione viene inserita. Potrebbe illuminarsi insieme alle altre spie e ad un messaggio corrispondente nel Driver Information Centre.

Rivolgersi immediatamente ad un'officina.

### Arresto del motore

Il simbolo STOP si accende in rosso. Si accende brevemente quando l'accensione viene inserita.

Si illumina insieme ad altre spie, accompagnata da un segnale acustico e dal messaggio corrispondente nel Driver Information Center. Arrestare immediatamente il motore e rivolgersi a un'officina.

### Controllo del sistema

 si illumina in giallo o rosso.

### Acceso in giallo

È stato rilevato un guasto minore al motore.

### Si accende in rosso

È stato rilevato un grave guasto al motore.

Arrestare il motore il prima possibile e richiedere l'assistenza di un'officina.

## Impianto freni e frizione

Il simbolo  si accende in rosso.

Il livello del liquido di freni e frizione è troppo basso, quando il freno di stazionamento manuale non è inserito ⇨ 191.

### Avvertenza

Arrestare il veicolo e non proseguire il viaggio. Rivolgersi ad un'officina.

Si illumina quando il freno di stazionamento manuale viene inserito e il quadro acceso ⇨ 152.

## Sistema di antibloccaggio (ABS)

Il simbolo  si accende in giallo.

Si accende per alcuni secondi dopo l'inserimento dell'accensione. Quando la spia si spegne, il sistema è pronto per il funzionamento.

Se la spia non si spegne dopo alcuni secondi o se si accende durante la marcia, è presente un guasto

dell'ABS. L'impianto frenante rimane operativo, ma senza la regolazione ABS.

Sistema di antibloccaggio ⇨ 151.

## Cambio marcia



Viene indicato ▲ con il numero di una marcia superiore, quando è consigliato il passaggio a una marcia superiore per risparmiare carburante.

## Avvisatore di cambio accidentale della corsia di marcia

Il simbolo lampeggia in giallo quando il sistema rileva un cambio accidentale di corsia.

Avvisatore di cambio accidentale della corsia di marcia ⇨ 175.

## Controllo elettronico della stabilità e Sistema di controllo della trazione

Il simbolo si accende o lampeggia in giallo.

### Accesso

Si è verificato un guasto nel sistema. È possibile continuare il viaggio. Tuttavia, a seconda delle condizioni del manto stradale, la stabilità di guida potrebbe risultare compromessa.

Rivolgersi ad un'officina per eliminare la causa del guasto.

## Lampeggiante

Il sistema è correttamente inserito. La potenza sviluppata dal motore potrebbe risultare ridotta e il veicolo potrebbe venire leggermente frenato in modo automatico.

Controllo elettronico della stabilità e Sistema di controllo della trazione ⇨ 153.

## Disattivazione controllo elettronico della stabilità e sistema di controllo della trazione

Il simbolo si accende in giallo.

I sistemi sono disattivati.

## Temperatura del liquido di raffreddamento del motore

Il simbolo si accende in rosso.

## Accesso con il motore in funzione

Arrestare il veicolo e spegnere il motore.

<b>Attenzione</b>
La temperatura del liquido di raffreddamento è troppo alta.

Controllare immediatamente il livello del liquido di raffreddamento ⇨ 190.

Se il livello del liquido è sufficiente, rivolgersi ad un'officina.

## Preriscaldamento

Il simbolo  si accende in giallo.

Il preriscaldamento del motore diesel è attivato. Si attiva solamente quando la temperatura esterna è bassa. Avviare il motore quando la spia si spegne.

## Filtro antiparticolato

Il simbolo  o  si accende in giallo.

Il filtro antiparticolato deve essere pulito.

Continuare a guidare finché la spia non si spegne.

## Si illumina temporaneamente

Inizio saturazione del filtro antiparticolato. Iniziare la procedura di pulizia il più presto possibile guidando a una velocità di almeno 60 km/h.

## Si accende e resta accesa

Indica un basso livello di additivi. Rivolgersi ad un'officina.

Filtro antiparticolato ⇨ 143.

## AdBlue

Il simbolo  lampeggia o si accende in giallo.

## Acceso in giallo

L'autonomia residua è tra 600 e 2400 km.

Effettuare il rifornimento di AdBlue® il prima possibile presso un'officina autorizzata. A questo serbatoio si possono aggiungere fino a 10 litri di AdBlue®.

## Lampeggiante in giallo

L'autonomia residua è tra 0 e 600 km.

Effettuare il rifornimento di AdBlue® il prima possibile a un'officina autorizzata per evitare la rottura del veicolo. A questo serbatoio si possono aggiungere fino a 10 litri di AdBlue®.

## Sistema di rilevamento perdita pressione pneumatici

Il simbolo  si accende o lampeggia in giallo.

### Acceso

Perdita di pressione pneumatici in una o più ruote. Arrestare immediatamente il veicolo e controllare la pressione dei pneumatici.

### Lampeggiante

Guasto del sistema. Rivolgersi ad un'officina.

## Pressione dell'olio motore

Il simbolo  si accende in rosso.

Si accende all'inserimento dell'accensione e si spegne poco dopo l'avvio del motore.



**Acceso con il motore in funzione****Attenzione**

La lubrificazione del motore potrebbe interrompersi, provocando danni al motore e/o il bloccaggio delle ruote motrici.

1. Premere il pedale della frizione.
2. Selezionare la marcia folle.
3. Togliersi dalla strada senza ostacolare il traffico.
4. Disinserire l'accensione.

**⚠ Avvertenza**

A motore spento è necessaria una forza considerevolmente maggiore per frenare e sterzare. Durante un Autostop, il servofreno rimane operativo. Non estrarre la chiave di accensione fino all'arresto completo del veicolo, altrimenti il bloccasterzo potrebbe inserirsi all'improvviso.

Controllare il livello dell'olio prima di richiedere assistenza a un'officina ⇨ 189.

**Livello carburante minimo**

Il simbolo ● si accende in giallo.

Il livello del carburante nel serbatoio è insufficiente.

Rifornimento ⇨ 178.

Spurgo del sistema di alimentazione diesel ⇨ 193.

**Autostop**

Il simbolo (A) si accende o lampeggia in verde.

**Acceso in verde**

Il motore è in Autostop.

**La spia lampeggia in verde**

La funzione Autostop è temporaneamente non disponibile, o la modalità Autostop viene attivata automaticamente.

Sistema Stop-start ⇨ 139.

**Luci esterne**

Il simbolo ➤⚡ si accende in verde.

Le luci esterne sono accese ⇨ 112.

**Abbaglianti**

Il simbolo ≡D si accende in blu.

Si accende quando i fari abbaglianti sono accesi o durante il lampeggio dei fari ⇨ 113.

**Assistenza all'uso degli abbaglianti**

Il simbolo ≡D si accende in verde.

Il dispositivo di assistenza all'uso degli abbaglianti è azionato, vedere fari autoadattativi ⇨ 114.

**Anabbaglianti**

Il simbolo ≡D si accende in verde.

Si illumina quando gli anabbaglianti sono accesi.

**Fendinebbia**

Il simbolo ⚡ si accende in verde.

I fendinebbia sono accesi ⇨ 116.

## Retronebbia

Il simbolo  si accende in giallo.

Il retronebbia è acceso ⇨ 117.

## Sensore pioggia

Il simbolo  si accende in verde.

Si accende quando la leva del tergicristallo è impostata su sensore pioggia.

## Allarme angolo morto laterale

Il simbolo  si accende in verde.

Il sistema è attivo.

## Controllo automatico della velocità di crociera

 si accende nel Driver Information Centre.

Controllo automatico della velocità di crociera ⇨ 155.

## Limitatore di velocità

 si accende nel Driver Information Centre.

Limitatore di velocità ⇨ 157.

## Assistente ai segnali stradali

 visualizza i segnali stradali rilevati di fianco alla telecamera frontale, nel Driver Information Center.

Assistente ai segnali stradali ⇨ 155.

## Portiera aperta

Il simbolo  si accende in rosso.

Portiera o portellone posteriore aperta/o.

## Visualizzatori informativi

### Driver Information Center

Il Driver Information Center si trova nel quadro strumenti.

In base alla versione e al quadro strumenti, il Driver Information Center è disponibile come display di livello base o display di livello medio.

Il Driver Information Center contiene:

- contachilometri parziale e totale
- indicazione digitale della velocità
- menù informazioni viaggio/ carburante
- indicazione marcia
- informazioni di manutenzione
- messaggi di avviso e del veicolo
- messaggi di assistenza al guidatore
- messaggi a comparsa

### Selezione di menu e funzioni

I menu e le funzioni possono essere selezionati mediante i pulsanti sulla leva degli indicatori di direzione.



Ruotare la manopola di regolazione per selezionare una pagina nel menù informazioni viaggio/carburante.

Premere **SET/CLR** per confermare o azzerare una funzione.

I messaggi di assistenza e del veicolo vengono visualizzati all'occorrenza nel Driver Information Center. Scorere tra i messaggi ruotando la manopola di regolazione. Confermare i messaggi premendo **SET/CLR**.

Messaggi del veicolo ⇨ 102.

### Menù informazioni viaggio/ carburante, display di livello base



Ruotare la manopola di regolazione per selezionare una pagina:

#### Contachilometri parziale

Il chilometraggio percorso dall'azzeramento.

Premere **000** per 2 secondi per azzerare il contachilometri parziale.

#### Consumo medio di carburante

Visualizza il consumo medio di carburante. La misurazione può essere azzerata in qualsiasi momento e rico-

mincia da un valore predefinito. Per azzerare la misurazione premere per alcuni secondi **SET/CLR**.

#### Velocità media

Visualizza la velocità media. La misurazione può essere azzerata in qualsiasi momento.

Per azzerare la misurazione premere per alcuni secondi **SET/CLR**.

#### Autonomia di carburante

L'autonomia viene calcolata in base al livello corrente di carburante e al consumo corrente. Il display visualizza valori medi.

Dopo un certo tempo dal rifornimento, l'autonomia viene aggiornata automaticamente.

Quando il livello del carburante nel serbatoio è basso, appare un messaggio sul display e la spia ● nell'indicatore del livello carburante si accende ⇨ 95.

#### Consumo carburante istantaneo

Visualizza il consumo istantaneo di carburante.

**Indicazione digitale della velocità**  
Indicazione digitale della velocità istantanea.

**Menù informazioni viaggio/  
carburante, display di livello  
medio**



È possibile selezionare diverse pagine con informazioni combinate. Ruotare la manopola di regolazione per selezionare una pagina.

**Pagina informativa:  
Autonomia di carburante**

L'autonomia viene calcolata in base al livello corrente di carburante e al consumo corrente. Il display visualizza valori medi.

Dopo un certo tempo dal rifornimento, l'autonomia viene aggiornata automaticamente.

Quando il livello del carburante nel serbatoio è basso, appare un messaggio sul display e la spia ● nell'indicatore del livello carburante si accende ↗ 95.

**Consumo istantaneo del carburante**

Visualizza il consumo istantaneo di carburante.

**Pagina viaggio 1:  
Velocità media**

Visualizza la velocità media. La misurazione può essere azzerata in qualsiasi momento.

**Consumo medio di carburante**

Visualizza il consumo medio di carburante. La misurazione può essere azzerata in qualsiasi momento e ricomincia da un valore predefinito.

**Distanza percorsa**

Visualizza la distanza corrente per il viaggio 1 a partire dall'azzeramento.

I valori indicati sulla pagina del viaggio 1 si possono azzerare premendo **SET/CLR** per alcuni secondi.

**Pagina viaggio 2:  
Velocità media**

Visualizza la velocità media. La misurazione può essere azzerata in qualsiasi momento.

**Consumo medio di carburante**

Visualizza il consumo medio di carburante. La misurazione può essere azzerata in qualsiasi momento e ricomincia da un valore predefinito.

**Distanza percorsa**

Visualizza la distanza corrente per il viaggio 2 a partire da un azzeramento.

I valori indicati sulla pagina del viaggio 2 si possono azzerare premendo **SET/CLR** per alcuni secondi.

**Pagina di indicazione digitale della  
velocità**

Indicazione digitale della velocità istantanea.

### Contatore Stop e Start

Il tempo passato in modalità STOP durante un viaggio viene calcolato da un contatore. Quest'ultimo si azzerà ogni volta che si inserisce l'accensione.

### Pagina della bussola

Visualizza la direzione geografica in cui si sta guidando.

### Pagina vuota

Non viene visualizzata nessuna informazione sul viaggio/carburante.

## Visualizzatore Info

Il Visualizzatore Info si trova nel cruscotto accanto al quadro strumenti.

A seconda della configurazione, il veicolo è dotato di

- **Visualizzatore Info Grafico**  
oppure
- **Visualizzatore a colori Info da 7"**  
con funzionalità touchscreen  
oppure
- **Visualizzatore a colori Info da 8"**  
con funzionalità touchscreen

I visualizzatori Info possono indicare:

- orario ↻ 80
- temperatura esterna ↻ 79
- data ↻ 80
- Sistema Infotainment, vedi descrizione del manuale Infotainment
- indicazione della videocamera posteriore ↻ 173
- indicazioni per il sistema di visione panoramica ↻ 170
- indicazione delle istruzioni del sistema di ausilio al parcheggio ↻ 160
- navigatore, vedi descrizione del manuale Infotainment
- messaggi di sistema e del veicolo ↻ 102
- impostazioni per la personalizzazione del veicolo ↻ 104

## Visualizzatore Info Grafico



Premere **⏻** per accendere il display.

Premere **MENU** per selezionare la pagina del menù principale.

Premere **◀▶** per selezionare una pagina del menù.

Premere **OK** per confermare una selezione.

Premere **BACK** per uscire dal menu senza cambiare un'impostazione.

## Visualizzatore a Colori Info da 7"

### Selezione di menu e impostazioni

Alle funzioni e alle impostazioni si accede dal visualizzatore.



Premere  per accendere il display.

Premere  per visualizzare la pagina iniziale.

Toccare l'icona richiesta del display menù.

Toccare la rispettiva icona per confermare la scelta.

Toccare  per ritornare al livello del menu immediatamente superiore.

Premere  per tornare alla pagina iniziale.

Per ulteriori informazioni, consultare il manuale Infotainment.

Personalizzazione del veicolo  104.

## Visualizzatore a Colori Info da 8"

### Selezione di menu e impostazioni

Ci sono tre opzioni per il funzionamento del display:

- mediante tasti sotto il display
- toccando lo schermo a sfioramento con il dito
- mediante riconoscimento del parlato

### Utilizzo dei pulsanti e del sistema tattile



Premere  per accendere il display.

Premere **SET** per selezionare le impostazioni di sistema (unità, lingua, ora e data).

Premere  per selezionare le impostazioni del veicolo o le funzioni di guida.

Toccare l'icona del display del menu richiesto o una funzione con il dito.

Confermare una funzione o selezione desiderata con un tocco.

Toccare  sul display per uscire dal menù senza cambiare un'impostazione.

Per ulteriori informazioni, consultare il manuale Infotainment.

### Riconoscimento vocale

Per la descrizione consultare il manuale Infotainment.

Personalizzazione del veicolo  104.

## Display Head-Up

Il display Head-Up (HUD) mostra le informazioni di guida relative al quadro strumenti su di un piano di proiezione ripiegabile situato sul lato guida.

L'immagine delle informazioni viene proiettata sul piano di proiezione da una lente interna al cruscotto, proprio davanti alla visuale del conducente. Il fuoco dell'immagine è rivolto verso la parte anteriore del veicolo.



Informazioni visualizzate sul Display Head-Up:

- velocità del veicolo
- limite di velocità rilevato dall'assistente ai segnali stradali
- velocità impostata dal limitatore di velocità

- velocità impostata dal controllo automatico della velocità di crociera
- informazioni sulla navigazione.



### Regola la posizione dell'immagine del Display Head-Up

1. Regolare il sedile del guidatore.
2. Avviare il motore.
3. Premere  $\Delta$  oppure  $\nabla$  per centrare l'immagine. Può essere regolato solo in su e giù, non lateralmente.

### $\Delta$ Avvertenza

Se l'immagine del display Head-Up è troppo luminosa o troppo alta nel proprio campo visivo, essa potrebbe ostacolare la vista quando fuori è buio. Verificare che l'immagine del display Head-Up non sia troppo luminosa e che essa si trovi nella parte bassa del proprio campo visivo.

### Regolazione della luminosità

L'immagine del Display Head-Up si scurisce e si rischiara automaticamente, per compensare l'illuminazione esterna. La luminosità può essere regolata anche manualmente, secondo necessità:

Premere  $\odot$  per incrementare la luminosità del display. Premere  $\lrcorner$  per diminuire la luminosità del display.

L'immagine può aumentare la luminosità temporaneamente, in base all'angolo e alla posizione della luce solare.

## Spegnimento

Tenere premuto ☾ per spegnere il display Head-Up.

## Lingua

La lingua da impostare può essere scelta con il menu di personalizzazione del veicolo ⇨ 104.

## Unità

Le unità si possono modificare dal menu di personalizzazione del veicolo ⇨ 104.

## Manutenzione del display Head-Up

Pulire lo schermo del Display Head-Up con un panno morbido inumidito con del detergente per vetri. Pulire delicatamente l'obiettivo, quindi asciugarlo.

## Limitazioni del sistema

Il display Head-Up potrebbe non funzionare correttamente quando:

- La lente interna al cruscotto è sporca o coperta da un oggetto.
- La luminosità del display è troppo scura o troppo chiara.
- L'immagine non è regolata all'altezza corretta.
- Il guidatore indossa occhiali da sole polarizzati.

Se l'immagine dell'Head-Up non fosse corretta per altri motivi, rivolgersi a un'officina.

## Messaggi del veicolo

I messaggi sono indicati nel Driver Information Center, in alcuni casi in concomitanza con un'avvertenza o un segnale acustico.



Premere **SET/CLR** sulla leva degli indicatori di direzione per confermare un messaggio.

## Messaggi di assistenza e del veicolo

I messaggi del veicolo sono visualizzati come testo. Seguire le istruzioni dei messaggi.



## Messaggi nel Visualizzatore Info a Colori

Il Visualizzatore Info potrebbe visualizzare anche alcuni messaggi importanti. Alcuni di essi compaiono solo per alcuni secondi.

## Segnali acustici

### All'avvio del motore o durante la guida

Si attiva un solo segnale acustico per volta.

Il segnale acustico per il mancato allacciamento delle cinture di sicurezza ha la priorità su qualunque altro segnale acustico.

- Se una cintura di sicurezza non è allacciata.
- Se alla partenza del veicolo vi è una portiera o il portellone posteriore aperto.
- Se viene superata una certa velocità con il freno di stazionamento azionato.

- Se il controllo automatico della velocità di crociera si disattiva automaticamente.
- Se si supera una velocità programmata o un limite di velocità.
- Se compare un messaggio di segnalazione nel Driver Information Centre.
- Se la chiave elettronica non si trova nell'abitacolo.
- Se il sistema di ausilio al parcheggio rileva un oggetto.
- Se si effettua un cambio di corsia non intenzionale.
- Se il filtro antiparticolato diesel ha raggiunto il massimo livello di riempimento.

### Quando il veicolo è parcheggiato e/o all'apertura della portiera del conducente

- Se le luci esterne sono accese.

## Durante un Autostop

- Se viene aperta la portiera del conducente.
- Se non viene osservata una qualsiasi condizione che consente l'avvio automatico.

## Tensione della batteria

Quando la tensione della batteria del veicolo è troppo bassa, nel Driver Information Center viene visualizzato un messaggio.

Mentre si è alla guida, la funzione di riduzione del carico disattiva temporaneamente altre funzioni come l'aria condizionata, il riscaldamento del lunotto e del volante, ecc.

Queste funzioni vengono riattivate automaticamente non appena le condizioni lo permettano.

## Personalizzazione del veicolo

Il comportamento del veicolo può essere personalizzato cambiando le impostazioni nel Visualizzatore Info.

A seconda dell'equipaggiamento del veicolo e delle leggi vigenti nei singoli Paesi, alcune delle funzioni di seguito descritte potrebbero non essere disponibili.

Alcune funzioni sono visualizzate o attivate solo quando il motore è in funzione.

### Visualizzatore Info Grafico



Premere **MENU** per aprire la pagina del menu.

Utilizzare il comando a quattro posizioni per interagire con il display:

Selezionare  **Personalizzazione-configurazione**, **➔ OK**.

#### Impostazioni unità

Selezionare **Configurazione display**, **➔ OK**.

Selezionare **Scelta unità**, **➔ OK**.

Selezionare le impostazioni desiderate, **➔ OK**.

#### Impostazioni della lingua

Selezionare **Configurazione display**, **➔ OK**.

Selezionare **Scelta lingua**, **➔ OK**.

Selezionare la lingua desiderata, **➔ OK**.

#### Impostazioni veicolo

Selezionare **Definisci parametri veicolo**, **➔ OK**.

Nei rispettivi sottomenu è possibile modificare le seguenti impostazioni:

- **Illuminazione** .

**Fari Follow-me-home:** Attivazione e impostazione della durata.

**Illuminazione di cortesia:** Attivazione e impostazione della durata.

- **Comfort**

**Luci ambiente:** Attivazione/Disattivazione.

**Tergicristallo posteriore durante la retromarcia:** Attivazione/Disattivazione.

- **Veicolo**

**Solo per sbloccare il portellone posteriore:** Attivazione/Disattivazione.

**Bloccaggio/sbloccaggio a distanza:** Portiera conducente/ tutte le portiere.

- **Assistenza alla guida**

**Sistema di rilevamento stanchezza:** Attivazione/Disattivazione.

**Velocità consigliata:** Attivazione/  
Disattivazione.

## 7" Visualizzatore a Colori Info



Premere  per aprire la pagina iniziale.

Utilizzare i pulsanti tattili per interagire con il display:

Selezionare **Impostazioni**.

### Impostazioni unità

Selezionare **Unità**

Modifica delle unità per **Consumo e distanza** e **Temperatura**.

Premere  più volte per tornare alla pagina iniziale.

### Impostazioni della lingua

Selezionare **Lingua(Language)**.

Cambiare la lingua toccando l'opzione desiderata.

Premere  più volte per tornare alla pagina iniziale.

### Impostazioni veicolo

Selezionare **Veicolo**.

Nei rispettivi sottomenu è possibile modificare le seguenti impostazioni:

- **Sistemi di rilevazione / collisione**

#### **Allarme angolo morto laterale:**

Attiva o disattiva l'allarme angolo morto laterale.

#### **Allarme conducente assennato:**

Attiva o disattiva il sistema di allarme anti-sonnolenza.

#### **Informazioni limiti di velocità:**

Attiva o disattiva le informazioni sul limite di velocità attraverso il riconoscimento della segnaletica stradale.

#### **Linee guida telecamera**

**posteriore:** Attiva o disattiva le linee guida per la videocamera posteriore sul Visualizzatore Info.

- **Comfort e praticità**

#### **Passata automatica in**

**retromarcia:** Attiva/disattiva l'accensione automatica del tergicristallo quando la retromarcia è inserita.

- **Illuminazione**

**Illuminazione ambiente:** Attiva o disattiva le luci ambiente e ne regola la luminosità.

#### **Illuminazione d'accoglienza:**

Attiva/disattiva e modifica la durata delle luci di cortesia.

**Luci in uscita:** Attiva/disattiva e modifica la durata delle luci in uscita.

- **Blocco, sblocco, avvio remoti**

#### **Sblocco portiere da**

**telecomando:** Cambia l'impostazione per sbloccare unicamente la portiera del conducente o tutte le portiere quando si preme il pulsante  sul controllo remoto.

#### **Sbloccaggio del solo bagagliaio:**

Attiva o disattiva lo sbloccaggio del solo portellone posteriore quando si preme  sul controllo remoto.

Premere  più volte per tornare alla pagina iniziale.

## 8" Visualizzatore a Colori Info



Premere **SET** per aprire il menu impostazioni.

Utilizzare i pulsanti tattili per interagire con il display.

### Impostazioni unità

Selezionare **Impostazioni di sistema**.

Modifica le unità utilizzate per **Consumo e distanza** e **Temperatura**.

Confermare con .

Toccare  più volte per uscire dal menu.

### Impostazioni della lingua

Selezionare **Lingue**.

Cambiare la lingua toccando l'opzione desiderata.

Confermare con .

Toccare  più volte per uscire dal menu.

### Impostazioni veicolo



Premere .

Selezionare **Impostazioni veicolo**.

Nei rispettivi sottomenu è possibile modificare le seguenti impostazioni:

- **Fari**

**Illuminazione di cortesia:** Attiva o disattiva la funzione e ne regola la durata.

**Luci Guide-me-home:** Attiva o disattiva la funzione e ne regola la durata.

- **Comfort**

**Luci ambiente:** Regola la luminosità dell'illuminazione ambiente.

**Tergicristallo posteriore durante la retromarcia:** Attiva/disattiva l'accensione automatica del tergilunotto quando la retromarcia è inserita.

- **Accesso al veicolo**

**Sbloccaggio portiere: solo portellone posteriore:** Attiva o disattiva lo sbloccaggio del solo portellone posteriore quando si preme  sul controllo remoto.

**Sbloccaggio portiere: solo la portiera del conducente:** Cambia l'impostazione per sbloccare

unicamente la portiera del conducente o tutte le portiere quando si preme il pulsante  sul controllo remoto.

- **Sicurezza**

**Avviso attenzione conducente:**

Attiva o disattiva il sistema di allarme anti-sonnolenza.

### Funzioni di guida



Premere .

Selezionare **Funzioni di guida**.

Nei rispettivi sottomenu è possibile modificare le seguenti impostazioni:

- **Assistente parcheggio:** Attiva il sistema di ausilio al parcheggio avanzato, sarà possibile scegliere il tipo di manovra di parcheggio.
- **Sensori angolo morto laterale:** Attiva o disattiva l'avviso dell'angolo morto laterale.
- **Sistema di visione panoramica:** Attivazione/Disattivazione della funzione.

## Servizio telematico

### OnStar

OnStar è un assistente personale per la connettività e di assistenza con hotspot Wi-Fi integrato. Il servizio OnStar è disponibile 24 ore su 24, sette giorni su sette.

**Avviso**

OnStar non è disponibile in tutti i mercati. Per ulteriori informazioni, contattare la propria officina.

**Avviso**

Perché sia disponibile e funzionante, OnStar deve avere a disposizione un abbonamento OnStar in corso di validità, l'accensione deve essere inserita, gli impianti elettrici del veicolo devono essere funzionanti, così come il servizio mobile e il collegamento satellitare GPS.

Per attivare i servizi OnStar e creare un account, premere  e parlare con un operatore.

In base alle dotazioni del veicolo, sono disponibili i seguenti servizi:

- Servizi di emergenza e assistenza in caso di rottura del veicolo
- Hotspot Wi-Fi
- Applicazione smartphone
- Controllo remoto, ad es. localizzazione del veicolo, attivazione di avvisatore acustico e luci, controllo della chiusura centralizzata
- Assistenza per furto veicolo
- Diagnostica veicolo

### Avviso

Il modulo OnStar del veicolo è disattivato dopo 10 giorni senza un ciclo di accensione. Le funzioni che richiedono un collegamento dati saranno di nuovo disponibili dopo aver acceso il quadro.

### Tasti OnStar



### Tasto privacy

Tenere premuto  fino a quando non si senta un messaggio per attivare o disattivare la trasmissione della localizzazione del veicolo.

Premere  per rispondere ad una chiamata o per terminare una chiamata con un operatore.

Premere  per accedere alle impostazioni Wi-Fi.

### Tasto richiesta assistenza

Premere  per stabilire un collegamento con un operatore.

### Tasto SOS

Premere  per stabilire un collegamento di emergenza prioritario con un operatore di emergenza specializzato.

### LED di stato

Verde: Il sistema è pronto con la trasmissione della localizzazione del veicolo attivata.

Lampeggiante verde: Il sistema ha una chiamata attiva.

Rosso: Si è verificato un problema.

Off: Il sistema è pronto con la trasmissione della localizzazione del veicolo disattivata o il sistema è in modalità standby.

Lampeggiante rosso/verde per un breve periodo di tempo: La trasmissione della localizzazione del veicolo è stata disattivata.

### Servizi OnStar

#### Servizi generali

Se servono informazioni relative, ad esempio, a orari di apertura, punti di interesse o destinazione o se siete alla ricerca di assistenza, ad esempio

nel caso di rottura del veicolo, pneumatico sgonfio o serbatoio carburante vuoto, premere  per stabilire un collegamento con un operatore.

### Servizi di emergenza

In caso di una situazione di emergenza, premere  e parlare con un operatore. L'operatore contatterà poi i servizi di emergenza o di assistenza per indirizzarli al vostro veicolo.

In caso di incidente con attivazione degli airbag o dei tendicinghia, verrà avviata automaticamente una chiamata di emergenza. L'operatore verrà immediatamente collegato con il vostro veicolo per vedere se sia necessaria qualche forma di assistenza.

#### Avviso

Potrebbe non essere possibile stabilire una chiamata di emergenza in zone senza sufficiente capacità di rete, o per danni all'apparato in caso di incidente.

### Hotspot Wi-Fi

L'hotspot Wi-Fi del veicolo fornisce la connettività Internet con una velocità massima di 4G/LTE.

#### Avviso

La funzionalità di hotspot Wi-Fi non è disponibile in tutti i mercati.

Si possono collegare fino a sette dispositivi.

Per collegare un dispositivo mobile con l'hotspot Wi-Fi:

1. Premere  e selezionare le impostazioni Wi-Fi del Visualizzatore Info. Le impostazioni visualizzate includono il nome dell'hotspot Wi-Fi (SSID), la password e il tipo di collegamento.
2. Avviare una ricerca di rete Wi-Fi sul dispositivo mobile.
3. Selezionare l'hotspot (SSID) del vostro veicolo quando appare in elenco.
4. Inserire la password sul dispositivo mobile quando viene richiesta.

#### Avviso

Per modificare SSID o password, premere  e parlare con un operatore, oppure accedere al proprio account.

Per disattivare la funzionalità hotspot Wi-Fi, premere  per chiamare un operatore.

### App per smartphone

Con l'app per smartphone myOpel, alcune funzioni del veicolo possono essere azionate da remoto.

Sono disponibili le seguenti funzioni:

- Bloccare o sbloccare il veicolo.
- Suono dell'avvisatore acustico o luci lampeggianti.
- Controllare il livello carburante.
- Localizzare il veicolo su una mappa.
- Gestire le impostazioni Wi-Fi.

Per utilizzare queste funzioni, scaricare l'app dall'App Store® o da Google Play™ Store.

### Telecomando

Se desiderato, utilizzare un qualsiasi telefono per chiamare un operatore che possa azionare da remoto determinate funzioni del veicolo. Trovare il numero di telefono di OnStar sul nostro sito web specifico del Paese in questione.

Sono disponibili le seguenti funzioni:

- Bloccare o sbloccare il veicolo.
- Fornire informazioni sulla localizzazione del veicolo.
- Suono dell'avvisatore acustico o luci lampeggianti.

### **Assistenza per furto veicolo**

In caso di furto del veicolo, denunciare il furto alle autorità e richiedere assistenza OnStar per furto veicolo. Usare un telefono qualsiasi per chiamare un operatore. Trovare il numero di telefono di OnStar sul nostro sito web specifico del Paese in questione.

OnStar può fornire assistenza nell'individuazione e nel recupero del veicolo.

### **Allarme antifurto**

Quando viene azionato l'impianto di allarme antifurto, OnStar viene avvisata. In seguito si verrà informati sul caso mediante un messaggio di testo o una mail.

### **Impedire il riavvio**

Inviando segnali a distanza, OnStar può impedire al veicolo di essere avviato una volta spento.

### **Diagnostica su richiesta**

In qualsiasi momento, ad esempio se il veicolo visualizza un messaggio del veicolo, premere  per contattare un operatore e chiedere di completare un controllo diagnostico in tempo reale per individuare immediatamente il problema. In base ai risultati, l'operatore fornirà ulteriore assistenza.

### **Rapporto diagnostica**

Il veicolo trasmette automaticamente dati diagnostici a OnStar che invia un mail di resoconto mensile al cliente e all'officina preferita.

### **Avviso**

La funzione di comunicazione all'officina può essere disabilitata nel vostro account.

Il resoconto contiene lo stato dei sistemi operativi importanti del veicolo come motore, trasmissione, airbag, ABS e altri sistemi principali. Fornisce anche informazioni sulle possibili manutenzioni e sulla pressione dei pneumatici (solo con sistema di monitoraggio della pressione dei pneumatici).

Per dare un'occhiata alle informazioni in maggiore dettaglio, selezionare il link nella mail e accedere al proprio account.

### **Impostazioni OnStar**

#### **PIN OnStar**

Per avere pieno accesso a tutti i servizi OnStar, è necessario inserire un PIN a quattro cifre. Il PIN deve essere personalizzato in occasione della prima chiamata a un operatore.

Per modificare il PIN, premere  per chiamare un operatore.

#### **Dati dell'account**

L'abbonato OnStar dispone di un account nel quale vengono memorizzati tutti i dati. Per richiedere una modifica delle informazioni dell'account, premere  e parlare con un operatore oppure accedere al proprio account.

Se il servizio OnStar viene utilizzato su un altro veicolo, premere  e chiedere che l'account venga trasferito al nuovo veicolo.



**Avviso**

In ogni caso, se il veicolo viene smaltito, venduto o ceduto, informare immediatamente OnStar delle modifiche e interrompere il servizio OnStar per questo veicolo.

**Localizzazione veicolo**

La localizzazione del veicolo viene trasmessa a OnStar quando viene richiesto o attivato il servizio. Un messaggio sul Visualizzatore info informa di questa trasmissione.

Per attivare o disattivare la trasmissione della localizzazione del veicolo, tenere premuto  fino a quando non si senta un messaggio audio.

La disattivazione è indicata dalla spia di stato lampeggiante in rosso e verde per un breve periodo di tempo, e ogni volta che il veicolo viene avviato.

**Avviso**

Se la trasmissione della posizione del veicolo è disattivata, alcuni servizi non saranno più disponibili.

**Avviso**

La posizione del veicolo resta sempre accessibile ad OnStar in caso di emergenza.

Trova l'informativa sulla privacy nel tuo account.

**Aggiornamenti software**

OnStar potrebbe effettuare aggiornamenti del software da remoto senza preavviso o richiesta di consenso. Tali aggiornamenti servono per migliorare o mantenere la sicurezza o il funzionamento del veicolo.

Tali aggiornamenti potrebbero riguardare problematiche relative alla privacy. Trova l'informativa sulla privacy nel tuo account.

## Illuminazione

<b>Luci esterne</b> .....	<b>112</b>
Interruttore dei fari .....	112
Controllo automatico dei fari ....	113
Abbaglianti .....	113
Avvisatore ottico .....	113
Regolazione della profondità delle luci .....	114
Luci diurne .....	114
Fari autoadattativi .....	114
Segnalatori di emergenza .....	115
Segnali di svolta e di cambio della corsia di marcia .....	116
Fendinebbia .....	116
Retronebbia .....	117
Luci di parcheggio .....	117
Luci di retromarcia .....	117
Coprifari appannati .....	117
<b>Luci interne</b> .....	<b>118</b>
Controllo delle luci del quadro strumenti .....	118
Luci di lettura .....	118
Luci nelle alette parasole .....	119

<b>Caratteristiche dell'illuminazione</b> .....	<b>119</b>
Illuminazione della consolle centrale .....	119
Illuminazione all'entrata .....	119
Luci in uscita .....	119
Dispositivo salvacarica della batteria .....	120

## Luci esterne

### Interruttore dei fari



Ruotare l'interruttore dei fari:

**AUTO** : Il controllo automatico dei fari commuta automaticamente da luci diurne a fari e viceversa

☞☞ : Luci di posizione

☞☞☞ : Fari

Spia ☞☞ ☞ 95.

## Luci posteriori

Le luci posteriori si accendono assieme agli anabbaglianti/abbaglianti e alle luci di posizione.

## Controllo automatico dei fari



Quando la funzione di comando automatico dei fari è attivata e il motore è in funzione, il sistema passa dalle luci diurne all'accensione dei fari automaticamente, a seconda delle condizioni della luminosità esterna e delle informazioni fornite dal sistema del sensore pioggia.

Luci diurne ⇨ 114.

## Attivazione automatica dei fari

In condizioni di scarsa luminosità, i fari si attivano.

Inoltre, i fari si accendono se i tergicristalli sono attivati per diverse passate.

Fari autoadattativi ⇨ 114

## Rilevamento tunnel

Quando si entra in un tunnel i fari si accendono immediatamente.

## Abbaglianti



Spingere la leva per passare da anabbaglianti ad abbaglianti.

Tirare la leva per disattivare gli abbaglianti.

Assistenza all'uso degli abbaglianti ⇨ 114.

## Avvisatore ottico



Per usare gli abbaglianti come avvisatore ottico, tirare la leva.

Tirando la leva si disattivano gli abbaglianti.

## Regolazione della profondità delle luci

### Regolazione manuale della profondità delle luci



Per regolare la profondità delle luci in base al carico del veicolo e non abbagliare i conducenti dei veicoli in avvicinamento: ruotare l'interruttore rotante  nella posizione desiderata.

- 0 : Sedili anteriori occupati
- 1 : Tutti i sedili occupati
- 2 : Tutti i sedili occupati e vano di carico impegnato
- 3 : Sedile conducente occupato e vano di carico riempito

## Luci diurne

Le luci diurne aumentano la visibilità del veicolo durante il giorno.

Si accendono automaticamente durante il giorno quando il motore è in funzione.

Il sistema commuta da luci diurne ad anabbaglianti in modo automatico, in base alle condizioni di luce.

## Fari autoadattativi

Le seguenti funzioni dei fari autoadattativi sono disponibili solo per i fari Full LED.

I fari LED per anabbaglianti ed abbaglianti garantiscono una migliore visibilità in tutte le condizioni.

L'operazione è la stessa per i fari alogeni.

Le funzioni fari autoadattativi si attivano automaticamente quando l'interruttore è in posizione **AUTO**. Le seguenti funzioni sono parte dei fari autoadattativi:

- luci di svolta
- assistenza all'uso degli abbaglianti
- regolazione automatica della profondità dei fari

## Luce di svolta



Allo spegnimento, in base all'angolo di sterzata e alla luce degli indicatori di direzione, vengono azionati dei particolari LED che illuminano la direzione di marcia. Si attiva fino ad una velocità massima di 40 km/h.

## Assistenza all'uso degli abbaglianti

Questa funzione attiva gli abbaglianti come luci di marcia principali di notte e quando il veicolo viaggia ad una velocità superiore a 25 km/h.

Effettua automaticamente la commutazione agli anabbaglianti se:



- La videocamera o un sensore sul parabrezza rileva i fari di un veicolo proveniente dalla direzione contraria o di fronte.
- La velocità del veicolo scende sotto 15 km/h.
- C'è nebbia o nevica.
- Si guida in aree urbane.

Se non vengono rilevate limitazioni, il sistema commuta nuovamente sugli abbaglianti.

### Attivazione



Questa funzione si attiva premendo un pulsante sulla leva dei segnali di svolta e di cambio della corsia di marcia. Il LED del pulsante si illumina se l'assistenza all'uso degli abbaglianti è attiva. Gli abbaglianti si attivano automaticamente ad una velocità superiore a 25 km/h.

La spia verde  si accende in modalità fissa quando la funzione di assistenza all'uso degli abbaglianti è attivata, mentre la spia blu  si accende quando gli abbaglianti sono accesi.

Spia di controllo   95.

### Disattivazione

Questa funzione si disattiva premendo un pulsante sulla leva dei segnali di svolta e di cambio della corsia di marcia.

Se l'avvisatore ottico viene usato quando l'assistenza all'uso degli abbaglianti è attiva e gli anabbaglianti sono accesi, la funzione di assistenza all'uso degli abbaglianti viene disattivata. Il sistema attiva gli abbaglianti.

Se l'avvisatore ottico viene usato quando l'assistenza all'uso degli abbaglianti è attiva e gli abbaglianti

sono accesi, la funzione di assistenza all'uso degli abbaglianti viene disattivata. Il sistema attiva gli anabbaglianti.

Per riattivare l'assistenza all'uso degli abbaglianti, utilizzare nuovamente l'avvisatore ottico.

### Regolazione automatica della profondità dei fari

Per evitare che i conducenti dei veicoli provenienti dalla direzione opposta vengano abbagliati, la profondità dei fari viene regolata automaticamente in base al carico del veicolo.

### Guasto nel sistema dei fari autoadattativi a LED

Quando il sistema rileva un malfunzionamento nell'impianto fari adattativi a LED, un'avvertenza viene visualizzata nel Driver Information Center.

### Segnalatori di emergenza

Azionato premendo .



Quando si frena durante un'emergenza, i segnalatori di emergenza si accendono automaticamente a seconda dell'intensità della decelerazione. Si spegneranno automaticamente alla prima accelerazione.

## Segnali di svolta e di cambio della corsia di marcia



Leva verso l'alto : indicatore di direzione destro  
 Leva verso il basso : indicatore di direzione sinistro

Spingendo la leva oltre il punto di resistenza, l'indicatore rimane acceso. Quando il volante torna indietro, l'indicatore viene disattivato automaticamente.

Per emettere solo tre lampeggi, ad esempio per segnalare un cambio di corsia, spingere la leva fino al punto di resistenza e rilasciarla.

Se ci si dimentica di spegnere i segnali di svolta e di cambio della corsia di marcia per più di venti secondi, il volume del segnale acustico aumenta se la velocità è superiore a 60 km/h.

## Fendinebbia



Azionato premendo **D**.

Interruttore dei fari in posizione **AUTO**: accendendo i fendinebbia si accenderanno automaticamente anche i fari.

## Retronebbia



Azionato premendo ☼.

Interruttore dei fari in posizione **AUTO**: accendendo il retronebbia si accenderanno automaticamente anche i fari.

Interruttore dei fari in posizione ☼: i retronebbia possono essere accesi solo con i fendinebbia.

I fendinebbia posteriori del veicolo si disattivano quando si traina un rimorchio o una spina viene inserita nella presa, ad es. quando si utilizza un portabiciclette.

## Luci di parcheggio



Quando il veicolo è parcheggiato, è possibile accendere le luci di parcheggio su un lato del veicolo:

1. Disinserire l'accensione.
2. Portare la leva degli indicatori di direzione del tutto verso l'alto (luci di parcheggio di destra) o verso il basso (luci di parcheggio di sinistra).

L'azione è confermata da un segnale acustico e dalla spia dell'indicatore di direzione.

## Luci di retromarcia

La luce di retromarcia si accende quando, con l'accensione inserita, si innesta la retromarcia.

## Coprifari appannati

Il lato interno dell'alloggiamento dei fari si può appannare rapidamente in condizioni di clima umido e freddo, forte pioggia o dopo il lavaggio. L'appannamento sparisce rapidamente da solo, ma può essere agevolato accendendo i fari.

## Luci interne

### Controllo delle luci del quadro strumenti



La luminosità delle luci seguenti può essere regolata in posizione **AUTO** quando il sensore luce rileva condizioni di luce notturna, o in posizione **D** o **D**:

- illuminazione del quadro strumenti
- Visualizzatore Info
- interruttori e comandi illuminati

Ruotare l'interruttore rotante  e tenerlo in questa posizione fino al raggiungimento della luminosità desiderata.

### Luci interne

Entrando e uscendo dal veicolo, le luci di cortesia anteriori e posteriori si accendono automaticamente e si spengono dopo un certo intervallo di tempo.



#### Avviso

In caso di incidente con attivazione degli airbag, le luci di cortesia si accendono automaticamente.

### Luce di cortesia anteriore



Azionare l'interruttore basculante:



-  : accensione e spegnimento automatico
- premere  : acceso
- premere  : spento

### Luci di cortesia posteriori

Si accendono insieme alla luce di cortesia anteriore a seconda della posizione dell'interruttore basculante.

### Luci di lettura



Azionato premendo  e  nelle luci di cortesia.





La figura precedente rappresenta le luci di cortesia posteriori.

## Luci nelle alette parasole

Si accendono al sollevamento del coperchio.

## Caratteristiche dell'illuminazione

### Illuminazione della consolle centrale

Una luce situata nella consolle superiore illumina la consolle centrale quando i fari sono spenti.

### Illuminazione all'entrata

#### Illuminazione di cortesia

Alcune o tutte le seguenti luci si accendono per un breve periodo sbloccando le portiere del veicolo con il telecomando:

- fari
- luci posteriori
- luci della targa
- illuminazione del quadro strumenti
- luci interne

Il numero di luci che si attivano dipende dalle condizioni dell'illuminazione circostante.

L'illuminazione si disattiva immediatamente inserendo l'accensione. Partenza ⇨ 17.

Questa funzione è attivabile o disattivabile nella personalizzazione del veicolo.

Personalizzazione del veicolo ⇨ 104.

All'apertura della portiera del conducente si accendono anche le seguenti luci:

- illuminazione di alcuni interruttori
- Driver Information Centre
- luci delle tasche delle portiere

### Luci in uscita

Estraendo la chiave dall'interruttore di accensione si accendono le seguenti luci:

- luci interne
- illuminazione del quadro strumenti

Si disattivano automaticamente dopo un determinato intervallo di tempo. Questa funzione si attiva solo al buio. L'illuminazione "Theatre lighting" si

attiva se la portiera del conducente viene aperta durante questo intervallo di tempo.

## Dispositivo salvacarica della batteria

### Funzione dello stato di carica della batteria del veicolo

La funzione garantisce la massima durata della batteria del veicolo mediante un generatore con presa di corrente controllabile e distribuzione ottimizzata della corrente.

Per impedire che la batteria del veicolo si scarichi durante la guida, il funzionamento dei seguenti sistemi viene automaticamente ridotto in due fasi e quindi disinserito:

- riscaldatore ausiliario
- lunotto termico e specchietti riscaldati
- sedili riscaldati
- ventola

Durante la seconda fase, un messaggio di conferma dell'attivazione del dispositivo salvacarica della batteria del veicolo viene visualizzato nel Driver Information Centre.

### Disinserimento delle luci elettriche

Per impedire che la batteria del veicolo si scarichi quando l'accensione è disinserita, alcune luci interne si spengono automaticamente dopo alcuni minuti.

## Climatizzatore







<b>Sistemi di climatizzazione</b> .....	121
Sistema di riscaldamento e di ventilazione .....	121
Sistema di climatizzazione .....	122
Sistema di climatizzazione elettronico .....	125
Riscaldatore ausiliario .....	130
<b>Bocchette di ventilazione</b> .....	130
Bocchette di ventilazione orientabili .....	130
Bocchette di ventilazione fisse	131
<b>Manutenzione</b> .....	132
Presenza dell'aria .....	132
Funzionamento regolare del climatizzatore .....	132

## Sistemi di climatizzazione

### Sistema di riscaldamento e di ventilazione



Comandi per:

- temperatura / \
- distribuzione dell'aria, ,  e 
- velocità della ventola 
- sbrinatorio e disappannamento 
- lunotto e specchietti retrovisori esterni termici 
- sedili riscaldati 

### Temperatura / \



Regolare la temperatura ruotando / \ sulla temperatura desiderata.

zona rossa : più caldo  
zona blu : più freddo

Il riscaldamento entra in piena efficienza solo quando il motore raggiunge la temperatura di esercizio.

### Distribuzione dell'aria

Premere:

-  : parabrezza e finestrini anteriori
-  : zona testa e sedili posteriori con le bocchette di ventilazione anteriori orientabili
-  : zona piedi anteriore, posteriore e parabrezza

Sono possibili diverse combinazioni.



### Velocità della ventola

Regolare il flusso dell'aria ruotando  sulla velocità desiderata.

a destra : aumento  
a sinistra : diminuzione

### Sbrinamento e disappannamento dei cristalli



- Premere : la distribuzione dell'aria viene indirizzata verso il parabrezza.
- Impostare il comando della temperatura / \ sul livello più caldo.
- Regolare la velocità della ventola  al livello massimo.
- Inserire il lunotto termico .
- Aprire opportunamente le bocchette laterali dell'aria e orientarle verso i finestrini delle portiere.

### Lunotto e specchietti retrovisori esterni termici

⇨ 40

### Sedili riscaldati



⇨ 47.







### Sistema di climatizzazione



La figura mostra le funzioni che potrebbero non essere disponibili sul proprio particolare veicolo.

Comandi per:

- temperatura / \
- distribuzione dell'aria, ,  e 

- velocità della ventola 
- sbrinamento e disappannamento 
- climatizzatore A/C
- ricircolo dell'aria 
- lunotto e specchietti retrovisori esterni termici 
- parabrezza riscaldato 
- sedili riscaldati 

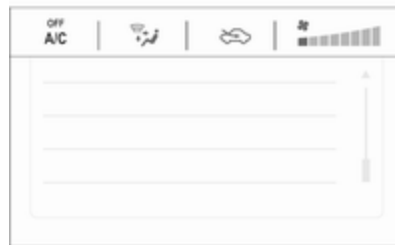

Alcune modifiche delle impostazioni sono indicate brevemente nel visualizzatore Info. Le funzioni attivate sono indicate dal LED interno al pulsante corrispondente.

## Temperatura / \

Regolare la temperatura ruotando / \ sulla temperatura desiderata.



zona rossa : più caldo

zona blu : più freddo

Il riscaldamento entra in piena efficienza solo quando il motore raggiunge la temperatura di esercizio.

## Distribuzione dell'aria

Premere:

-  : parabrezza e finestrini anteriori
-  : zona testa e sedili posteriori con le bocchette di ventilazione anteriori orientabili
-  : zona piedi anteriore, posteriore e parabrezza

Sono possibili diverse combinazioni.

## Velocità della ventola

Regolare il flusso dell'aria ruotando  sulla velocità desiderata.

a destra : aumento

a sinistra : diminuzione

## Climatizzatore A/C



Premere **A/C** per inserire il raffreddamento. L'attivazione è indicata dal LED sul pulsante. Il raffreddamento funziona solamente con il motore acceso e la ventola di controllo del climatizzatore inserita.

Premere il pulsante **A/C** per disinserire il raffreddamento.

Il climatizzatore raffredda e deumidifica (asciuga) quando la temperatura esterna è leggermente al di sopra del punto di congelamento. Ciò può provocare la formazione di condensa, che gocciolerà da sotto il veicolo.



Se non servono né il raffreddamento, né la deumidificazione, spegnere il sistema di raffreddamento per risparmiare carburante.

L'attivazione del raffreddamento potrebbe impedire gli Autostop. Sistema Stop-start  139.



## Sbrinamento e disappannamento dei cristalli



- Premere : la distribuzione dell'aria viene indirizzata verso il parabrezza.
- Impostare il comando della temperatura / \ sul livello più caldo.

- Se necessario, accendere l'aria condizionata **A/C**.
- Regolare la velocità della ventola ☼ al livello massimo.
- Inserire il lunotto termico .
- Inserire il parabrezza riscaldato .
- Aprire opportunamente le bocchette laterali dell'aria e orientarle verso i finestrini delle portiere.

#### Avviso

Se  viene premuto mentre il motore è acceso, verrà impedito un Auto-stop fino a quando il pulsante  non viene premuto di nuovo.

Se viene premuto il pulsante  mentre il motore è acceso in Auto-stop, il motore si riavvierà automaticamente.

Sistema Stop-start ⇨ 139.

#### Sistema di ricircolo dell'aria



Premere  per attivare la modalità di ricircolo dell'aria, indicata da LED.

Selezionare il ricircolo dell'aria per facilitare il raffreddamento dell'abitacolo o bloccare gli odori o lo scarico esterno.

Premere  ancora per disattivare il ricircolo dell'aria.

#### Avvertenza

In modalità di ricircolo, lo scambio d'aria con l'esterno risulta ridotto. Utilizzando tale modalità senza





allo stesso tempo raffreddare l'aria, l'umidità nell'abitacolo aumenta, facendo appannare i finestrini internamente. Inoltre la qualità dell'aria nell'abitacolo si deteriora, e potrebbe provocare sonnolenza agli occupanti.

In condizioni ambientali calde e umide, il parabrezza potrebbe appannarsi esternamente quando dell'aria fredda venga indirizzata verso di esso. Se il parabrezza si appanna esternamente, azionare il tergicristallo e disattivare .

#### Raffreddamento massimo



Aprire brevemente i finestrini, in modo da disperdere rapidamente l'aria calda.

- Accendere l'aria condizionata **A/C**.
- Premere  per attivare il sistema di ricircolo dell'aria.
- Premere  per la distribuzione dell'aria.
- Impostare il comando della temperatura  \ sul livello più freddo.
- Regolare la velocità della ventola  al livello massimo.
- Aprire tutte le bocchette dell'aria.

**Lunotto, parabrezza e specchietti retrovisori esterni termici**  REAR

⇨ 40

**Sedili riscaldati** 

⇨ 47.

## Sistema di climatizzazione elettronico









Il climatizzatore a due zone consente di impostare temperature differenti per il lato guida e il lato passeggero anteriore.

In modalità automatica la temperatura, la velocità della ventola e la distribuzione dell'aria sono regolate automaticamente.



La figura mostra le funzioni che potrebbero non essere disponibili sul proprio particolare veicolo.

Comandi per:

- temperatura sul lato guida  \
- **MENU** fa accedere al menu di impostazione del clima nel visualizzatore Info
- velocità della ventola 
- modalità automatica **AUTO**
- temperatura sul lato passeggero anteriore  \
- raffreddamento **A/C**
- ricircolo dell'aria manuale 
- sbrinatorio e disappannamento  MAX
- lunotto e specchietti retrovisori esterni termici  REAR
- parabrezza riscaldato 
- sedili riscaldati 

Le funzioni attivate sono indicate dal LED nel comando corrispondente.

Il sistema di climatizzazione elettronico è pienamente operativo solo quando il motore è in funzione.

## Menù di impostazioni del clima (pulsante MENU)



Impostazioni per

- distribuzione dell'aria 🌀, 🌀, 🌀
- velocità della ventola 🌀
- temperatura lato guida e lato passeggero **19°/21°**
- sincronizzazione della temperatura bizona **MONO**
- climatizzatore **ON/OFF**
- modalità automatica **AUTO**

è possibile la regolazione manuale, con il menu di impostazione del clima. Premere **MENU** per accedere al menu e usare i pulsanti tattili.

Il menù di impostazioni del clima si può attivare anche

- selezionando **Climatizzaz.** sul Visualizzatore a colori info da 7" o
- premendo 🗨️ e quindi selezionando **Clima** dal menù del visualizzatore a colori info da 8".

## Modalità automatica AUTO



Impostazioni di base del controllo automatico per il massimo del comfort:

- Premere **AUTO**, la distribuzione dell'aria e la velocità della ventola vengono regolate automaticamente.

- Aprire tutte le bocchette dell'aria per ottimizzare la distribuzione dell'aria in modalità automatica.
- L'aria condizionata deve essere attiva per poter ottenere il massimo del raffreddamento e del disappannamento. Premere **A/C** per accendere l'aria condizionata. Il LED presente nel pulsante indica l'attivazione.
- Impostare le temperature prelezionate per il lato guida e il lato passeggero anteriore, mediante i comandi sinistro e destro. La temperatura consigliata è 22 °C. La temperatura viene indicata nei display accanto ai comandi e nel menu di impostazioni del clima.
- La modalità di ricircolo dell'aria 🔄 dovrà essere disattivata. Quando è disattivata, il LED del pulsante è spento.

## Impostazioni manuali

Le impostazioni del sistema di controllo del climatizzatore possono essere modificate attivando le funzioni seguenti.



### Velocità della ventola ☼



Regolare il flusso dell'aria ruotando la manopola ☼ sulla velocità desiderata. Ruotare verso sinistra per diminuire o verso destra per aumentare. La velocità della ventola può essere modificata anche con i pulsanti tattili del display di impostazioni del clima. Premere **MENU** per accedere al menu.

Girare la manopola ☼ in senso antiorario per spegnere la ventola e il raffreddamento.

Per tornare alla modalità automatica, premere **AUTO**.

### Distribuzione dell'aria ☼, ☼, ☼



Premere **MENU** per accedere al menu.

Toccare:

- ☼ : parabrezza e finestrini anteriori
- ☼ : zona testa e sedili posteriori con le bocchette di ventilazione orientabili
- ☼ : zona piedi anteriore, posteriore e parabrezza

Per tornare alla ripartizione automatica dell'aria, premere **AUTO**.

### Preselezione della temperatura / \

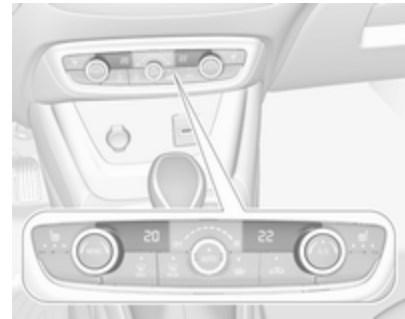

Impostare le temperature preselezionate separatamente per il lato guida e il lato passeggero anteriore sul valore desiderato, mediante i comandi sinistro e destro. La manopola sul lato passeggero varia la temperatura per quel lato. La manopola sul lato del conducente cambia la temperatura per quel lato o per entrambi i lati a seconda dell'attivazione della sincronizzazione **MONO** nel menu di impostazioni del clima. Premere **MENU** per accedere al menu.

La temperatura consigliata è 22 °C. La temperatura viene indicata nei display accanto ai comandi e nel menu di impostazioni del clima.

Se è impostata la temperatura minima **Lo**, il sistema di controllo del climatizzatore funziona al raffreddamento massimo, se **A/C** è azionato.

Se viene impostata la temperatura massima **Hi**, il sistema di controllo del climatizzatore attiva il riscaldamento massimo.

### Avviso

Se **A/C** non è azionato, la riduzione della temperatura impostata della cabina può causare il riavviamento del motore da un arresto automatico (Autostop) o impedire un arresto automatico.

Sistema Stop-start ⇨ 139.

### Sincronizzazione della temperatura bizona **MONO** o **SYNC**

Premere **MENU** per accedere al menu. Toccare **MONO** o **SYNC** per collegare l'impostazione della temperatura lato passeggero a quella del lato guida.

Se si regola il comando lato passeggero, la sincronizzazione verrà disattivata.

### Climatizzatore **A/C**



Premere **A/C** per inserire il raffreddamento. Il LED del pulsante si illumina per indicare l'attivazione. Il raffreddamento funziona solamente con il motore acceso e la ventola di controllo del climatizzatore inserita.

Premere il pulsante **A/C** per disinserire il raffreddamento.

Il climatizzatore raffredda e deumidifica (asciuga) quando la temperatura esterna è superiore a un dato livello.

Ciò può provocare la formazione di condensa, che gocciolerà da sotto il veicolo.

Se non servono né il raffreddamento, né la deumidificazione, spegnere il sistema di raffreddamento per risparmiare carburante.

### Ricircolo dell'aria manuale



Premere  per attivare il ricircolo dell'aria. Il LED del pulsante si illumina per indicare l'attivazione.

Premere di nuovo  per disattivare la modalità di ricircolo.



### ⚠ Avvertenza

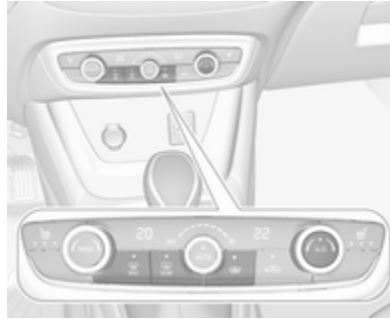

In modalità di ricircolo, lo scambio d'aria con l'esterno risulta ridotto. Utilizzando tale modalità senza allo stesso tempo raffreddare l'aria, l'umidità nell'abitacolo aumenta, facendo appannare i finestrini internamente. Inoltre la qualità dell'aria nell'abitacolo si deteriora, e potrebbe provocare sonnolenza agli occupanti.

In condizioni ambientali calde e umide, il parabrezza potrebbe appannarsi esternamente quando dell'aria fredda venga indirizzata verso di esso. Se il parabrezza si appanna esternamente, azionare il tergicristallo e disattivare .



### Sbrinamento e disappannamento dei cristalli



- Premere . Il LED del pulsante si illumina per indicare l'attivazione.
- La temperatura e la ripartizione dell'aria vengono impostate automaticamente e la ventola funziona ad alta velocità.
- Se necessario, inserire l'aria condizionata premendo **A/C**.
- Inserire il lunotto termico .

- Inserire il parabrezza riscaldato .
- Per tornare alla modalità precedente premere di nuovo . Per tornare alla modalità automatica premere **AUTO**.

### Avviso

Se  viene premuto mentre il motore è acceso, verrà impedito un Auto-stop fino a quando il pulsante  non viene premuto di nuovo.

Se viene premuto il pulsante  mentre il motore è acceso in Auto-stop, il motore si riavvierà automaticamente.

Sistema Stop-start ⇨ 139.

### Disattivazione del sistema di controllo del climatizzatore

Il raffreddamento, la ventola e la modalità automatica si possono spegnere ruotando completamente la manopola  in senso antiorario.

Si attiva accendendo la ventola o premendo **AUTO**.

Lunotto, parabrezza e specchietti retrovisori esterni termici 

⇨ 40

Sedili riscaldati 

⇨ 47.

## Riscaldatore ausiliario

### Riscaldatore dell'aria

Quickheat è un sistema di riscaldamento elettrico ausiliario per l'aria che è in grado di riscaldare più rapidamente l'abitacolo.

## Bocchette di ventilazione

### Bocchette di ventilazione orientabili

Bocchette di ventilazione centrali situate nel quadro strumenti



Regolare la direzione del flusso d'aria modificando l'inclinazione orizzontale e verticale delle alette della bocchetta.

Per chiudere la bocchetta, ruotare le alette verso l'interno.

Bocchette di ventilazione laterali nel quadro strumenti



Regolare la direzione del flusso d'aria modificando l'inclinazione orizzontale e verticale delle alette della bocchetta.

Per chiudere la bocchetta, ruotare le alette verso esterno.

### Bocchetta di ventilazione centrale situata sopra il quadro strumenti

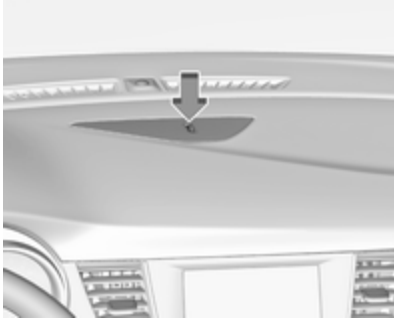

Interrompere il flusso dell'aria ruotando l'interruttore rotante in avanti.

### Bocchetta d'aria situata nel cassetto portaoggetti

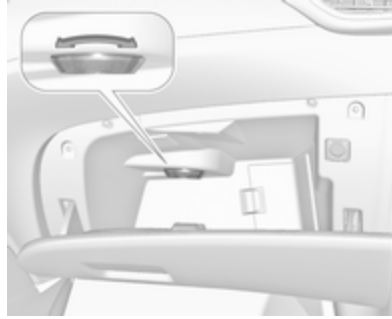

La bocchetta si può aprire o chiudere ruotandola.

Con la funzione di raffreddamento attiva, almeno due bocchette di ventilazione devono essere aperte.

#### **⚠ Avvertenza**

Non applicare oggetti alle alette delle bocchette dell'aria. C'è il rischio di danni e lesioni in caso di incidente.

### Bocchette di ventilazione fisse

Altre bocchette di ventilazione si trovano sotto il parabrezza e i finestrini e nei vani piedi.

## Manutenzione

### Presenza dell'aria

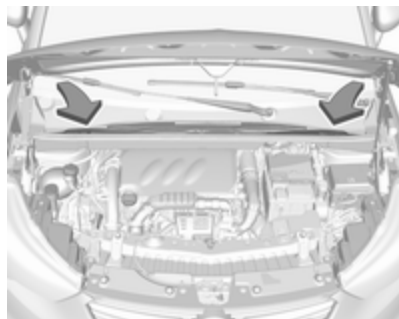

La presa dell'aria davanti al parabrezza nel vano motore non deve essere ostruita in alcun modo per consentire l'ingresso dell'aria. Togliere eventuali depositi di foglie, sporco o neve.

### Filtro aria dell'abitacolo

Per avere la massima efficienza, cambiare il filtro periodicamente.

Potrebbe essere necessario sostituire il filtro dell'aria dell'abitacolo più spesso se si guida in zone con traffico

intenso, cattiva qualità dell'aria, alti livelli di polveri o soggette ad elevate quantità di allergeni ambientali.

Potrebbe essere necessario sostituire il filtro dell'aria anche in casi di flusso dell'aria ridotto, appannamento dei finestrini o presenza di cattivi odori.

Rivolgersi al proprio concessionario per assistenza nello stabilire il momento giusto per sostituire il filtro.

## Funzionamento regolare del climatizzatore

Per garantire sempre la massima efficienza del sistema, il raffreddamento deve essere attivato per alcuni minuti almeno una volta al mese, indipendentemente dalle condizioni climatiche e dalla stagione. Il funzionamento con raffreddamento non è possibile quando la temperatura esterna è troppo bassa.

## Manutenzione

Per un raffreddamento ottimale, si consiglia di far controllare annualmente il sistema di climatizzazione, a

partire da tre anni dopo la prima immatricolazione del veicolo. Di seguito indichiamo alcuni controlli da effettuare:

- prova di funzionalità e di pressione
- funzionalità del riscaldamento
- controllo di tenuta
- controllo delle cinghie di trasmissione
- pulizia del condensatore e scarico dell'evaporatore
- controllo delle prestazioni
- controllo filtro aria abitacolo

# Guida e funzionamento

<b>Consigli per la guida</b> .....	<b>134</b>
Controllo del veicolo .....	134
Sterzare .....	134
<b>Avviamento e funzionamento</b> ....	<b>134</b>
Rodaggio di un veicolo nuovo .	134
Posizioni della chiave nel bocchetto di accensione .....	135
Tasto di azionamento .....	135
Modalità risparmio energetico .	137
Avviamento del motore .....	137
Interruzione di carburante al motore durante la decelerazione .....	139
Sistema stop-start .....	139
Parcheggio .....	141
<b>Gas di scarico</b> .....	<b>143</b>
Filtro antiparticolato .....	143
Convertitore catalitico .....	144
AdBlue .....	144
<b>Cambio automatico</b> .....	<b>147</b>
Display del cambio .....	147
Leva del cambio .....	148
Modalità manuale .....	149

Programmi di marcia elettronici .....	149
Guasto .....	149
Interruzione alimentazione elettrica .....	150
<b>Cambio manuale</b> .....	<b>150</b>
<b>Freni</b> .....	<b>151</b>
Sistema di antibloccaggio .....	151
Freno di stazionamento .....	152
Assistenza alla frenata .....	153
Assistenza per le partenze in salita .....	153
<b>Sistemi di controllo della guida</b> .	<b>153</b>
Controllo elettronico della stabilità e Sistema di controllo della trazione .....	153
<b>Sistemi di assistenza al conducente</b> .....	<b>155</b>
Controllo automatico della velocità di crociera .....	155
Limitatore di velocità .....	157
Sistema di ausilio al parcheggio .....	160
Dispositivo di assistenza al parcheggio avanzato .....	163
Allarme angolo morto laterale .	168
Sistema di visione panoramica	170
Videocamera posteriore .....	173

Avvisatore di cambio accidentale della corsia di marcia .....	175
Allarme anti-sonnolenza .....	176
<b>Carburante</b> .....	<b>177</b>
Carburante per motori a benzina .....	177
Carburante per motori diesel ...	178
Rifornimento .....	178
Consumo di carburante - Emissioni di CO <sub>2</sub> .....	180
<b>Gancio traino</b> .....	<b>181</b>
Informazioni generali .....	181
Consigli per la guida e per il traino .....	181
Traino di un rimorchio .....	181
Dispositivi di traino .....	182

## Consigli per la guida

### Controllo del veicolo

#### Mai procedere in folle con il motore spento

In tale situazione molti impianti, quali il servofreno o il servosterzo, non funzionano. Rendendo la marcia un pericolo per sé e per gli altri.

Tutti i sistemi funzionano durante un Autostop.

Sistema Stop-start ⇨ 139.

#### Potenziatore al minimo

Se la batteria del veicolo necessita di ricarica, l'amperaggio dell'alternatore deve essere aumentato. A tal scopo viene attivato un potenziatore al minimo, che può emettere un certo rumore.

Compare un messaggio di segnalazione nel Driver Information Centre.

### Pedali

Non collocare tappetini nella zona dei pedali per evitare di ostacolare la corsa dei pedali stessi.

Utilizzare solo tappetini di misura adatta e fissati dai rispettivi fermi sul lato guida.

### Sterzare

Se l'assistenza del servosterzo non è più disponibile a causa di un arresto del motore o di un malfunzionamento del sistema, è possibile sterzare il veicolo ma con uno sforzo maggiore.

## Avviamento e funzionamento

### Rodaggio di un veicolo nuovo

Per i primi viaggi non effettuare inutilmente frenate brusche.

Quando si guida la vettura per la prima volta, è possibile che la cera e l'olio presenti nell'impianto di scarico evaporino producendo l'emissione di fumi. Parcheggiare la vettura all'aperto per un po' evitando di inalare i fumi.

Durante il periodo di rodaggio il consumo di carburante e olio può essere superiore.

Inoltre, il processo di pulizia del filtro antiparticolato può avvenire più frequentemente.

Filtro antiparticolato ⇨ 143.

È possibile inibire l'Autostop per consentire di ricaricare la batteria del veicolo.



## Posizioni della chiave nel blocchetto di accensione

Girare la chiave:

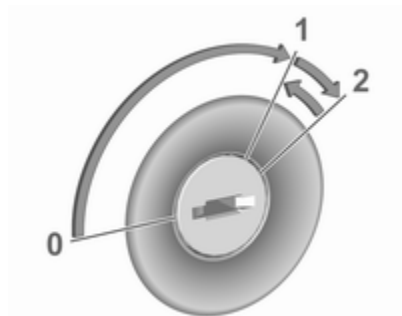

- 0 : accensione disinserita: Alcune funzioni rimangono attive fino alla rimozione della chiave o l'apertura della portiera del conducente purché l'accensione sia già inserita
- 1 : accensione in modalità di alimentazione: Il quadro è acceso, il motore diesel è in fase di preriscaldamento. Le spie si illuminano e la maggior parte delle funzioni elettriche sono azionabili
- 2 : avvio motore: Rilasciare la chiave una volta avviato il motore

### Bloccasterzo

Rimuovere la chiave dal commutatore di accensione e ruotare il volante finché si blocca.

#### Pericolo

Non rimuovere mai la chiave dall'interruttore di accensione durante la guida in quanto potrebbe causare danni al bloccasterzo.

## Tasto di azionamento



La chiave elettronica deve trovarsi all'interno del veicolo.

### Avvio motore

Azionare il pedale della frizione (cambio manuale) o quello del freno (cambio automatico) e premere **Start/Stop**. Rilasciare il pulsante dopo che la procedura di avviamento ha inizio. Il motore diesel si avvia dopo il preriscaldamento.

### Accensione del quadro senza avviamento del motore

Premere **Start/Stop** senza azionare il pedale della frizione o del freno. Le spie si illuminano e la maggior parte delle funzioni elettriche sono azionabili.

### Spegnimento del motore e del quadro

Premere brevemente **Start/Stop** in ogni modalità o a motore in funzione e veicolo fermo. Alcune funzioni rimangono attive fino all'apertura della portiera del conducente purché l'accensione sia già inserita.

### Spegnimento d'emergenza durante la guida

Premere **Start/Stop** per cinque secondi ⇨ 137. Il volante si blocca non appena il veicolo è fermo.

### Bloccasterzo

Il bloccasterzo si attiva automaticamente quando:

- Il veicolo è fermo.
- L'accensione è stata spenta.

Per sbloccare il bloccasterzo, aprire e chiudere la portiera del conducente e attivare la modalità accessori o avviare direttamente il motore.

#### ⚠ Avvertenza

Se la batteria del veicolo si scarica, il veicolo non deve essere rimorchiato né avviato mediante traino o a spinta, in quanto il bloccasterzo non può essere disinnescato.

### Funzionamento su veicoli con sistema chiave elettronica in caso di guasto

Se la chiave elettronica non funziona o la batteria della chiave elettronica è debole, all'avvio del veicolo il Driver Information Center può visualizzare **Nessun telecomando rilevato** o **Sostituire la batteria nel telecomando**.



Con i pulsanti rivolti verso l'esterno, tenere la chiave elettronica nella posizione contrassegnata sul piantone dello sterzo, come mostrato nella figura.

Premere il pedale della frizione (cambio manuale) o il pedale del freno (cambio automatico o manuale automatizzato) e premere **Start/Stop** per avviare il motore.

Questa opzione è prevista solo per le situazioni di emergenza. Sostituire la batteria della chiave elettronica non appena possibile ⇨ 23.

Per lo sblocco o il blocco delle portiere vedere Guasto al gruppo del telecomando o al sistema chiave elettronica ⇨ 24.

## Modalità risparmio energetico

Questa funzione gestisce la durata di determinati sistemi per evitare che la batteria del veicolo si scarichi. Una volta spento il motore, è possibile utilizzare determinati sistemi per una durata complessiva massima di circa quaranta minuti, come il sistema audio e il servizio telematico, i tergi-cristallo, i fari anabbaglianti, le luci di cortesia, ecc.

### Selezionare la modalità risparmio energetico

Quando la batteria del veicolo raggiunge un determinato livello di carica, le funzioni attive vengono messe in modalità standby. Il messaggio **Modalità risparmio energetico** viene visualizzato nel Driver Information Center.

Se in questo momento si effettua una chiamata telefonica con il dispositivo vivavoce Bluetooth del sistema Infotainment, la durata massima sarà di circa 10 minuti.

### Disattivare la modalità risparmio energetico

La modalità standby viene riattivata automaticamente la prossima volta che ci si mette alla guida del veicolo. Per utilizzare una funzione senza dover aspettare, avviare il motore:

- per meno di dieci minuti per utilizzare un dispositivo per circa cinque minuti
- per più di dieci minuti per utilizzare un dispositivo per una durata approssimativa di trenta minuti.

Lasciare il motore acceso per la durata specificata per assicurarsi che la batteria sia sufficientemente carica. Evitare di spegnere e riavviare il motore ripetutamente per ricaricare la batteria.

## Avviamento del motore

### Veicoli con commutatore di accensione

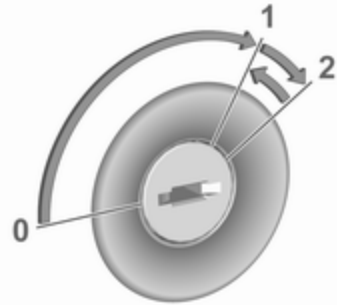

Ruotare la chiave in posizione **1** per sbloccare il bloccasterzo.

Cambio manuale: azionare il pedale della frizione e del freno.

Cambio automatico: azionare il pedale freno e portare la leva del cambio in posizione **P** o **N**.

Non azionare il pedale dell'acceleratore.

Motori diesel: attendere fino a quando la spia  si spegne.

Girare brevemente la chiave in posizione **2** e rilasciare una volta avviato il motore.

Cambio manuale: durante un Auto-stop, è possibile riavviare il motore premendo il pedale della frizione ⇨ 139.

Cambio automatico: durante un Auto-stop, è possibile riavviare il motore rilasciando il pedale del freno ⇨ 139.

### Veicoli con tasto di azionamento



Cambio manuale: azionare il pedale della frizione e del freno.

Cambio automatico: azionare il pedale freno e portare la leva del cambio in posizione **P** o **N**.

Non azionare il pedale dell'acceleratore.

Premere brevemente e rilasciare **Start/Stop**: una procedura automatica aziona il dispositivo d'avviamento dopo un breve ritardo finché il motore non si avvia.

Prima di riavviare o di spegnere il motore a veicolo fermo, premere ancora una volta **Start/Stop** brevemente.

Cambio manuale: durante un Auto-stop, è possibile riavviare il motore premendo il pedale della frizione ⇨ 139.

Cambio automatico: durante un Auto-stop, è possibile riavviare il motore rilasciando il pedale del freno ⇨ 139.

### Spegnimento d'emergenza durante la guida

Se, in caso di emergenza, dovesse rendersi necessario spegnere il motore durante la marcia, premere **Start/Stop** per cinque secondi.

### ⚠ Pericolo

Lo spegnimento del motore durante la guida può causare la perdita di potenza frenante e sterzante. I sistemi di assistenza e i sistemi airbag sono disabilitati. L'illuminazione e le luci dei freni si spengono. Pertanto spegnere il motore e l'accensione del veicolo durante la guida, solo quando necessario in caso di emergenza.

### Avviare il veicolo a basse temperature

L'avviamento del veicolo senza riscaldatori aggiuntivi è possibile solo fino a -25 °C per i motori diesel e -30 °C per i motori a benzina. E' necessario utilizzare un olio motore con appropriata viscosità, carburante appropriato, servizi di assistenza effettuati e una batteria veicolo sufficientemente carica. A temperature inferiori a -30 °C il cambio automatico richiede una fase di riscaldamento di circa cinque minuti. La leva del cambio deve essere in posizione **P**.

## Riscaldamento del motore turbo

All'avviamento la coppia disponibile del motore potrebbe essere limitata per un breve periodo, specialmente quando la temperatura del motore è bassa. La limitazione serve a consentire al sistema di lubrificazione di proteggere completamente il motore.

## Interruzione di carburante al motore durante la decelerazione

L'alimentazione del carburante viene interrotta automaticamente durante le decelerazioni, ovvero quando il veicolo procede con una marcia innestata ma non viene premuto il pedale dell'acceleratore.

In base alle condizioni di guida, l'interruzione di carburante al motore durante la decelerazione potrebbe essere disattivata.

## Sistema stop-start

Il sistema Start-stop contribuisce a far risparmiare carburante e a ridurre le emissioni. Quando le condizioni lo consentono, disinserisce il motore appena il veicolo procede a bassa velocità o si arresta, ad esempio a un semaforo o in un ingorgo.

### Attivazione

Il sistema Start-stop è disponibile non appena il motore viene avviato, il veicolo parte e le condizioni riportate nel seguito di questa sezione sono soddisfatte.

### Disattivazione



Disattivare il sistema Start-stop manualmente premendo . La disattivazione è indicata dall'accensione del LED presente nel pulsante.

## Autostop

### Veicoli con cambio manuale

Un Autostop può essere attivato in sosta o a velocità non superiori a 14 km/h.

Attivare un Autostop come segue:

- Premere il pedale della frizione.
- Posizionare la leva in folle.
- Rilasciare il pedale della frizione.

Il motore verrà spento mentre l'accensione rimane attivata.

### Veicoli con cambio automatico

Se il veicolo è in sosta con pedale del freno premuto, l'Autostop si attiva automaticamente.

Il motore verrà spento mentre l'accensione rimane attivata.

Il sistema stop-start si disattiverà su pendii del 15 % o superiori.

**Indicazione**

Un Autostop viene indicato dalla spia <sup>(A)</sup>.

Durante un Autostop, il riscaldamento e le prestazioni dei freni vengono mantenuti.

**Condizioni per un Autostop**

Il sistema Start-stop verifica che ciascuna delle condizioni seguenti sia soddisfatta.

- Il sistema Start-stop non è disattivato manualmente.
- Il cofano è completamente chiuso.
- La portiera del conducente è chiusa oppure la cintura di sicurezza del conducente è allacciata.

- La batteria del veicolo è sufficientemente carica e in buone condizioni.
- Il motore è caldo.
- La temperatura del liquido di raffreddamento del motore non è troppo alta.
- La temperatura dei gas di scarico del motore non è troppo elevata, ad esempio dopo aver guidato con un carico motore elevato.
- La temperatura ambiente supera i -5 °C.
- Il sistema di climatizzazione consente un Autostop.
- La depressione del freno è sufficiente.
- La funzione di autopulizia del filtro antiparticolato non è attiva.
- Il veicolo è stato guidato almeno a passo d'uomo dall'ultimo Autostop.

In caso contrario, l'Autostop viene bloccato.

Certe impostazioni del climatizzatore possono bloccare un Autostop. Vedere il capitolo sul climatizzatore per maggiori dettagli ⇨ 122.

Se la funzione autostop è temporaneamente non disponibile, <sup>(A)</sup> lampeggia in verde ⇨ 95.

Rodaggio di un veicolo nuovo ⇨ 134.

**Dispositivo salvacarica della batteria del veicolo**

Per assicurare un riavviamento affidabile del motore, il sistema Start-stop integra diverse funzioni salvacarica della batteria del veicolo.

**Misure per il risparmio energetico**

Durante un Autostop, diverse funzioni elettriche, come il riscaldatore elettrico ausiliario o il lunotto termico, sono disabilitate o commutate in modalità risparmio energetico. La velocità della ventola del climatizzatore viene ridotta per risparmiare energia.

## Riavvio del motore da parte del conducente

### Veicoli con cambio manuale

#### Riavvio standard

Tutti i motori sono dotati di riavvio standard.

Premere il pedale della frizione senza premere il pedale del freno per riavviare il motore.

Nei motori con riavvio ritardato, è possibile il riavvio convenzionale solo senza premere il pedale del freno.

#### Avvio ritardato

Tutti i motori sono dotati di avvio ritardato in aggiunta al riavvio convenzionale. L'avvio ritardato è attivo solo per pendenze fino al 5 %.

- Premere il pedale del freno.
- Premere il pedale della frizione.
- Inserire la prima.
- Rilasciare il pedale del freno per riavviare il motore.

### Vetture con cambio automatico

Lasciare il pedale del freno o spostare la leva del cambio da **D** a **N** o **P** per riavviare il motore.

## Riavvio del motore mediante il sistema Start-stop

La leva del cambio deve essere in folle per abilitare un riavvio automatico.

Se una delle seguenti condizioni si verifica durante un Autostop, il motore viene avviato automaticamente mediante il sistema Start-stop:

- Il sistema Start-stop è disattivato manualmente.
- Il cofano è aperto.
- La cintura di sicurezza del conducente non è allacciata e la portiera del conducente è aperta.
- La temperatura del motore è troppo bassa.
- Il livello di carica della batteria del veicolo è sotto un determinato livello.
- La depressione del freno non è sufficiente.
- Il veicolo è guidato almeno a passo d'uomo.

- Il climatizzatore richiede un avvio del motore.
- Il climatizzatore viene acceso manualmente.

Se il cofano non è completamente chiuso, viene visualizzato un messaggio di avvertimento nel Driver Information Center.

Se alla presa di corrente è collegato un accessorio elettrico, ad esempio un lettore CD portatile, durante il riavvio potrebbe essere percepibile un breve calo di tensione.

## Parcheggio

### Avvertenza

- Non parcheggiare il veicolo su una superficie facilmente infiammabile. L'elevata temperatura dell'impianto di scarico potrebbe incendiare la superficie.
- Azionare sempre il freno di stazionamento. Attivare il freno di stazionamento senza

premere il pulsante di rilascio. Se il veicolo viene parcheggiato in salita o in discesa, tirare il freno di stazionamento quanto più possibile. Premere contemporaneamente il pedale del freno per ridurre lo sforzo necessario per tirare il freno di stazionamento.

- Spegnerne il motore.
- Se il veicolo si trova su una superficie piana o in leggera salita, inserire la prima o posizionare la leva del cambio in posizione **P** prima di rimuovere la chiave di accensione o spegnere il quadro su veicoli con pulsante di accensione. Inoltre, in salita, girare le ruote anteriori nella direzione opposta rispetto al cordolo del marciapiede.

Se il veicolo si trova su una superficie piana o in leggera discesa, inserire la retromarcia o posizionare la leva del cambio in posizione **P** prima di rimuovere la chiave di accen-

sione o spegnere il quadro su veicoli con pulsante di alimentazione. Inoltre, girare le ruote anteriori verso il cordolo del marciapiede.

- Chiudere i finestrini.
- Rimuovere la chiave di accensione dall'interruttore o spegnere il quadro su veicoli con pulsante di alimentazione. Ruotare il volante fino ad avvertire lo scatto di inserimento del bloccasterzo.

- Bloccare le portiere del veicolo.
- Attivare l'impianto di allarme anti-furto.
- Le ventole di raffreddamento del motore potrebbero continuare a funzionare anche a motore spento ⇨ 188.

### Attenzione

Al fine di proteggere il turbocompressore, dopo aver viaggiato a un regime di giri del motore elevato o con elevati carichi sul motore, far

girare brevemente il motore a carico ridotto o in folle per circa 30 secondi prima di spegnerlo.

### Avviso

In caso di incidente con attivazione degli airbag, il motore si spegne automaticamente se il veicolo si arresta entro un certo periodo di tempo.

### Funzionamento d'emergenza con temperature estremamente basse

#### Avvertenza

Questa operazione di emergenza può essere seguita solo in caso di temperature estremamente fredde e se il veicolo viene parcheggiato su una superficie piana.

In Paesi con temperature estremamente basse potrebbe essere necessario parcheggiare il veicolo senza freno di stazionamento inserito.



Si tratta di una funzione di emergenza per evitare il congelamento del freno di stazionamento.

## Gas di scarico

### Pericolo

I gas di scarico del motore contengono monossido di carbonio, che è tossico, ma incolore e inodore e può essere letale se inalato.



Se i fumi di scarico penetrano nell'abitacolo, aprire i finestrini. Rivolgersi ad un'officina per eliminare la causa del guasto.

Evitare di viaggiare con il vano di carico aperto, in quanto i gas di scarico potrebbero entrare nell'abitacolo.

## Filtro antiparticolato

### Processo di pulizia automatica

Il filtro antiparticolato previsto per le motorizzazioni diesel separa le pericolose particelle di fuliggine dal gas di scarico.



L'inizio della saturazione del filtro antiparticolato viene indicato dall'accensione temporanea di  o , accompagnata da un messaggio nel Driver Information Center.

Non appena le condizioni di traffico lo consentano, rigenerare il filtro procedendo ad una velocità di almeno 60 km/h finché la spia non si spegne.

### Avviso

Su un veicolo nuovo, le prime operazioni di rigenerazione del filtro antiparticolato potrebbero essere accompagnate da un odore di bruciato, il che è normale. In seguito ad un utilizzo prolungato del veicolo a velocità molto ridotte o con lunghi periodi di inattività, è possibile, in casi eccezionali, notare l'emissione di vapore acqueo dallo scarico quando si accelera. Questo non influisce sul comportamento del veicolo o sull'ambiente.

### Processo di pulizia non possibile

Se  o  rimane accesa, accompagnata da un segnale acustico e un messaggio, il livello dell'additivo del filtro antiparticolato è troppo basso.

Il serbatoio deve essere rabboccato al più presto. Rivolgersi ad un'officina.

## Convertitore catalitico

Il convertitore catalitico riduce la quantità di sostanze nocive presenti nei gas di scarico.

### Attenzione

I carburanti diversi da quelli elencati alle pagine ⇨ 177, ⇨ 237 potrebbero danneggiare il convertitore catalitico o i componenti elettronici.

La benzina non combusta surriscaldere e danneggerà il convertitore catalitico. Evitare pertanto di utilizzare eccessivamente il motore di avviamento, di rimanere con il serbatoio vuoto e di avviare il motore a spinta o a traino.

Se il motore perde colpi, funziona in modo irregolare, nel caso di prestazioni ridotte, o se si notano altre anomalie, rivolgersi ad un'officina il prima possibile per eliminare la causa del guasto. In caso di emergenza è

possibile proseguire il viaggio, ma solo per breve tempo e con velocità e regime del motore ridotti.

## AdBlue

### Informazioni generali

La riduzione catalitica selettiva (BlueInjection) è un metodo per ridurre sostanzialmente gli ossidi di azoto nell'emissione di scarico. Si ottiene iniettando liquido per impianto di scarico diesel nell'impianto di scarico. L'ammoniaca rilasciata dal fluido produce una reazione chimica con l'azoto (NO<sub>x</sub>) dello scarico trasformandolo in azoto e acqua.

La designazione di questo liquido è AdBlue®. Si tratta di un liquido non tossico, non infiammabile, incolore e inodore costituito dal 32 % di urea e dal 68 % di acqua.

### ⚠ Avvertenza

Evitare il contatto di occhi e pelle con AdBlue.

In caso di contatto di occhi o pelle, risciacquare con acqua.

### Attenzione

Evitare il contatto della vernice con AdBlue.

In caso di contatto, risciacquare con acqua.

AdBlue si congela ad una temperatura di circa -11 °C. Poiché il veicolo è equipaggiato con un preriscaldatore di AdBlue, viene garantita la riduzione delle emissioni a temperature basse. Il preriscaldatore di AdBlue funziona automaticamente.

## Avvisi di livello

Il consumo di AdBlue è di circa 0,7 litri per 1000 km. Il consumo può essere più elevato a seconda delle condizioni di guida (ad esempio con un livello di carico elevato o in caso di traino di veicoli).

A seconda dell'autonomia calcolata di AdBlue, verranno visualizzati vari messaggi nel Driver Information Centre. I messaggi e i limiti imposti sono richiesti dalla legge.

Il primo messaggio di avviso possibile viene visualizzato quando l'autonomia di AdBlue è inferiore a 2400 km e ricompare ogni volta che si avvia il veicolo e che l'autonomia si riduce di ulteriori 300 km:

### **Rifornire AdBlue: Avvio impossibile tra 2400 km**

In aggiunta, la spia  si accende in modalità fissa e un segnale acustico viene riprodotto ogni volta che viene visualizzato il relativo messaggio a comparsa.

Il seguente messaggio di avviso viene visualizzato quando si raggiunge un'autonomia di AdBlue

inferiore a 600 km e ricompare ogni volta che si avvia il veicolo e che l'autonomia si riduce di ulteriori 20 km:

### **Rifornire AdBlue: Avvio impossibile in 600 km**

In aggiunta, la spia  lampeggia in modalità fissa e un segnale acustico viene riprodotto ogni volta che viene visualizzato il relativo messaggio a comparsa.

#### **Avviso**

Nel caso di un alto consumo di AdBlue, il Driver Information Centre potrebbe visualizzare questo messaggio di avvertimento senza prima visualizzare le altre fasi di avvertimento.

L'ultimo livello di avviso è raggiunto una volta che il serbatoio AdBlue è vuoto. Non sarà possibile riavviare il motore. Il seguente avviso viene visualizzato e non può essere rimosso:

### **Rifornire AdBlue: Avvio impossibile**

In aggiunta, la spia  lampeggia continuamente e non sarà possibile riavviare il motore finché il serbatoio di AdBlue non sarà rifornito di almeno 5 litri.

## Avvisi emissioni alte

Se le emissioni di scarico superano un certo valore, un avviso simile agli avvisi di autonomia verrà visualizzato nel Driver Information Center.

Verranno visualizzate le richieste relative alla necessità di un controllo all'impianto di scarico e l'annuncio d'impedimento di un riavvio del motore. Queste limitazioni sono richieste per legge.

Rivolgersi a un'autofficina per assistenza.

## Rifornimento di AdBlue

### **Attenzione**

Usare solo AdBlue conforme agli standard europei DIN 70 070 e USI 22241-1.

Non usare additivi.

Non diluire l'AdBlue.

Altrimenti il sistema di riduzione catalitica selettiva potrebbe subire dei danni.

### Avviso

Qualora alla stazione di servizio non sia disponibile una pompa di rifornimento con ugello per autovetture, utilizzare esclusivamente bottiglie o taniche di AdBlue dotate di un adattatore sigillato per il riempimento, per prevenire fuoriuscite o traboccamenti eccessivi e per assicurarsi che i vapori provenienti dal serbatoio non fuoriescano. AdBlue in bottiglia o tanica è disponibile presso molte stazioni di rifornimento e può essere acquistato, ad es., presso le concessionarie Opel e altri punti vendita.

Poiché AdBlue ha una durata limitata, controllare la data di scadenza prima del rifornimento.

### Avviso

Quando il serbatoio di AdBlue è vuoto, fare rifornimento di almeno cinque litri per assicurarsi che il nuovo livello di AdBlue venga rilevato.

In caso il rifornimento di AdBlue non sia rilevato con successo:

1. Guida il veicolo per dieci minuti accertandosi che la velocità sia sempre superiore a 20 km/h.
2. Se il rifornimento di AdBlue viene rilevato con successo, scompariranno gli avvertimenti o le limitazioni di guida relative al rifornimento di AdBlue.

Se il rifornimento di AdBlue ancora non viene rilevato, chiedere assistenza ad un'officina.

Se il rifornimento di AdBlue deve essere effettuato ad una temperatura sotto i -11 °C, potrebbe non essere rilevato dal sistema. In questo caso, parcheggiare il veicolo in un'area con una temperatura ambiente superiore fino a quando AdBlue non si sia liquefatto.

### Avviso

Quando si svita il tappo protettivo del bocchettone di rifornimento potrebbero fuoriuscire vapori di ammoniaca. Non inalare in quanto i vapori hanno un odore pungente. I vapori non sono nocivi per inalazione.

Si consiglia di rabboccare completamente il serbatoio di AdBlue.

Il veicolo deve essere parcheggiato su una superficie pianeggiante.

Il collo del bocchettone di rifornimento di AdBlue è dietro allo sportellino del bocchettone, situato a sua volta sul lato posteriore sinistro del veicolo.

Lo sportellino del carburante può essere aperto solo se il veicolo è sbloccato.

1. Estrazione della chiave dall'interruttore di accensione.
2. Chiudere tutte le portiere per evitare che i vapori di ammoniaca entrino nell'abitacolo.
3. Aprire sportellino del carburante premendo sullo sportellino stesso  
⇨ 178.



4. Svitare il tappo protettivo dal bocchettone di rifornimento.
5. Aprire il tanica di AdBlue.
6. Montare un'estremità del tubo flessibile sul tanica e avvitare l'altra estremità sul bocchettone di rifornimento.
7. Sollevare la tanica fino a quando si sarà svuotata o fino a quando il flusso dalla tanica sarà cessato. Questo processo può durare fino a cinque minuti.
8. Posare la tanica al suolo per permettere al tubo flessibile di svuotarsi, aspettare 15 secondi.

9. Svitare il tubo flessibile dal bocchettone di rifornimento.
10. Montare il tappo protettivo e ruotare in senso orario fino a quando si innesta.

#### Avviso

Smaltire la tanica di AdBlue in conformità alle disposizioni di legge sull'ambiente. Il tubo flessibile può essere riutilizzato dopo il lavaggio con acqua pulita, prima che l'AdBlue si sia asciugato.

## Cambio automatico

Il cambio automatico permette di impostare il cambio marce in automatico (modalità automatica) o in manuale (modalità manuale).

Il cambio manuale è possibile in modalità manuale toccando la leva del cambio su + o - ➔ 149.

## Display del cambio



Il Driver Information Center visualizza la modalità o la marcia selezionata.

In modalità automatica, il programma di marcia è indicato da **D**.

In modalità manuale, vengono indicati **M** e il numero della marcia selezionata.

**R** indica la retromarcia.

**N** indica la posizione di folle.

**P** indica la posizione di parcheggio.

## Leva del cambio



Portare la leva del cambio nella posizione indicata nella figura precedente.

**P** : posizione di parcheggio, le ruote sono bloccate, innestare solo a veicolo fermo e con il freno di stazionamento azionato

**R** : retromarcia, innestare solo a veicolo fermo

**N** : folle

**D** : modalità automatica

**M** : modalità manuale

**+** : passaggio a marcia superiore in modalità manuale

**-** : passaggio a marcia inferiore in modalità manuale

La leva del cambio è bloccata in posizione **P** e può essere spostata solo quando l'accensione è inserita e il pedale del freno è premuto.

Il motore può essere avviato solo con la leva in posizione **P** o **N**. Quando la posizione **N** è selezionata, premere il pedale del freno o azionare il freno di stazionamento prima di iniziare la marcia.

Non accelerare mentre si innesta una marcia. Non premere mai contemporaneamente il pedale dell'acceleratore e quello del freno.

Quando è innestata una marcia, rilasciando il freno il veicolo inizia ad avanzare lentamente.

## Freno motore

Per utilizzare l'effetto frenante del motore quando si viaggia in discesa, selezionare per tempo una marcia più bassa, vedere "modalità manuale".

## Disimpegno della vettura

Il disimpegno del veicolo è consentito solo se il veicolo è bloccato nella sabbia, nel fango o nella neve. Portare ripetutamente la leva del cambio da **D** a **R** e viceversa. Non mandare su di giri il motore ed evitare accelerazioni repentine.

## Parcheggio

Azionare il freno di stazionamento e portare la leva del cambio in posizione **P**.

## Modalità manuale



Muovere la leva del cambio dalla posizione **D** verso sinistra in posizione **M**.

Dare un colpetto verso l'alto alla leva del cambio **+** per passare ad una marcia superiore.

Dare un colpetto alla leva del cambio verso il basso - per scalare marcia.

Se si seleziona una marcia superiore quando la velocità del veicolo è troppo bassa o una marcia inferiore quando la velocità del veicolo è troppo alta, il cambio marcia non

viene eseguito. Questo può causare l'emissione di un messaggio nel Driver Information Centre.

In modalità cambio manuale, il passaggio automatico a una marcia superiore non avviene quando il regime del motore è elevato.

### Indicazione marcia

Viene indicato ▲ con il numero di una marcia superiore, quando è consigliato il passaggio a una marcia superiore per risparmiare carburante.

L'indicazione del cambio appare solo in modalità manuale.

### Programmi di marcia elettronici

- In seguito ad un avviamento a freddo, il programma della temperatura di esercizio aumenta il regime del motore per portare rapidamente in temperatura il convertitore catalitico.

- Programmi speciali adattano automaticamente i punti di passaggio delle marce quando si procede in salita o in discesa.
- In condizioni di neve o ghiaccio o su altre superfici scivolose, il controllo del cambio elettronico consente al conducente di selezionare manualmente la prima, la seconda o la terza marcia per l'avvio.

### Kickdown

Premere sul pedale dell'acceleratore oltre il dente d'arresto della funzione kickdown comporterà la massima accelerazione indipendentemente dalla modalità di guida selezionata. Il cambio passa a una marcia più bassa a seconda della velocità del motore.

### Guasto

In caso di guasto, il Driver Information Center (DIC) visualizza un messaggio. Messaggi del veicolo ⇨ 102.

Il controllo elettronico della trasmissione consente solo tre marce. Il cambio di marcia non avviene più automaticamente.

Non viaggiare a velocità superiori a 100 km/h.

Rivolgersi ad un'officina per eliminare la causa del guasto.

## Interruzione alimentazione elettrica

In caso di interruzione dell'alimentazione elettrica, è impossibile spostare la leva del cambio dalla posizione **P**. Non si riesce a estrarre la chiave di accensione dall'interruttore di accensione.

Se la batteria del veicolo è scarica, avviare il veicolo utilizzando i cavi di avviamento ⇨ 221.

Se la batteria del veicolo non è la causa del problema, sbloccare la leva del cambio.

1. Azionare il freno di stazionamento.

2. Staccare il rivestimento della leva del cambio dalla consolle centrale. Inserire un dito nella cavità in pelle sotto la leva del cambio e tirare la copertura verso l'alto.

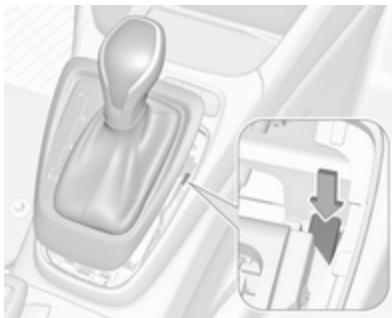

3. Spingere in basso il pulsante e far uscire la leva del cambio da **P**. Rivolgersi ad un'officina per eliminare la causa dell'interruzione dell'alimentazione elettrica.
4. Montare la finitura della leva del cambio sulla consolle centrale e fissarla.

## Cambio manuale



Per inserire la retromarcia con un cambio a 5 marce, premere il pedale della frizione e portare la leva del cambio a destra e indietro.



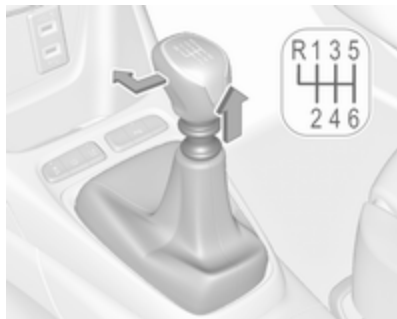

Per inserire la retromarcia con un cambio a 6 marce, premere il pedale della frizione, tirare l'anello situato sotto alla leva del cambio e portare quest'ultima completamente a sinistra e in avanti.

Se la marcia non si innesta, portare la leva del cambio in posizione di folle, rilasciare il pedale della frizione e premerlo nuovamente; ripetere quindi la selezione della marcia.

Evitare di fare slittare la frizione inutilmente.

Durante il cambio marcia, premere a fondo il pedale della frizione. Non tenere il piede appoggiato sul pedale.

Quando viene rilevato uno slittamento della frizione per un certo periodo di tempo, la potenza del motore viene ridotta. Un messaggio di avvertimento viene visualizzato nel Driver Information Centre. Rilasciare la frizione.

### Attenzione

Non è consigliabile guidare con la mano appoggiata alla leva del cambio.

Indicazione marcia ⇨ 93.

Sistema Stop-start ⇨ 139.

## Freni

L'impianto frenante comprende due circuiti frenanti separati.

Se un circuito frenante dovesse guastarsi, è ancora possibile frenare il veicolo con il secondo circuito. Tuttavia, l'effetto frenante si ottiene solo premendo a fondo il pedale del freno. Questo richiede una forza notevolmente maggiore. Lo spazio di frenata necessario sarà maggiore. Rivolgersi ad un'officina prima di proseguire il viaggio.

Quando il motore non è in funzione, il supporto del servofreno viene meno dopo aver premuto una o due volte il pedale del freno. L'effetto frenante non viene ridotto, ma sarà necessario esercitare una pressione maggiore sul pedale. Questo fatto va ricordato soprattutto quando il veicolo viene trainato.

Spia di controllo (D) ⇨ 92.

## Sistema di antibloccaggio

Il sistema di antibloccaggio (ABS) impedisce alle ruote di bloccarsi.

L'ABS inizia a regolare la pressione della frenata non appena una ruota mostra una tendenza a bloccarsi. Il veicolo rimane governabile, anche durante una frenata brusca.

L'intervento dell'ABS si avverte come un impulso nel pedale del freno e un rumore provocato dal processo di regolazione.

Per frenare in modo ottimale, tenere il pedale del freno premuto a fondo per l'intero processo di frenata, anche se il pedale pulsa. Non ridurre la pressione sul pedale.

Dopo l'avvio, il sistema esegue un autotest che può essere percepito dall'udito.



Spia di controllo (ABS) ⇨ 92.

### Luce adattativa dei freni

Quando si frena a fondo, tutte e tre le luci dei freni lampeggiano per l'intera durata del controllo ABS.

### Guasto

#### ⚠ Avvertenza

In caso di guasto dell'ABS, le ruote potrebbero bloccarsi in caso di frenate particolarmente forti. I vantaggi offerti dall'ABS non sono più disponibili. In caso di frenate brusche, il veicolo non è più governabile e potrebbe sbandare.

Rivolgersi ad un'officina per eliminare la causa del guasto.

### Freno di stazionamento

#### ⚠ Avvertenza

Prima di lasciare il veicolo, verificare lo stato del freno di stazionamento. La spia (P) deve illuminarsi con luce fissa.

### Freno di stazionamento manuale

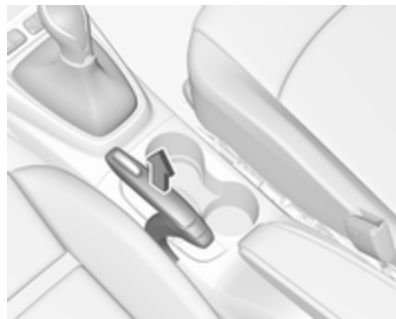

#### ⚠ Avvertenza

Azionare sempre energicamente il freno di stazionamento senza premere il pulsante di sblocco, e tirarlo con la maggior forza possibile nei tratti in salita o in discesa.

Per rilasciare il freno di stazionamento, sollevare leggermente la leva, premere il pulsante di sblocco ed abbassare completamente la leva.

Per ridurre le forze agenti sul freno di stazionamento, premere contemporaneamente il pedale del freno.

Spia di controllo (D) ⇨ 92.

## Assistenza alla frenata

Premendo rapidamente ed energicamente il pedale del freno, viene applicata automaticamente la massima forza frenante.

L'entrata in funzione del sistema di assistenza alla frenata viene evidenziata da pulsazioni del pedale del freno e da una maggiore resistenza alla pressione del pedale stesso.

Continuare a premere il pedale del freno con una pressione costante finché è necessario frenare a fondo. La forza frenante massima viene ridotta automaticamente quando si rilascia il pedale del freno.

## Assistenza per le partenze in salita

Il sistema contribuisce a impedire movimenti indesiderati quando si guida in pendenza.

Quando si rilascia il pedale del freno dopo essersi fermati su un pendio, i freni restano attivati per altri due secondi. I freni vengono rilasciati automaticamente appena il veicolo comincia ad accelerare.

## Sistemi di controllo della guida

### Controllo elettronico della stabilità e Sistema di controllo della trazione

Il controllo elettronico della stabilità migliora la stabilità di guida quando necessario, indipendentemente dal fondo stradale o dalla tenuta dei pneumatici.

Non appena il veicolo inizia a sbandare (sottosterzo/sovrasterzo), la potenza del motore viene ridotta e le ruote vengono frenate singolarmente.

Il controllo elettronico della stabilità funziona in combinazione con il sistema di controllo della trazione. Impedisce alle ruote motrici di girare a vuoto.

Il Sistema di controllo della trazione è un componente del controllo elettronico della stabilità.

Il controllo della trazione migliora la stabilità di marcia, se necessario, indipendentemente dal tipo di fondo

stradale o dalla tenuta dei pneumatici, impedendo alle ruote motrici di slittare.

Non appena le ruote motrici iniziano a slittare, la potenza del motore viene ridotta e la ruota che slitta maggiormente viene frenata singolarmente. Questo migliora notevolmente la stabilità di guida del veicolo su fondi stradali scivolosi.



Il controllo elettronico della stabilità e il controllo della trazione sono operativi dopo ogni avviamento del motore, allo spegnimento della spia .

Quando il controllo elettronico della stabilità e il controllo della trazione sono operativi,  lampeggia.

### Avvertenza

Quando si guida, non lasciarsi tentare dalla funzionalità di questa speciale dotazione di sicurezza.

Adegua la velocità alle condizioni della strada.

Spia di controllo   93.

### Disattivazione

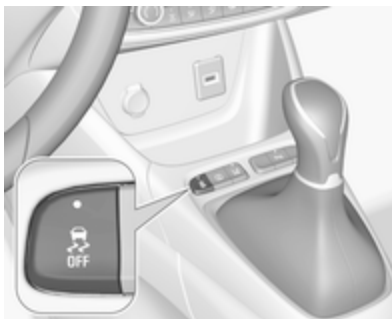

Il controllo elettronico della stabilità e il controllo della trazione possono essere disattivati ogni volta che venga richiesto: premere .

La spia  si accende.

Spia   93.

Nel Driver Information Centre appare un messaggio di stato quando vengono disattivati il controllo elettronico della stabilità e il controllo della trazione.

Il controllo elettronico della stabilità e il controllo della trazione possono essere riattivati premendo nuovamente il pulsante , applicando il freno o guidando il veicolo a una velocità superiore ai 50 km/h.

 si spegne quando il controllo elettronico della stabilità e il controllo della trazione vengono riattivati.

Il controllo elettronico della stabilità e il controllo della trazione si riattivano anche al reinserimento dell'accensione.

### Guasto

In caso di guasto del sistema, la spia  si accende fissa e un messaggio viene visualizzato nel Driver Information Center. Il sistema non è funzionante.

Rivolgersi ad un'officina per eliminare la causa del guasto.

## Sistemi di assistenza al conducente

### ⚠ Avvertenza

I sistemi di assistenza al conducente vengono sviluppati come ausilio per il guidatore e non per sostituirne l'attenzione.

Il controllo totale del veicolo rimane al guidatore, che accetta la piena responsabilità durante la guida del veicolo.

Quando si utilizzano i sistemi di assistenza alla guida, far sempre attenzione alle condizioni attuali del traffico e seguire le regole del traffico in vigore.

## Controllo automatico della velocità di crociera

Il controllo automatico della velocità di crociera può memorizzare e mantenere una velocità superiore ai 40 km/h. Inoltre, in veicoli muniti di cambio manuale è necessario che sia innestata almeno la terza marcia,

mentre in veicoli muniti di cambio automatico la leva del cambio deve essere in posizione **D** oppure **M** con la seconda marcia o una marcia superiore selezionata.

Variazioni rispetto alle velocità memorizzate possono verificarsi sui tratti in salita o in discesa.



Il sistema mantiene la velocità del veicolo preimpostata dal conducente, senza che sia necessario premere il pedale dell'acceleratore.

È possibile superare temporaneamente la velocità preimpostata premendo il pedale dell'acceleratore. Lo stato e la velocità preimpostata vengono visualizzati nel Driver Information Center.

Non utilizzare il controllo automatico della velocità di crociera qualora non sia opportuno il mantenimento di una velocità costante.

## Accensione



Premere  sul volante: i simboli  e  vengono visualizzati nel Driver Information Center. Il sistema non è ancora attivo.

## Attivazione

### Impostazione della velocità da parte del conducente

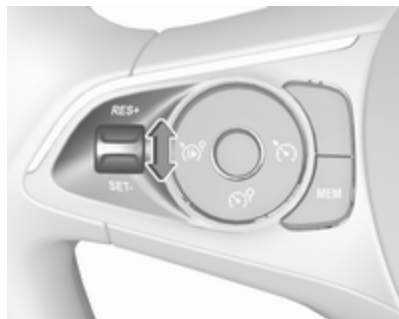

Accelerare fino alla velocità desiderata e premere una volta brevemente l'interruttore a levetta verso **RES/+** o **SET/-**. La velocità corrente viene memorizzata e mantenuta. Il pedale dell'acceleratore può essere rilasciato.

La velocità preimpostata si può quindi modificare premendo l'interruttore a levetta verso **RES/+** per aumentarla oppure **SET/-** per diminuirla. Premere

brevemente per cambiare la velocità a piccoli intervalli, premere più a lungo per intervalli più grandi.



La velocità viene indicata nel Driver Information Center.

### Adottare la velocità rilevata dall'assistente ai segnali stradali

L'adattamento intelligente della velocità avvisa il conducente quando l'assistente ai segnali stradali rileva un limite di velocità. Se il controllo automatico della velocità è attivo, il limite di velocità rilevato viene visualizzato nel Driver Information Center e "MEM" si accende.

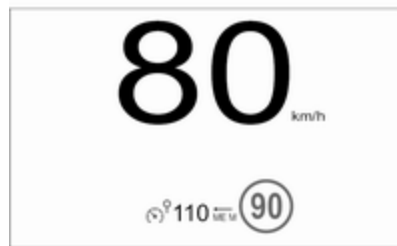

Premere **MEM** sul volante per richiedere il salvataggio della velocità consigliata.

Premere nuovamente **MEM** sul volante per confermare e salvare la nuova velocità preimpostata.

Questa sarà la nuova impostazione del controllo automatico della velocità di crociera.

Questa funzione si può disattivare o attivare nel menù di personalizzazione, ⇨ 104.

## Superamento della velocità preimpostata

La velocità del veicolo può essere aumentata premendo il pedale dell'acceleratore. Rilasciando il pedale dell'acceleratore, il veicolo torna alla velocità memorizzata in precedenza.

## Disattivazione

Premere : il controllo automatico della velocità di crociera è in pausa, Pause si accende. Si sta guidando il veicolo senza il controllo automatico della velocità di crociera.

Il controllo automatico della velocità di crociera è disattivato, ma non è spento. L'ultima velocità memorizzata resta in memoria per un successivo riassunto delle velocità.

Il controllo automatico della velocità di crociera viene disattivato automaticamente quando:

- Il pedale del freno è premuto.
- Il pedale della frizione viene azionato.

- La velocità del veicolo è inferiore a 40 km/h.
- Il sistema di controllo della trazione o il controllo elettronico della stabilità è funzionante.
- La leva selettoria è in **N**.

## Ripristino della velocità memorizzata

Premere l'interruttore a levetta verso **RES/+** o  a una velocità superiore a 40 km/h. Si raggiunge la velocità precedentemente impostata.

## Spegnimento

Premere , la modalità controllo automatico della velocità di crociera viene deselezionata e l'indicazione di quest'ultima scompare dal Driver Information Center.

Premendo  per attivare il limitatore di velocità si disattiva il controllo automatico della velocità di crociera.

Disinserendo l'accensione si cancellano tutte le velocità preimpostate.

## Guasto

In caso di guasto del controllo automatico della velocità di crociera, la velocità preimpostata viene cancellata e i trattini lampeggiano.

## Limitatore di velocità

Il limitatore di velocità impedisce al conducente di superare una velocità di marcia massima impostata.

La velocità massima può essere impostata a un valore superiore a 30 km/h.



Il conducente può accelerare fino alla velocità preimpostata. Eventuali scostamenti dal limite di velocità impostato possono verificarsi solo in discesa.

È possibile superare temporaneamente la velocità preimpostata premendo con decisione il pedale dell'acceleratore.

Lo stato e il limite di velocità preimpostato vengono visualizzati nel Driver Information Center.

## Accensione



Premere , i simboli  e Pause appaiono nel Driver Information Center. Il sistema non è ancora attivo.

## Attivazione

Impostazione della velocità da parte del conducente

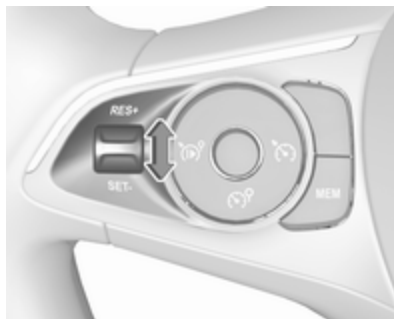

Premere una volta e brevemente l'interruttore a levetta verso **RES/+** o **SET/-**.

La velocità preimpostata si può impostare premendo l'interruttore a levetta verso **RES/+** per aumentarla oppure **SET/-** per diminuirla. Premere brevemente per cambiare la velocità preimpostata a piccoli intervalli, premere più a lungo per intervalli più grandi. La velocità viene indicata nel Driver Information Center.



Premere  per attivare il limitatore di velocità.

## Adottare la velocità rilevata dall'assistente ai segnali stradali

L'adattamento intelligente della velocità avvisa il conducente quando l'assistente ai segnali stradali rileva un limite di velocità. Se il limitatore di velocità è attivo, il limite di velocità rilevato viene visualizzato nel Driver Information Center e "MEM" si accende.





Premere **MEM** sul volante per richiedere il salvataggio della velocità consigliata.

Premere nuovamente **MEM** sul volante per confermare e salvare la nuova velocità preimpostata.

Questa sarà la nuova impostazione del limitatore di velocità.

Questa funzione si può disattivare o attivare nel menù di personalizzazione, ↗ 104.

## Superamento del limite di velocità

In caso di emergenza, si può superare il limite di velocità con un "kick-down". La velocità preimpostata lampeggerà.

Per riattivare il limitatore di velocità è sufficiente rilasciare il pedale dell'acceleratore e raggiungere una velocità al di sotto del limite di velocità impostato.

## Disattivazione

Premere : il limitatore di velocità è in pausa, Pause si accende. Nessun limite di velocità attivo.

Il limitatore di velocità è disattivato, ma non è spento. L'ultima velocità memorizzata resta in memoria per un successivo riassunto delle velocità.

## Ripristino del limite di velocità

Premere . Il limite di velocità memorizzato viene caricato.

## Spegnimento

Premere , la modalità limitatore di velocità viene deselezionata e l'indicazione del limite di velocità scompare dal Driver Information Center.

Quando si preme  per attivare il controllo automatico della velocità di crociera, si disattiva il limitatore di velocità.

La velocità preimpostata rimane in memoria quando l'accensione viene disinserita.

## Guasto

In caso di guasto del limitatore di velocità, la velocità preimpostata viene cancellata e i trattini lampeggiano.

Il limitatore di velocità potrebbe non funzionare correttamente se i segnali stradali non sono conformi alle disposizioni della Convenzione di Vienna sulla segnaletica stradale (Wiener Übereinkommen über Straßenverkehrszeichen).

## Sistema di ausilio al parcheggio

### Informazioni generali

Se si aggancia un rimorchio o un supporto per bici al gancio traino, il sistema di ausilio al parcheggio è disattivato.

#### ⚠ Avvertenza

Il conducente ha la totale responsabilità per la manovra di parcheggio.

Controllare sempre l'area circostante durante la retromarcia o la guida in avanti mentre si utilizza il sistema di ausilio al parcheggio.

### Sistema di ausilio al parcheggio posteriore

Con il sistema di ausilio al parcheggio posteriore è più facile parcheggiare, grazie alla possibilità di calcolare la distanza tra il veicolo e gli ostacoli posteriori. Il sistema informa e avvisa il conducente tramite segnalazioni acustiche e indicazioni sul display.

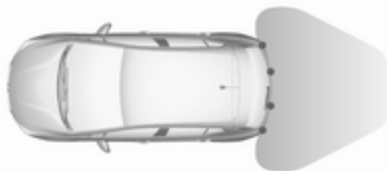

Il sistema è dotato di sensori di parcheggio ad ultrasuoni ubicati nei paraurti posteriore.

#### Attivazione

Il sistema di ausilio al parcheggio posteriore si attiva quando la retromarcia è innestata e l'accensione è inserita.

Il sistema è pronto ad entrare in funzione quando il LED del pulsante del sistema di ausilio al parcheggio **P**  **OFF** si spegne.

#### Indicazione

Quando la retromarcia è innestata, il sistema segnala acusticamente al conducente la presenza di ostacoli potenzialmente pericolosi dietro il veicolo, entro un raggio massimo di 50 cm.

A seconda di quale lato del veicolo è più vicino a un ostacolo, si sentiranno le segnalazioni acustiche all'interno del veicolo sul rispettivo lato. La frequenza dei segnali acustici aumenta con l'avvicinarsi del veicolo all'ostacolo. Quando la distanza è inferiore a circa 30 cm, il segnale acustico diventa continuo.



Inoltre, il Visualizzatore Info ⇨ 99 visualizza la distanza dagli ostacoli posteriori modificando le linee di distanza. Quando l'ostacolo è molto ravvicinato, il simbolo di pericolo ⚠ viene visualizzato sullo schermo.

### Disattivazione

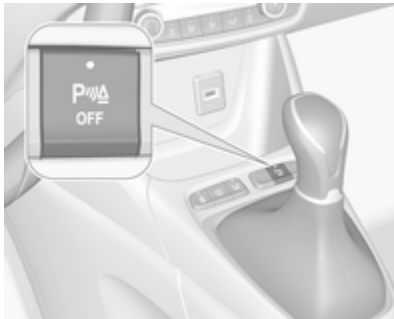

Il sistema si disattiva disinserendo la retromarcia. Premere **P ⚠ OFF** per disattivare manualmente il sistema. Il LED del pulsante si accende quando il sistema viene disattivato.

### Sistema di ausilio al parcheggio anteriore-posteriore

Il sistema di ausilio al parcheggio anteriore-posteriore misura la distanza tra il veicolo e gli ostacoli davanti e dietro al veicolo. Il sistema informa e avvisa il conducente tramite segnalazioni acustiche e indicazioni sul display.

Impiega due diverse segnalazioni acustiche per le zone di monitoraggio anteriore e posteriore, ciascuna con una diversa frequenza del tono.

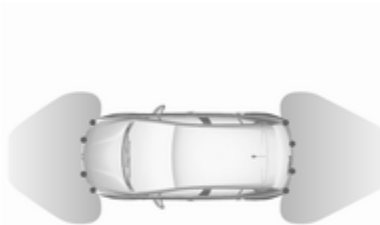

Il sistema è dotato di sensori di parcheggio ad ultrasuoni ubicati nel paraurti posteriore e in quello anteriore.

### Attivazione

Il sistema di ausilio al parcheggio anteriore si attiva in aggiunta a quello posteriore quando viene rilevato un ostacolo davanti al veicolo e la velocità è inferiore a 10 km/h.



Il sistema è pronto ad entrare in funzione quando il LED del pulsante del sistema di ausilio al parcheggio **P ⚠** si spegne.

Quando il sistema è disattivato, il LED del pulsante si accende.

**Indicazione**

Il sistema avverte il conducente con segnali acustici in caso di ostacoli potenzialmente pericolosi davanti o dietro al veicolo.

A seconda di quale lato del veicolo è più vicino a un ostacolo, si sentiranno le segnalazioni acustiche all'interno del veicolo sul rispettivo lato. La frequenza dei segnali acustici aumenta con l'avvicinarsi del veicolo all'ostacolo. Quando la distanza è inferiore a circa 30 cm, il segnale acustico diventa continuo.



Inoltre, il Driver Information Center  $\rightarrow$  99 visualizza la distanza dagli ostacoli posteriori e anteriori modificando le linee di distanza.

**Disattivazione**

Il sistema viene disattivato automaticamente quando la velocità del veicolo supera i 10 km/h o se il veicolo si arresta per più di tre secondi con una marcia avanti innestata oppure se non vengono rilevati altri ostacoli.

È inoltre possibile disattivare manualmente il sistema premendo il pulsante del sistema di ausilio al parcheggio **P**  $\blacktriangle$ .

Quando il sistema viene disattivato manualmente, il LED nel pulsante si spegne e il Driver Information Center visualizza un messaggio.

Dopo una disattivazione manuale, il sistema di ausilio al parcheggio anteriore-posteriore è riattivato se si preme **P**  $\blacktriangle$  o si inserisce la retromarcia.

**Limitazioni del sistema**

In caso di guasto o se è temporaneamente fuori uso, ad es. a causa di un livello di rumorosità esterna elevato o altre interferenze, **Manutenzione** si illumina nel quadro strumenti. Un messaggio di stato viene visualizzato nel Driver Information Center.

 **$\blacktriangle$  Avvertenza**

In determinate circostanze, il sistema potrebbe non rilevare gli ostacoli a causa di superfici riflettenti di oggetti o capi di abbigliamento o di fonti esterne di rumore.

Prestare particolare attenzione agli ostacoli bassi che potrebbero danneggiare la parte inferiore del paraurti.

### Attenzione

Il sistema può non funzionare correttamente se i sensori sono coperti, per esempio, da neve o ghiaccio.

Il sistema di ausilio al parcheggio può non funzionare correttamente a causa di carichi pesanti.

Se ci sono veicoli alti nelle vicinanze (ad esempio fuoristrada, furgoni, ecc.) valgono condizioni particolari. Non è possibile garantire il rilevamento di oggetti e l'indicazione corretta della distanza nella parte superiore di questi veicoli.

Il sistema potrebbe non rilevare oggetti con una sezione trasversale di riverbero molto piccola, come oggetti stretti o di materiale morbido.

I sistemi di ausilio al parcheggio non rilevano oggetti al di fuori del raggio di rilevamento.

## Dispositivo di assistenza al parcheggio avanzato

### ⚠ Avvertenza

Il conducente si assume la piena responsabilità di accettare lo spazio di parcheggio suggerito dal sistema e le relative manovre.

Controllare sempre l'area circostante in tutte le direzioni quando si utilizza il dispositivo di assistenza al parcheggio avanzato.

Il dispositivo di assistenza al parcheggio avanzato misura uno spazio di parcheggio adatto mentre lo si affianca e sterza automaticamente il veicolo durante la manovra di parcheggio.

Il dispositivo di assistenza al parcheggio avanzato si applica alle seguenti manovre:

- Entrata in un parcheggio parallelo.
- Entrata in un parcheggio perpendicolare.
- Uscita da un parcheggio parallelo.

Il conducente deve gestire il pedale dell'acceleratore, del freno e la leva del cambio mentre lo sterzo viene comandato automaticamente dal sistema. Il conducente può prendere il controllo del veicolo in qualsiasi momento afferrando il volante.

Potrebbe essere necessario avanzare e utilizzare la retromarcia più volte.

Nel Visualizzatore Info vengono riportate le istruzioni ⇨ 99.

Il dispositivo di assistenza al parcheggio avanzato non può essere attivato in retromarcia.

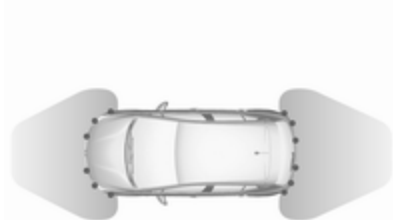

Il dispositivo di assistenza al parcheggio avanzato è sempre abbinato al sistema di ausilio al parcheggio anteriore-posteriore.

Il sistema è dotato di sei sensori di parcheggio ad ultrasuoni ubicati in entrambi i paraurti, posteriore e anteriore.

### Entrata in un parcheggio parallelo

#### Attivazione

Visualizzatore a Colori Info da 7": per cercare uno spazio libero, attivare il sistema selezionando **Sistema di ausilio al parcheggio** dalla pagina

principale dello schermo tattile. Quindi selezionare **Entra nello spazio per il parcheggio parallelo**.

Visualizzatore a Colori Info da 8": per cercare uno spazio libero, attivare il sistema premendo . Selezionare le funzioni di guida sullo schermo tattile, quindi **Sistema di ausilio al parcheggio**. Selezionare **Entra nel parcheggio parallelo**.

 si accende nel quadro strumenti per confermare l'attivazione della funzione.

Ridurre la velocità del veicolo sotto i 20 km/h.

Selezionare il lato del parcheggio azionando il rispettivo indicatore di direzione.

La distanza parallela consentita tra il veicolo e una fila di veicoli parcheggiati è compresa tra 0,5 metri e 1,5 metri.

Il sistema non rileverà spazi liberi che sono chiaramente più piccoli o più grandi del veicolo.



Al rilevamento di uno spazio libero, il sistema emette una segnalazione visiva nel Visualizzatore a colori Info e un primo segnale acustico. Avanzare lentamente. Al secondo segnale acustico, arrestare il veicolo, inserire la retromarcia, lasciare il volante e mettere il veicolo in movimento senza superare i 7 km/h.

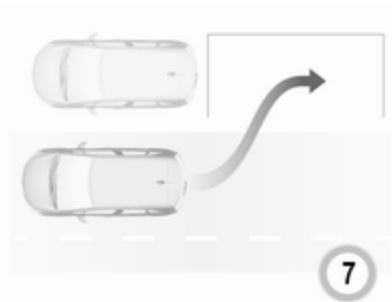

Avanzare o indietreggiare seguendo gli avvertimenti del sistema di ausilio al parcheggio fino a quando non viene segnalata la fine della manovra. Una volta terminata la manovra,  $P_8$  si spegne nel quadro strumenti.

## Entrata in un parcheggio perpendicolare

### Attivazione

Visualizzatore a Colori Info da 7": per cercare uno spazio libero, attivare il sistema selezionando **Sistema di ausilio al parcheggio** dalla pagina principale dello schermo tattile. Quindi selezionare **Entra nello spazio per il parcheggio perpendicolare**.

Visualizzatore a Colori Info da 8": mentre si cerca uno spazio libero, attivare il sistema premendo  $P_8$ . Selezionare le funzioni di guida sullo schermo tattile, quindi **Sistema di ausilio al parcheggio**. Selezionare **Entra nel parcheggio perpendicolare**.

$P_8$  si accende nel quadro strumenti per confermare l'attivazione della funzione.

Ridurre la velocità del veicolo sotto i 20 km/h.

Selezionare il lato del parcheggio azionando il rispettivo indicatore di direzione.

La distanza parallela consentita tra il veicolo e una fila di veicoli parcheggiati è compresa tra 0,5 metri e 1,5 metri.

Se vengono rilevati molteplici spazi liberi, il veicolo verrà indirizzato verso l'ultimo.

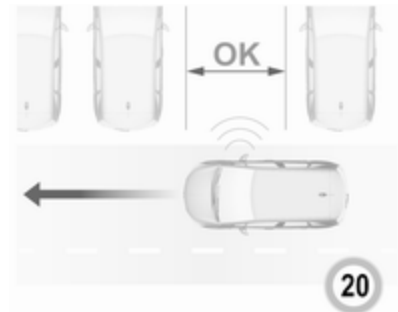

Al rilevamento di uno spazio libero, il sistema emette una segnalazione visiva nel Visualizzatore a colori Info e un segnale acustico. Arrestare il veicolo, inserire la retromarcia, lasciare il volante e mettere il veicolo in movimento senza superare i 7 km/h.

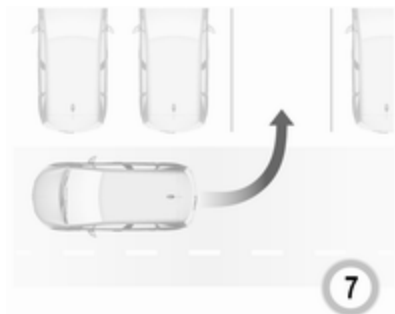

Avanzare o indietreggiare seguendo gli avvertimenti del sistema di ausilio al parcheggio e prestando attenzione ai segnali acustici fino a quando non viene segnalata la fine della manovra. Una volta terminata la manovra,  $P_{\text{a}}$  si spegne nel quadro strumenti.

Se durante la manovra viene rilevato un ostacolo entro 50 cm di distanza dal retro del veicolo, il sistema si disattiva automaticamente.

## Uscire da un parcheggio parallelo

### Attivazione

Visualizzatore a Colori Info da 7": uscendo da una postazione di parcheggio in parallelo, attivare il sistema selezionando **Sistema di ausilio al parcheggio** dalla pagina principale dello schermo tattile. Quindi selezionare **Esci dal parcheggio parallelo**.

Visualizzatore a Colori Info da 8": quando si desidera uscire da un parcheggio parallelo, attivare il sistema premendo  $\text{☰}$ . Selezionare le funzioni di guida sullo schermo tattile, quindi **Sistema di ausilio al parcheggio**. Selezionare **Esci dal parcheggio parallelo**.

Selezionare il lato di uscita azionando il rispettivo indicatore di direzione.

Inserire la marcia avanti o la retromarcia, lasciare il volante e mettere il veicolo in movimento senza superare i 5 km/h.



Avanzare o indietreggiare seguendo gli avvertimenti del sistema di ausilio al parcheggio fino a quando non viene segnalata la fine della manovra. La manovra è completa quando le ruote posteriori del veicolo sono fuori dal parcheggio e  $P_{\text{a}}$  si spegne nel quadro strumenti.

In seguito alla disattivazione del sistema, assicurarsi di avere il controllo del veicolo.



## Visualizzazione

Le istruzioni sul display mostrano:

- Suggerimenti generali e messaggi di avvertimento.
- Richiesta di arrestare il veicolo al rilevamento di uno spazio di parcheggio.
- Direzione di guida durante le manovre di parcheggio.
- La richiesta di cambiare in retromarcia o nella prima marcia.
- La richiesta di arresto o di guidare lentamente.
- La riuscita delle manovre di parcheggio tramite un simbolo a comparsa e una segnalazione acustica.
- L'annullamento delle manovre di parcheggio.

## Disattivazione

La manovra del sistema di ausilio al parcheggio in corso si può annullare premendo **P**  **Disattivato** per tornare alla schermata precedente nel Visualizzatore a Colori Info.

Il sistema si disattiva automaticamente:



- se l'accensione viene disinserita
- in caso di arresto del motore
- se il conducente non inizia nessuna manovra entro 5 minuti dalla scelta del tipo di manovra
- in seguito a un arresto prolungato del veicolo durante una manovra
- se il controllo elettronico della stabilità (ESC) viene attivato
- se la velocità del veicolo supera il limite indicato
- se il conducente interrompe il movimento del volante
- dopo 4 cicli di manovra
- in caso di apertura della portiera del conducente
- se una delle ruote anteriori incontra un ostacolo
- le manovre di parcheggio sono portate a termine con successo

La disattivazione eseguita dal conducente o dal sistema durante la manovra viene segnalata sul visualizzatore. Inoltre, verrà emesso anche un segnale acustico.

Il sistema si disattiva automaticamente in caso di traino di rimorchi connessi elettricamente.

Rivolgersi al proprio concessionario per disattivare il sistema per un periodo prolungato.

## Guasto

In caso di guasto,  lampeggia per qualche secondo, accompagnato da un segnale acustico. Se il guasto avviene durante l'utilizzo del sistema,  si spegne.

In caso di guasto del servosterzo,  lampeggia nel quadro strumenti, accompagnato da un messaggio.

### Avvertenza

In determinate circostanze, il sistema potrebbe non rilevare gli ostacoli a causa di superfici riflettenti di oggetti o capi di abbigliamento o di fonti esterne di rumore.

Prestare particolare attenzione agli ostacoli bassi che potrebbero danneggiare la parte inferiore del paraurti.

### Attenzione

Il sistema può non funzionare correttamente se i sensori sono coperti, per esempio, da neve o ghiaccio.

Il sistema di ausilio al parcheggio può non funzionare correttamente a causa di carichi pesanti.

Se ci sono veicoli alti nelle vicinanze (ad esempio fuoristrada, furgoni, ecc.) valgono condizioni particolari. Non è possibile garantire il rilevamento di oggetti e l'indicazione corretta della distanza nella parte superiore di questi veicoli.

Il sistema potrebbe non rilevare oggetti con una sezione trasversale di riverbero molto piccola, come oggetti stretti o di materiale morbido.

I sistemi di ausilio al parcheggio non rilevano oggetti al di fuori del raggio di rilevamento.

### Avviso

È possibile che il sensore rilevi un oggetto non esistente a causa di un'interferenza eco di un rumore acustico esterno o di disallineamenti meccanici (è possibile che sporadicamente si verifichino falsi avvertimenti).

Controllare che la targa anteriore sia correttamente montata (senza flessioni e senza spazi rispetto al lato destro e sinistro del paraurti) e che i sensori siano saldamente in posizione.

Il sistema avanzato di ausilio al parcheggio potrebbe non rilevare eventuali variazioni dello spazio di parcheggio dopo aver iniziato le manovre. Il sistema potrebbe identificare quale spazio di parcheggio un ingresso, un passaggio, un cortile o persino un incrocio. Dopo aver selezionato la retromarcia, il sistema

inizierà una manovra di parcheggio. Verificare la disponibilità dello spazio di parcheggio suggerito.

Le irregolarità superficiali, per es. le aree di costruzione, non sono rilevate dal sistema. Il conducente accetta la responsabilità.

### Allarme angolo morto laterale

Il sistema di allarme angolo morto laterale rileva e segnala oggetti su entrambi i lati del veicolo, entro una certa zona "di angolo morto". Il sistema mostra un segnale visivo in ogni specchietto esterno quando si rilevano oggetti che potrebbero non essere visibili negli specchietti interni ed esterni.

L'allarme angolo morto laterale usa alcuni sensori del dispositivo di assistenza al parcheggio avanzato ubicati nel parabrezza anteriore e posteriore su entrambi i lati del veicolo.

### ⚠ Avvertenza

L'allarme dell'angolo morto laterale non sostituisce la visione del conducente.

Il sistema non rileva:

- veicoli fuori dalle zone dell'angolo morto laterale in avvicinamento rapido
- pedoni, ciclisti o animali

Prima di cambiare corsia, controllare sempre tutti gli specchietti, guardarsi alle spalle e utilizzare l'indicatore di direzione.

### Attivazione

Visualizzatore a colori Info da 7": selezionare **Sorveglianza angoli morti** nella pagina principale dello schermo tattile. Il sistema è attivo quando **■** viene visualizzato.

Visualizzatore a colori Info da 8": premere **☰**. Selezionare le funzioni di guida sullo schermo tattile, quindi **Monitoraggio angolo morto laterale**. Il sistema è attivo quando **on** viene visualizzato.

La spia **■** si accende fissa in verde nel quadro strumenti per confermare l'attivazione della funzione.

### Funzionamento

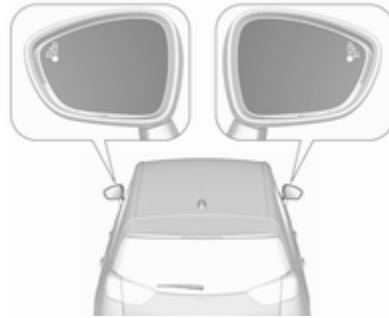

Se il sistema rileva un veicolo nell'angolo morto laterale durante la marcia in avanti, un LED circolare si accende nel rispettivo specchietto.

Il LED si accende immediatamente quando si viene sorpassati.

Il LED si accende dopo un intervallo di tempo quando si sorpassa lentamente un altro veicolo.

### Condizioni di funzionamento

Le seguenti condizioni devono essere soddisfatte perché il sistema funzioni correttamente:

- Tutti i veicoli devono procedere nella stessa direzione di marcia e in carreggiate adiacenti.
- La velocità del proprio veicolo è compresa tra 12 e 140 km/h.
- Si sorpassa un altro veicolo con una differenza di velocità inferiore ai 10 km/h.
- Si viene sorpassati da un altro veicolo con una differenza di velocità inferiore ai 25 km/h.
- Il flusso del traffico è normale.
- Guida su una strada dritta o leggermente curva.
- Il veicolo non sta trainando un rimorchio.

Nelle seguenti situazioni non vi sarà nessun avvertimento:

- In presenza di oggetti statici (veicoli parcheggiati, barriere, lampioni, segnali stradali...).
- Con veicoli provenienti dalla direzione opposta.
- Mentre si guida su una strada con molte curve o in un una curva stretta.
- Quando si sorpassa (o si viene sorpassati da) un veicolo particolarmente lungo (autocarri, autobus...) che sia contemporaneamente rilevato nell'angolo morto laterale e presente nel campo visivo anteriore del conducente.
- In caso di traffico particolarmente intenso: i veicoli rilevati davanti e dietro vengono scambiati per un autocarro o un oggetto statico.
- Se il sorpasso è troppo rapido.

### Disattivazione

Il sistema si può disattivare nel menu di personalizzazione del veicolo ⇨ 104. <sup>4</sup> si spegne nel quadro strumenti. Inoltre, verrà emesso anche un segnale acustico

Lo stato del sistema rimane in memoria quando il motore viene spento.

Il sistema si disattiva automaticamente in caso di traino di rimorchi connessi elettricamente.

### Guasto

In caso di guasto, <sup>4</sup> lampeggia per un breve periodo di tempo nel quadro strumenti, accompagnato da **SERVICE** e dalla visualizzazione di un messaggio. Recarsi presso un concessionario o un'officina autorizzata per effettuare un controllo del sistema.

### Sistema di visione panoramica

Questo sistema consente la vista dei dintorni del veicolo, visualizzata come un'immagine di quasi 180° nel visualizzatore Info, simile alla vista a volo d'uccello.

Il sistema utilizza:

- videocamera posteriore, montata nella targa
- sensori di parcheggio a ultrasuoni montati sul paraurti posteriore

La schermata del visualizzatore Info si divide in due parti: a destra c'è la visione dall'alto del veicolo e a sinistra c'è la visione ripresa dalla parte posteriore. I sensori di parcheggio completano le informazioni della visione dall'alto del veicolo.

### Attivazione

Il sistema di visione panoramica si attiva:

- con l'innesto della retromarcia
- guidando a una velocità inferiore a 10 km/h

## Funzionamento

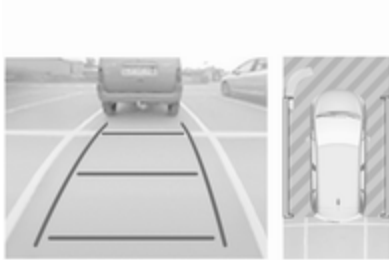

Per la parte sinistra del display si possono scegliere diversi tipi di visione. Il tipo di visione si può cambiare in qualsiasi momento durante una manovra premendo sull'area tattile in basso a sinistra del display:

- Vista posteriore
- Modalità Auto
- Visione zoom
- Visione a 180°

Il display si aggiorna immediatamente per corrispondere al tipo di visione selezionato.

La modalità AUTO è l'impostazione predefinita. Quando questa modalità è attiva, il sistema seleziona la visione migliore da mostrare, standard o zoom, a seconda delle informazioni ricevute dai sensori di parcheggio.

Lo stato di questo sistema non rimane in memoria quando l'accensione viene disinserita.

### Vista posteriore



L'area dietro al veicolo viene mostrata sullo schermo. Le linee verticali corrispondono alla larghezza del veicolo con gli specchietti aperti. La direzione delle linee cambia a seconda della posizione del volante.

La prima linea orizzontale rappresenta una distanza di circa 30 cm dal bordo del paraurti posteriore. Le linee orizzontali superiori rappresentano rispettivamente una distanza di circa uno e due metri dal bordo del paraurti posteriore.

Questa visione è disponibile in modalità AUTO o nel menu di selezione delle visioni.

### Modalità Auto

Questa modalità è l'impostazione predefinita. Tramite i sensori nel paraurti posteriore, la vista automatica cambia dalla visione posteriore a quella dall'alto se ci si avvicina ad un ostacolo durante la manovra.

### Visione zoom



Durante una manovra, la telecamera registra i dintorni del veicolo per ricostruire una vista dall'alto dell'area più vicina al retro del veicolo stesso, permettendo al conducente di effettuare la manovra evitando eventuali ostacoli. Questa visione disponibile nella modalità AUTO o nel menu di selezione delle visioni.

### Visione a 180°



La visione a 180° agevola l'uscita in retromarcia da un parcheggio, permettendo al conducente di vedere eventuali veicoli, pedoni e ciclisti in arrivo. Questa visione non è consigliata per eseguire una manovra completa. È costituita da tre aree: sinistra 1, centro 2 e destra 3. Questa visione è disponibile solamente dal menu di selezione delle visioni.

### Disattivazione

Il sistema di visione panoramica si disattiva:

- la velocità di marcia è superiore a 10 km/h
- sette secondi dopo aver tolto la retromarcia
- premendo l'icona ⊗ nell'angolo in alto a sinistra dello schermo tattile
- aprendo il portellone posteriore

### Informazioni generali

#### ⚠ Avvertenza

Il sistema di visione panoramica non sostituisce la visione del guidatore. Il sistema non visualizzerà bambini, pedoni, ciclisti, traffico di attraversamento, animali o altri oggetti esterni all'area di

visualizzazione della telecamera, ad es. sotto il paraurti o sotto il veicolo.

Non condurre o parcheggiare il veicolo utilizzando solo il sistema di visione panoramica.

Verificare sempre il funzionamento del surround del veicolo prima di partire.

Le immagini visualizzate possono essere più grandi o più piccole di quanto non appaiano. L'area visualizzata è limitata e gli oggetti vicini a uno spigolo del paraurti o sotto il paraurti non vengono visualizzati sullo schermo.

### Limitazioni del sistema

#### Attenzione

Per un funzionamento ottimale del sistema, è importante tenere sempre pulito l'obiettivo della telecamera, situato sul portellone posteriore tra le luci della targa.

Risciacquare l'obiettivo con acqua e strofinarlo con un panno morbido.

Non pulire l'obiettivo con getti di vapore o di acqua ad alta pressione.

Il sistema di visione panoramica potrebbe non funzionare correttamente se:

- L'ambiente circostante è buio.
- Il sole o il fascio dei fari si riflette direttamente nell'obiettivo della videocamera.
- Con guida notturna.
- Con visibilità limitata in caso di nebbia, pioggia o neve.
- Gli obiettivi delle videocamere sono ostruiti da neve, ghiaccio, neve mista a fango, fango, sporcizia.
- Il veicolo sta trainando un rimorchio.
- Il veicolo ha avuto un incidente.
- Si verificano variazioni di temperatura estreme.

### Videocamera posteriore

La videocamera posteriore aiuta il conducente durante le manovre in retromarcia visualizzando l'area posteriore al veicolo.

Le immagini della videocamera sono visualizzate sul Visualizzatore Info.

#### Avvertenza

La videocamera posteriore non sostituisce la visione del conducente. Ricordare che gli oggetti al di fuori del campo visivo della videocamera e dei sensori del dispositivo di ausilio al parcheggio, per es. sotto il paraurti o sotto il veicolo, non sono visualizzati.

Non condurre il veicolo in retromarcia o parcheggiare utilizzando solo la videocamera posteriore.

Verificare sempre il funzionamento del surround del veicolo prima di partire.

## Accensione

La videocamera posteriore viene automaticamente attivata all'inserimento della retromarcia.

## Funzionamento

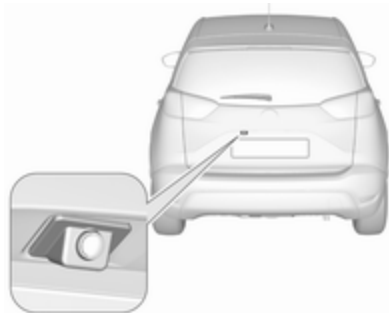

La telecamera è montata sopra la targa.

L'area visualizzata dalla videocamera è limitata. La distanza dell'immagine visualizzata non corrisponde alla distanza effettiva.

## Linee guida

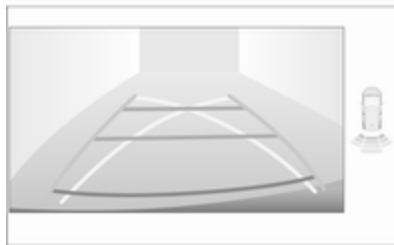

Le linee verticali rappresentano la direzione generale di marcia mentre la distanza tra di esse corrisponde alla larghezza del proprio veicolo senza considerare gli specchietti. La prima linea orizzontale rappresenta una distanza di circa 30 cm dal bordo del paraurti posteriore. Le linee orizzontali superiori rappresentano rispettivamente una distanza di circa 1 e 2 metri dal bordo del paraurti posteriore. Le linee curve incrociate rappresentano il diametro di sterzata massimo.

## Disattivazione delle linee guida

Le linee guida si possono disattivare dal Visualizzatore Info. Selezionare **Impostazioni**, ➔ **Veicolo**, ➔ **Rilevamento collisioni**, ➔ **Linee guida telecamera posteriore**, ➔ **O**.

Visualizzatore Info ⇨ 99.

Personalizzazione del veicolo ⇨ 104.

## Spegnimento

La videocamera si spegne al superamento di una certa velocità di marcia avanti o se la retromarcia viene disinserita per circa 10 secondi.

## Limitazioni del sistema

La videocamera posteriore potrebbe non funzionare correttamente se:

- L'ambiente circostante è buio.
- Il fascio dei fari si riflette direttamente nell'obiettivo della videocamera.
- Con guida notturna.
- Con visibilità limitata in caso di nebbia, pioggia o neve.



- Gli obiettivi delle videocamere sono ostruiti da neve, ghiaccio, neve mista a fango, fango, sporcizia. Pulire l'obiettivo, risciacquarlo con acqua e strofinarlo con un panno morbido.
- Il portellone posteriore è aperto.
- Il veicolo sta trainando un rimorchio connesso elettricamente.
- Il veicolo è stato tamponato.
- Si verificano variazioni di temperatura estreme.

## Avvisatore di cambio accidentale della corsia di marcia

L'avvisatore del cambio accidentale della corsia di marcia rileva la segnalatica orizzontale di corsia di marcia tramite una videocamera anteriore. Il sistema rileva i cambi di corsia e informa il conducente in caso di cambio di corsia accidentale mediante segnalazioni visive e acustiche.

I criteri di rilevamento di un cambio di corsia accidentale sono:

- Indicatori di direzione non funzionanti.
- Pedale del freno non attivato.
- Pedale dell'acceleratore non premuto attivamente o nessuna accelerazione.

Se il conducente si comporta in maniera attiva non verrà emessa nessuna segnalazione.

### Attivazione



Attivare l'avvisatore di cambio accidentale della corsia di marcia premendo . Il sistema è attivo quando il LED del pulsante è spento.

Il sistema funziona solo a una velocità di marcia superiore a 60 km/h e in presenza di segnalazioni orizzontali di corsia.

Se il sistema rileva un cambio di corsia accidentale, la spia  lampeggia in giallo. Contemporaneamente viene emessa una segnalazione acustica.



### Disattivazione

Il sistema si disattiva premendo ; il LED del pulsante si accende.

A velocità inferiori a 60 km/h, il sistema non è attivabile.

## Guasto

In caso di guasto, **SERVICE** viene visualizzato nel quadro strumenti, accompagnato da un segnale acustico. Recarsi presso un concessionario o un'officina autorizzata per effettuare un controllo del sistema.

L'avvisatore di cambio accidentale della corsia potrebbe non funzionare correttamente se:

- Il parabrezza è sporco.
- Le condizioni atmosferiche sono sfavorevoli, ad esempio in caso di pioggia battente, neve, raggi solari diretti oppure ombra.

Il sistema non può funzionare quando non viene rilevata nessuna segnaletica orizzontale di corsia.

## Limitazioni del sistema

Le prestazioni del sistema potrebbero non funzionare correttamente quando:

- La velocità del veicolo è inferiore a 60 km/h.
- Guida su strade tortuose o collinari.

- Con guida notturna.
- Con visibilità limitata in caso di nebbia, pioggia o neve.
- Il sensore del parabrezza è ostruito da neve, ghiaccio, neve mista a fango, fango, sporco, danni al parabrezza o dalla presenza di oggetti estranei, ad es. autoadesivi.
- Il sole si riflette direttamente nell'obiettivo della videocamera.
- Veicoli vicini che precedono.
- Strade con curve.
- Bordi della strada.
- Strade con linee di demarcazione di corsia scarsamente segnalate.
- Improvvise variazioni della luminosità.

## Allarme anti-sonnolenza

Il sistema di allarme anti-sonnolenza controlla il tempo trascorso alla guida a una velocità superiore ai 65 km/h.

Si consiglia di effettuare una pausa non appena ci si sente stanchi oppure almeno ogni due ore.

Il sistema è anche dotato di un allarme tempo di guida.

## Allarme tempo di guida

Se il conducente non ha effettuato nessuna pausa dopo due ore di guida a una velocità superiore ai 65 km/h, un simbolo a comparsa viene visualizzato nel Driver Information Center e viene riprodotto un segnale acustico. L'allarme si ripete a intervalli di un'ora finché il veicolo non viene arrestato, indipendentemente da eventuali cambiamenti nella velocità del veicolo.

Il conteggio dell'allarme tempo di guida si azzerà quando il quadro viene spento per alcuni minuti.

## Disattivazione o attivazione

Questo sistema si può disattivare o attivare nel menù di personalizzazione ⇨ 104.

L'allarme anti-sonnolenza si azzerà quando il quadro viene spento per alcuni minuti.

## Carburante

### Carburante per motori a benzina

Utilizzare solo carburante senza piombo conforme allo standard europeo EN 228 o E DIN 51626-1 o equivalente.

Il motore è in grado di funzionare con carburante che contenga fino al 10 % di etanolo (ad es. denominato E10).

Usare benzina con il numero di ottano consigliato. Un numero di ottano inferiore può ridurre la potenza del motore e la coppia motrice, facendo aumentare leggermente il consumo di carburante.

#### Attenzione

Non utilizzare carburante o additivi per carburante che contengono composti metallici, come additivi a base di manganese, in quanto possono danneggiare il motore.

#### Attenzione

L'utilizzo di carburante non conforme alla norma EN 228 o alla norma E DIN 51626-1 può causare depositi o danni al motore.

#### Attenzione

L'uso di un tipo di carburante con un numero di ottano inferiore a quello minimo consentito può causare una combustione incontrollata e danni al motore.

I requisiti specifici del motore circa il numero di ottano sono riportati nella panoramica dei dati del motore ⇨ 237. Un'etichetta specifica del paese sullo sportello del serbatoio di riempimento carburante può sostituire il requisito.

### Additivi per carburante in Paesi fuori dall'Europa

Il carburante deve contenere additivi detergenti che aiutano a prevenire la formazione di depositi nel motore e nell'impianto di alimentazione. Gli iniettori del carburante e le valvole di aspirazione puliti consentono al sistema di controllo emissioni di funzionare correttamente. Alcuni tipi di carburante non contengono additivi in quantità sufficiente per mantenere puliti gli iniettori del carburante e le valvole di aspirazione.



Per compensare la mancanza di detergenza, aggiungere al serbatoio del carburante il Fuel System Treatment PLUS a ogni cambio olio motore o a ogni 10.000 km, a seconda di quale si verifica prima. Disponibile in officina.

In alcune città sono disponibili carburanti contenenti ossigenati quali eteri ed etanolo, nonché carburanti riformulati. Se questi carburanti sono conformi alle specifiche sopra descritte, possono essere utilizzati. Ad ogni modo, E85 (85% etanolo) e

altri carburanti contenenti più del 15% di etanolo andranno usati solo nei veicoli FlexFuel.

### Attenzione

Non usare carburante contenente metanolo. Potrebbe corrodere le parti metalliche dell'impianto di alimentazione e danneggiare anche le parti in plastica e in gomma. Questi danni non sono coperti dalla garanzia del veicolo.

Alcuni carburanti, soprattutto quelli da corsa ad alto numero di ottano, possono contenere un additivo che aumenta il numero di ottano, chiamato manganese metilciclopentadienile tricarbonil (MMT). Non utilizzare carburanti o additivi per carburanti con MMT, perché possono ridurre la durata delle candele e influenzare le prestazioni del sistema di controllo delle emissioni. La spia MIL  potrebbe accendersi  91. In questo caso occorre rivolgersi a un'officina.

## Carburante per motori diesel

Utilizzare solo carburante diesel a norma EN 590.

Nei paesi al di fuori dell'Unione Europea si utilizza carburante Euro-Diesel con una concentrazione di zolfo inferiore a 50 ppm.

### Attenzione

L'utilizzo di carburante non conforme a EN 590 o a normative analoghe può causare perdite di potenza, maggiore usura o danni al motore.

Non utilizzare gasolio marino, nafta, Aquazole ed emulsioni diesel-acqua simili. Il gasolio non deve essere diluito con carburante per motori a benzina.

## Rifornimento



### Pericolo

Prima del rifornimento, spegnere il quadro e gli eventuali riscaldatori esterni con camere di combustione.

Seguire le istruzioni e le norme di sicurezza della stazione di servizio durante il rifornimento.

**⚠ Pericolo**

Il carburante è infiammabile ed esplosivo. Vietato fumare. Evitare fiamme aperte o scintille.

Se si sente odore di carburante nel veicolo, rivolgersi immediatamente a un'officina per risolvere il problema.

**Attenzione**

In caso di rifornimento con carburante sbagliato, non accendere il quadro.

Lo sportellino del serbatoio del carburante si trova sul lato posteriore sinistro del veicolo.



Lo sportellino del carburante può essere aperto solo se il veicolo è sbloccato. Aprire sportellino del carburante premendo sullo sportellino stesso.

**Rifornimento di gasolio e benzina**

Per aprire, ruotare il tappo lentamente in senso antiorario.



Il tappo del serbatoio del carburante può essere fissato all'apposito gancio sullo sportellino del carburante.

Per effettuare il rifornimento, inserire completamente la pompa del carburante e azionarla.

Dopo l'interruzione automatica, è possibile rabboccare il serbatoio azionando l'ugello della pompa un massimo di due altre volte.

**Attenzione**

Asciugare immediatamente il carburante eventualmente fuoriuscito.

Per chiudere, ruotare il tappo del serbatoio del carburante in senso orario fino a sentire uno scatto.

Chiudere lo sportellino e lasciarlo innestare.

### **Tappo del serbatoio del carburante**

Utilizzare esclusivamente tappi originali.

I veicoli con motore diesel sono dotati di tappi del serbatoio del carburante speciali.

### **Consumo di carburante - Emissioni di CO<sub>2</sub>**

Il consumo di carburante (combinato) del modello Opel Crossland X è compreso tra 6,2 e 3,6 l/100 km.

A seconda del Paese, il consumo di carburante si visualizza in km/l.

Le emissioni di CO<sub>2</sub> (combinato) vanno dai 141 ai 93 g/km.

Per i valori specifici del proprio veicolo, fare riferimento al Certificato di Conformità EEC fornito assieme al veicolo o ad altri documenti nazionali relativi all'immatricolazione.

### **Informazioni generali**

I valori di consumo di carburante ufficiali e di emissione di CO<sub>2</sub> citati si riferiscono al modello base europeo con dotazione standard.

I dati di consumo del carburante e i dati delle emissioni di CO<sub>2</sub> sono determinati in base alla normativa R (CE) n. 715/2007 (nella versione rispettivamente applicabile), prendendo in considerazione il peso del veicolo in ordine di marcia, come specificato dalla normativa.

Le cifre vengono fornite solo ai fini di un confronto tra diverse varianti di veicoli e non devono essere considerate una garanzia dell'effettivo consumo di carburante di un particolare veicolo. La presenza di altri equipaggiamenti può determinare consumi ed emissioni di CO<sub>2</sub> superiori a quelli dichiarati. Il consumo di

carburante dipende inoltre dallo stile di guida personale e dalle condizioni della strada e del traffico.

## Gancio traino

### Informazioni generali

I dispositivi di traino montati in fabbrica sono ripiegati sotto la fascia paraurti posteriore.

Per l'installazione dei dispositivi di traino, rivolgersi ad un'officina. L'operazione potrebbe richiedere modifiche a carico del sistema di raffreddamento, degli scudi termici e di altre apparecchiature. Utilizzare esclusivamente dispositivi di traino omologati per il veicolo in questione.

Per evitare danni al veicolo, il portellone posteriore elettrico non può essere azionato con il telecomando quando risulta esserci un rimorchio elettricamente collegato.

La funzione di rilevamento di interruzione delle lampadine per la luce di arresto del rimorchio non può rilevare un'interruzione parziale della lampadine, ad es. in caso di quattro lampadine da cinque watt, la funzione rileva un'interruzione solo se rimane una sola lampadina da 5 watt o nessuna.

Il montaggio del dispositivo di traino potrebbe coprire l'apertura dell'occhiello di traino. In tal caso, usare la barra del gancio di traino.

### Consigli per la guida e per il traino

Prima di collegare un rimorchio lubrificare il gancio di traino. Non farlo però se, per ridurre gli sbandamenti del rimorchio, si utilizza uno stabilizzatore che agisce sul gancio di traino.

Durante il traino di un rimorchio non superare la velocità di 80 km/h. Una velocità massima di 100 km/h è appropriata solo se si utilizza uno smorzatore delle oscillazioni e il peso lordo del rimorchio ammissibile non supera il peso del veicolo a vuoto.

Per i rimorchi con bassa stabilità di marcia e per i rimorchi di caravan, l'utilizzo di uno smorzatore delle oscillazioni è fortemente raccomandato.

Se il rimorchio inizia a sbandare, guidare più lentamente, non cercare di correggere lo sterzo e se necessario frenare in modo deciso.

In discesa viaggiare con la stessa marcia che si userebbe in salita e a velocità simile.

Regolare la pressione dei pneumatici al valore specificato per il pieno carico  
↪ 243.

## Traino di un rimorchio

### Carichi trainabili

I carichi trainabili ammessi sono valori massimi che dipendono dal veicolo e dal motore e che non devono essere superati. Il carico trainabile effettivo è dato dalla differenza tra la reale massa a pieno carico del rimorchio e il reale carico del giunto di accoppiamento con il rimorchio agganciato.

I carichi trainabili ammessi sono specificati nella documentazione del veicolo. In generale sono validi per pendenze fino a 12 %.

I carichi trainabili ammessi sono validi fino alla pendenza specificata e a livello del mare. Con l'aumentare dell'altitudine la potenza del motore diminuisce a causa della maggiore rarefazione dell'aria, riducendo così

la capacità di procedere in salita. Per questo anche la massa lorda consentita della combinazione (veicolo + rimorchio) diminuisce del 10 % per ogni 1000 metri di altitudine. Non è necessario invece ridurre il peso complessivo con rimorchio per viaggiare su pendenze leggere (inferiori all' 8 %, come ad esempio in autostrada).

La massa lorda consentita della combinazione non deve essere superata. Questo peso è specificato sulla targhetta di identificazione ↪ 232.

### Carico verticale sul punto di aggancio

Il carico verticale sul punto di aggancio è il carico esercitato dal rimorchio sul gancio di traino. Può essere modificato variando la distribuzione del peso caricato sul rimorchio.

Il carico verticale massimo ammesso di 60 kg è specificato sulla targhetta di identificazione del dispositivo di traino e nella documentazione del veicolo. Cercare sempre di ottenere il carico massimo, in particolare nel caso di rimorchi pesanti. Il carico

verticale sul punto di aggancio non dovrebbe mai essere inferiore a 25 kg.

### Carico sull'asse posteriore

Quando il rimorchio è agganciato e il veicolo trainante è completamente carico, il carico ammesso sull'asse posteriore (vedere la targhetta di identificazione o la documentazione del veicolo) può essere superato di 60 kg e il peso nominale lordo del veicolo non deve essere superato. Se si supera il carico ammesso sull'asse posteriore, la velocità massima consentita è di 100 km/h.

### Dispositivi di traino

#### Attenzione

Quando si viaggia senza rimorchio, rimuovere il gancio di traino.

### Ubicazione della barra del gancio di traino

Il sacchetto con la barra di aggancio del rimorchio si trova sulla copertura del pianale posteriore nel vano di carico.



Infilare la cinghietta nell'occhietto posteriore di destra, avvolgerla due volte e stringere la cinghietta per fissare la sacca.



## Montaggio della barra del gancio di traino

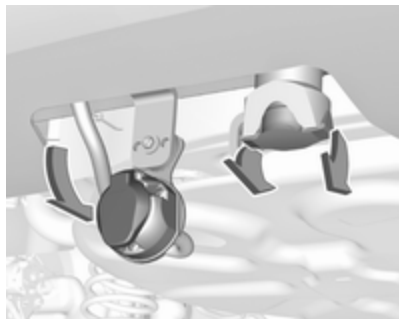



Ruotare l'attacco verso il basso. Rimuovere il tappo di chiusura dall'apertura per il gancio di traino e riportarlo.

## Verifica del serraggio della barra del gancio di traino

- Il segno rosso sulla manopola girevole deve essere allineato con il segno verde sul gancio di traino.
- Lo spazio tra la manopola e la barra deve essere di circa 6 mm.
- La chiave deve essere in posizione .

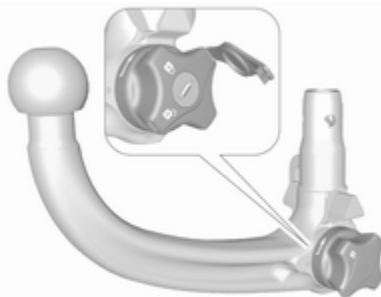
In caso contrario è necessario serrare il gancio di traino prima di inserirlo:



- Sbloccare la barra del gancio di traino portando la chiave su .

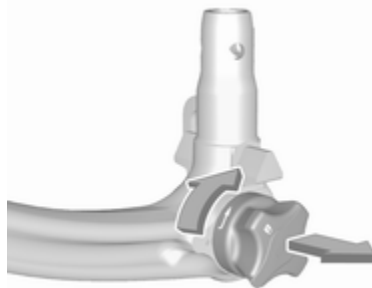

- Estrarre la manopola girevole e ruotarla in senso orario fino all'arresto.

## Inserimento del gancio di traino

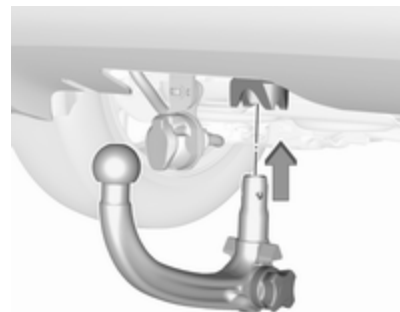

Inserire il gancio di traino serrato nell'apertura e spingere con forza verso l'alto facendolo bloccare in posizione udendone lo scatto.

La manopola girevole scatta indietro nella posizione originale poggiando direttamente sul gancio di traino.

**⚠ Avvertenza**

Non toccare la manopola girevole durante l'inserimento.

Bloccare la barra del gancio di traino portando la chiave in posizione . Rimuovere la chiave e chiudere il coperchio protettivo.

**Occhiello per il cavo di sicurezza**

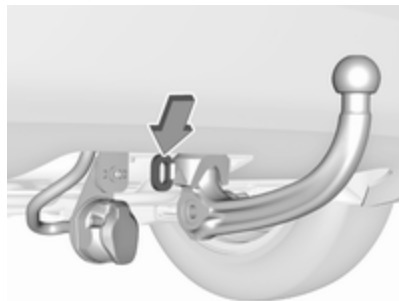

Fissare il cavo di sicurezza all'occhiello.

**Verifica della corretta installazione del gancio di traino**

- Il segno verde sulla manopola girevole deve essere allineato con il segno verde sul gancio di traino.
- La manopola girevole deve poggiare direttamente sul gancio di traino e non deve rimanere spazio libero tra i due elementi.
- Il gancio di traino deve essere saldamente innestato nell'apertura.
- Il gancio di traino deve essere bloccato e la chiave deve essere rimossa.

**⚠ Avvertenza**

Il traino di un rimorchio è consentito solo con il gancio di traino installato correttamente. Se il gancio di traino non si innesta correttamente, rivolgersi ad un'officina.

**Smontaggio della barra del gancio di traino**

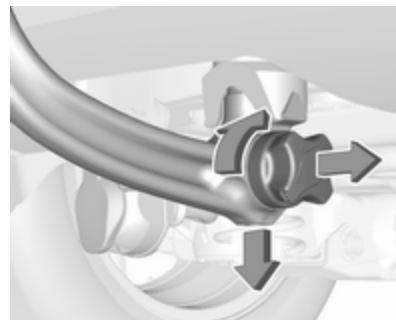

Aprire il coperchietto di protezione e ruotare la chiave in posizione  per bloccare la barra.

Estrarre la manopola girevole e ruotarla in senso orario fino all'arresto. Estrarre il gancio di traino tirandolo verso il basso.

Inserire il tappo di chiusura nell'apertura.

Ruotare l'attacco verso l'alto.

Riporre la barra di aggancio del rimorchio nella sacca e fissarla facendo passare la cinghietta attraverso l'occhiello di ancoraggio posteriore di destra. Avvolgere due volte e tirare la cinghietta per fissare il sacchetto.

## Cura del veicolo

<b>Informazioni generali</b> .....	<b>187</b>
Accessori e modifiche alla vettura .....	187
Rimessaggio del veicolo .....	187
Demolizione dei veicoli .....	188
<b>Controlli del veicolo</b> .....	<b>188</b>
Esecuzione dei lavori .....	188
Cofano .....	188
Olio motore .....	189
Liquido di raffreddamento del motore .....	190
Liquido di lavaggio .....	191
Freni .....	191
Liquido dei freni .....	191
Batteria veicolo .....	192
Spurgo del sistema di alimentazione diesel .....	193
Sostituzione delle spazzole tergicristalli .....	193
<b>Sostituzione delle lampadine</b> .....	<b>194</b>
Fari alogeni .....	194
Fari LED .....	197
Fendinebbia .....	197
Luci posteriori .....	197
Indicatori di direzione laterali ...	201

Luci della targa .....	202
Luci interne .....	202
Illuminazione del quadro strumenti .....	202
<b>Impianto elettrico</b> .....	<b>202</b>
Fusibili .....	202
Scatola portafusibili nel vano motore .....	203
Scatola portafusibili nel quadro strumenti .....	205
<b>Attrezzi per il veicolo</b> .....	<b>207</b>
Attrezzi .....	207
<b>Ruote e pneumatici</b> .....	<b>208</b>
Pneumatici invernali .....	208
Denominazione dei pneumatici .....	208
Pressione dei pneumatici .....	209
Sistema di rilevamento perdita di pressione pneumatici .....	210
Profondità del battistrada .....	212
Cambio di misura dei pneumatici e dei cerchi .....	212
Copricerchi .....	212
Catene da neve .....	213
Kit di riparazione dei pneumatici .....	213
Sostituzione delle ruote .....	216
Ruota di scorta .....	219
<b>Avviamento di emergenza</b> .....	<b>221</b>

<b>Traino</b> .....	<b>222</b>
Traino del veicolo .....	222
Traino di un altro veicolo .....	223
<b>Cura delle parti esterne e interne</b> .....	<b>224</b>
Cura delle parti esterne .....	224
Cura dell'abitacolo .....	227

## Informazioni generali

### Accessori e modifiche alla vettura

Consigliamo l'uso di ricambi e accessori originali e componenti omologati realizzati appositamente per il veicolo in questione. Non possiamo fornire alcuna garanzia sull'affidabilità di altri prodotti, anche se omologati a norma o approvati in altro modo.

Eventuali modifiche, trasformazioni o altre variazioni effettuate alle caratteristiche del veicolo standard (comprese, senza limitazione, modifiche al software, modifiche alle unità di controllo elettroniche) possono invalidare la garanzia offerta da Opel. Inoltre tali modifiche potrebbero influire sui sistemi di assistenza al conducente, sul consumo di carburante, sulle emissioni di CO<sub>2</sub> e altre emissioni del veicolo e far sì che il veicolo non sia più conforme all'omologazione, avendo effetto così anche sulla validità dell'immatricolazione.

### Attenzione

Quando si trasporta il veicolo su un treno o su un veicolo per il recupero, i paraeschizzi potrebbero subire danni.

## Rimessaggio del veicolo

### Rimessaggio prolungato

Se il veicolo deve essere parcheggiato per diversi mesi:

- Lavare e incerare il veicolo.
- Far controllare la cera protettiva del vano motore e del sottoscocca.
- Pulire e proteggere opportunamente le tenute in gomma.
- Riempire il serbatoio completamente.
- Cambiare l'olio motore.
- Scaricare il serbatoio del liquido di lavaggio.
- Controllare l'antigelo del liquido di raffreddamento ed anticorrosione.

- Regolare la pressione dei pneumatici al valore specificato per il pieno carico.
- Parcheggiare il veicolo in un luogo asciutto e ben ventilato. Innestare la prima o la retromarcia, oppure portare la leva del cambio in **P**. Impedire che il veicolo si possa spostare.
- Non azionare il freno di stazionamento.
- Aprire il cofano, chiudere tutte le portiere e bloccare il veicolo.
- Scollegare il morsetto dal terminale negativo della batteria del veicolo. Assicurarsi di disattivare tutti i sistemi, come ad esempio l'impianto di allarme antifurto.

### Rimessa in funzione

Se il veicolo deve essere rimesso in funzione:

- Collegare il morsetto al terminale negativo della batteria del veicolo. Attivare l'elettronica degli alzacristalli elettrici.
- Controllare la pressione dei pneumatici.

- Riempire il serbatoio del liquido di lavaggio.
- Controllare il livello dell'olio motore.
- Controllare il livello del liquido di raffreddamento.
- Se necessario rimontare la targa.

## Demolizione dei veicoli

Le informazioni sui centri di demolizione e sul riciclaggio dei veicoli da rottamare sono disponibili sul nostro sito web, laddove richiesto dalla legge. Affidare questi lavori solo ad un centro di riciclaggio autorizzato.

## Controlli del veicolo

### Esecuzione dei lavori

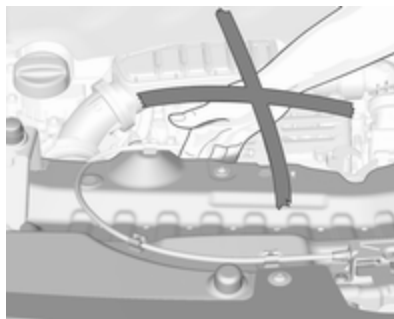

### ⚠Avvertenza

Eeguire i controlli nel vano motore solo con l'accensione disinserita.

La ventola di raffreddamento può entrare in funzione anche con l'accensione disinserita.

### ⚠Pericolo

Il sistema di accensione utilizza una tensione estremamente alta. Non toccare.

## Cofano

### Apertura

Apertura della portiera del conducente.

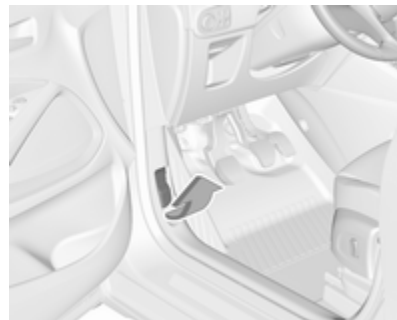

Tirare la leva di sblocco e riportarla alla posizione originale.



Spostare il fermo di sicurezza lateralmente sul lato sinistro del veicolo ed aprire il cofano.

Il cofano viene tenuto aperto automaticamente.

Se il cofano viene aperto durante un Autostop, il motore si riavvia automaticamente per motivi di sicurezza.

Sistema Stop-start ⇨ 139.

### Chiusura

Abbassare il cofano e lasciarlo cadere nell'aggancio da un'altezza bassa (20-25 cm). Controllare che il cofano sia chiuso.

### Attenzione

Non premere il cofano nell'aggancio per evitare ammaccature.

### Olio motore

Controllare manualmente il livello dell'olio motore a intervalli regolari per prevenire danni al motore. Assicurarsi che sia utilizzato olio con le specifiche corrette. Liquidi e lubrificanti raccomandati ⇨ 230.

Il consumo massimo di olio motore è 0,6 L per 1.000 km.

Il controllo va effettuato con il veicolo su una superficie piana. Il motore deve essere a temperatura di esercizio e deve essere stato spento per almeno cinque minuti.

Estrarre l'astina di livello, pulirla e inserirla fino all'arresto sull'impugnatura, quindi estrarla e controllare il livello dell'olio motore.

Inserire l'astina di livello fino all'arresto sull'impugnatura e ruotarla di mezzo giro.

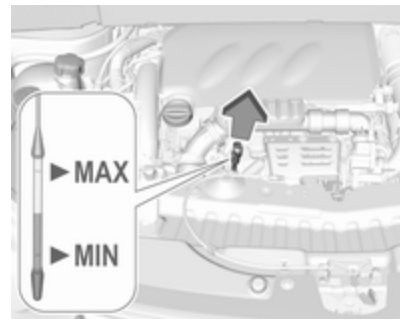

Rabboccare se il livello dell'olio motore è sceso sotto il segno **MIN**.

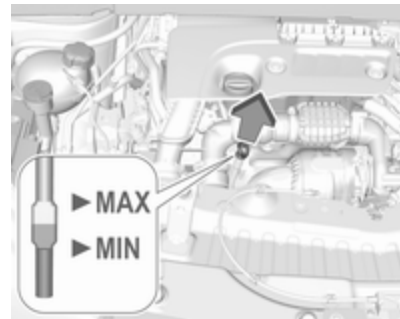

Le astine di livello variano a seconda del tipo di motore.

Si consiglia di utilizzare olii motore della stessa qualità di quello utilizzato per l'ultimo cambio dell'olio.

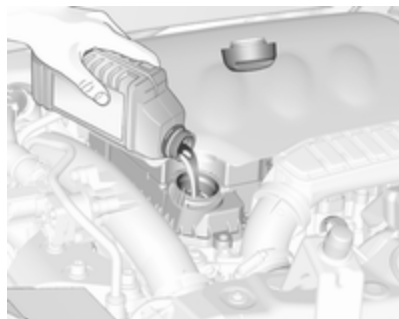

Il livello dell'olio motore non deve superare il segno **MAX** sull'astina di livello.

#### Attenzione

In caso di riempimento eccessivo, scaricare o aspirare l'olio in eccesso.

Capacità ⇨ 242.

Inserire correttamente il tappo e serrarlo.

## Liquido di raffreddamento del motore

Il liquido di raffreddamento assicura una protezione antigelo fino a circa -37 °C.

#### Attenzione

Utilizzare solo antigelo approvato.

Liquido di raffreddamento e antigelo ⇨ 230.

## Livello del liquido di raffreddamento

#### Attenzione

Un livello troppo basso del liquido di raffreddamento può causare danni al motore.

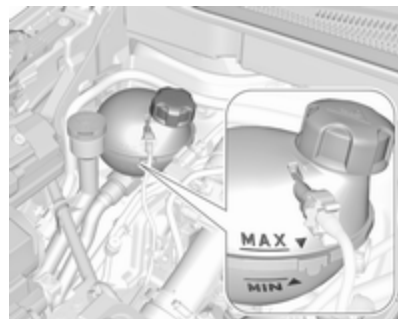

Quando il sistema di raffreddamento è freddo, il livello del liquido di raffreddamento dovrebbe essere al di sopra del segno **MIN**. Rabboccare se il livello è basso.

#### ⚠ Avvertenza

Lasciar raffreddare il motore prima di aprire il tappo. Aprire il tappo con cautela, lasciando fuoriuscire lentamente la pressione.

Per il rabbocco usare una miscela 1:1 di liquido refrigerante concentrato e acqua di rubinetto. Se non c'è liquido refrigerante concentrato disponibile,



usare solo l'acqua di rubinetto. Chiudere il tappo e serrarlo saldamente. Rivolgersi ad un'officina per far controllare la concentrazione dell'antigelo e riparare la causa della perdita del liquido refrigerante.

## Liquido di lavaggio

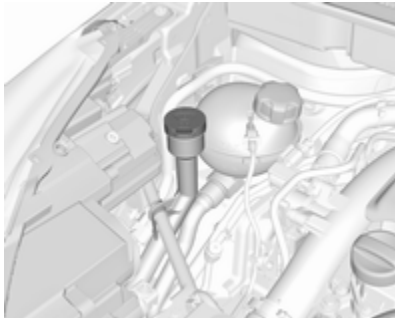

Riempire con acqua pulita miscelata con la giusta quantità di soluzione detergente per cristalli approvata contenente antigelo.

### Attenzione

Solo un liquido di lavaggio con una concentrazione sufficiente di antigelo fornisce una protezione alle basse temperature o in caso di calo improvviso delle stesse.

Liquido lavacrystalli ⇨ 230.

## Freni

Nel caso di uno spessore minimo delle guarnizioni dei freni durante la frenata si sentirà uno stridio.

È possibile proseguire il viaggio ma si devono sostituire le guarnizioni dei freni appena possibile.

Dopo il montaggio di nuove guarnizioni dei freni, evitare frenate brusche durante i primi viaggi.

## Liquido dei freni

### ⚠ Avvertenza

Il liquido dei freni è tossico e corrosivo. Evitare il contatto con occhi, pelle, tessuti e superfici verniciate.

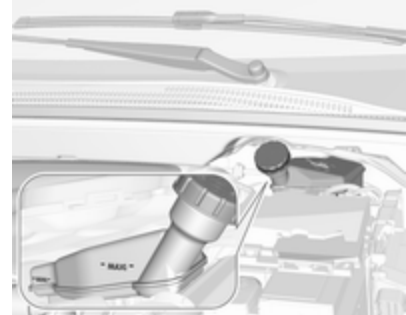

Il livello del liquido dei freni deve essere tra i segni **MIN** e **MAX**.

Se il livello del liquido è inferiore a **MIN**, rivolgersi a un officina.

Liquido dei freni e della frizione ⇨ 230.

## Batteria veicolo

La batteria del veicolo non richiede manutenzione, a condizione che lo stile di guida del conducente ne consenta una carica sufficiente. La guida per brevi tragitti e i frequenti avviamenti del motore possono scaricare la batteria. Utilizzare i dispositivi elettrici solo se necessario.



Le batterie non devono essere smaltite con i rifiuti domestici. Ma presso gli appositi centri di raccolta e riciclaggio.

Se il veicolo non viene utilizzato per oltre quattro settimane, la batteria potrebbe scaricarsi. Scollegare il morsetto dal terminale negativo della batteria del veicolo.

Prima di collegare o scollegare la batteria, accertare che l'accensione sia disinserita.

Dispositivo salvacarica della batteria  
 ⇨ 120.

### Scollegamento della batteria

Se la batteria del veicolo deve essere scollegata (per esempio per lavori di manutenzione), l'allarme antifurto deve essere disattivato come segue: Inserire e disinserire l'accensione, quindi scollegare la batteria del veicolo entro 15 secondi.

### Sostituire la batteria del veicolo

#### Avviso

Il mancato rispetto di una qualsiasi delle istruzioni fornite in questa sezione può causare una disattivazione temporanea del sistema stop-start.

Quando si sostituisce la batteria del veicolo, assicurarsi che non ci siano fori di ventilazione aperti nelle vicinanze del terminale positivo. Se un foro di ventilazione è aperto in questa zona, deve essere chiuso con un tappo, e la ventilazione vicino al terminale negativo deve essere aperta.

Nei veicoli dotati di batteria AGM (Absorptive Glass Mat - a elettrolito assorbito), assicurarsi che la batteria sia sostituita con un'altra batteria AGM.



È possibile identificare una batteria AGM dall'etichetta presente sulla batteria. Si raccomanda l'uso di una batteria originale Opel.

#### Avviso

Se si utilizza una batteria veicolo AGM diversa da quella originale Opel, le prestazioni potrebbero subire una riduzione.

Si consiglia di far sostituire la batteria del veicolo da un'officina.

Sistema Stop-start ⇨ 139.

## Ricaricare la batteria del veicolo

### ⚠ Avvertenza

Nei veicoli dotati di sistema Start-stop, assicurarsi che il potenziale di carica non superi i 14,6 Volt quando si usa un caricabatteria. In caso contrario, la batteria del veicolo potrebbe subire danni.

Avviamento di emergenza ⇨ 221.

## Etichetta di avvertimento



Significato dei simboli:

- Non avvicinare scintille o fiamme libere e non fumare.
- Proteggere sempre gli occhi. I gas esplosivi possono provocare cecità o infortuni.
- Tenere la batteria del veicolo fuori dalla portata dei bambini.
- La batteria del veicolo contiene acido solforico, che potrebbe causare cecità o lesioni gravi.
- Consultare il manuale d'uso per ulteriori informazioni.
- Nelle vicinanze della batteria può essere presente del gas esplosivo.

## Spurgo del sistema di alimentazione diesel

Se il serbatoio è stato svuotato completamente, è necessario spurgare il sistema di alimentazione diesel. Inserire l'accensione per tre volte, per 15 secondi ogni volta. Tentare quindi l'avviamento del motore per un massimo di 40 secondi. Ripetere questa procedura dopo non meno di cinque secondi. Se il motore non si avvia, rivolgersi ad un'officina.

## Sostituzione delle spazzole tergcristalli

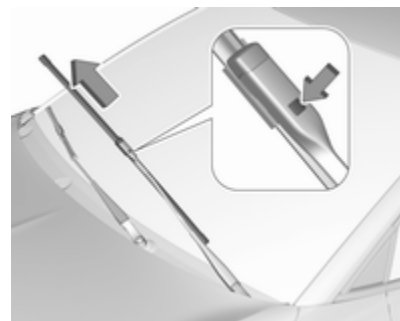

Solleverare il braccio del tergicristalli fino a quando non rimane in posizione sollevata, premere il pulsante per sbloccare la spazzola e rimuoverla.

Attaccare la spazzola del tergicristallo in posizione leggermente obliqua rispetto al braccio del tergicristallo e spingerla finché non si innesta.

Abbassare con cautela il braccio del tergicristallo.

### Spazzola tergicristalli del lunotto



Solleverare il braccio del tergicristallo. Sganciare la spazzola del tergicristallo come mostrato in figura e rimuoverla.

Attaccare la spazzola del tergicristallo in posizione leggermente obliqua rispetto al braccio del tergicristallo e spingerla finché non si innesta.

Abbassare con cautela il braccio del tergicristallo.

## Sostituzione delle lampadine

Disinserire l'alimentazione e spegnere l'interruttore interessato o chiudere le portiere.

Afferrare la lampadina nuova solo tenendola per lo zoccolo. Non toccare il vetro della lampadina a mani nude.

Per la sostituzione utilizzare solo lampadine dello stesso tipo di quelle sostituite.

Sostituire le lampadine dei fari dall'interno del vano motore.

### Controllo delle lampadine

Dopo la sostituzione delle lampadine accendere il quadro, azionare e controllare le luci.

### Fari alogeni

Fari alogeni con alloggiamenti separati per anabbaglianti e abbaglianti/indicatori di direzione.

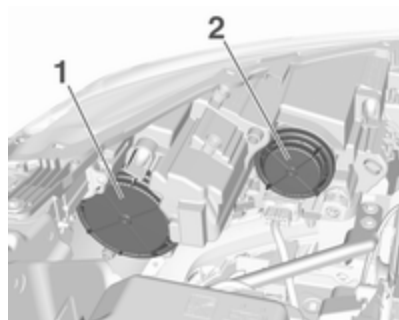

Abbaglianti, indicatore di direzione (1)  
Anabbaglianti (2)

### Abbaglianti

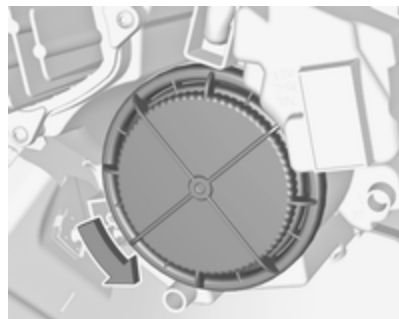

1. Ruotare il coperchio (1) in senso antiorario e rimuoverlo.

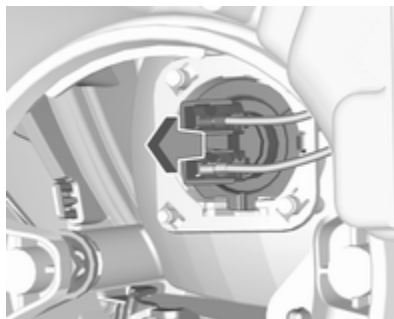

2. Estrarre il portalampana superiore dall'alloggiamento del riflettore.

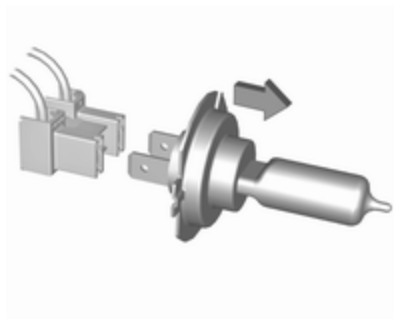

3. Tirare per rimuovere la lampadina dal connettore.
4. Sostituire la lampadina e collegare la nuova lampadina al connettore.
5. Inserire e premere il portalampana nell'alloggiamento del riflettore mettendo la sporgenza in posizione.
6. Inserire il coperchio e ruotarlo in senso orario.

### Luce dell'indicatore di direzione

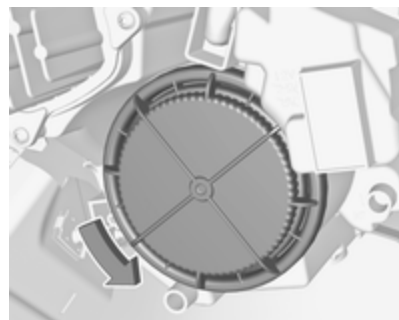

1. Ruotare il coperchio (1) in senso antiorario e rimuoverlo.

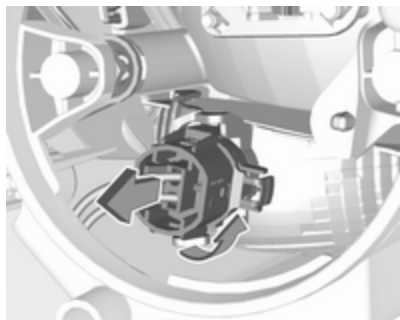

2. Ruotare il portalamпада inferiore in senso antiorario per sganciarlo. Estrarre il portalamпада dall'alloggiamento del riflettore.

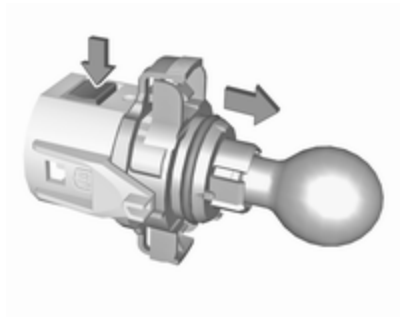

3. Premere il fermo e rimuovere la lampadina dal portalamпада.
4. Sostituire la lampadina e inserirla nel portalamпада.
5. Inserire il portalamпада nell'alloggiamento del riflettore e ruotarlo in senso orario.
6. Inserire il coperchio e ruotarlo in senso orario.

### Anabbaglianti



1. Ruotare il coperchio (2) in senso antiorario e rimuoverlo.

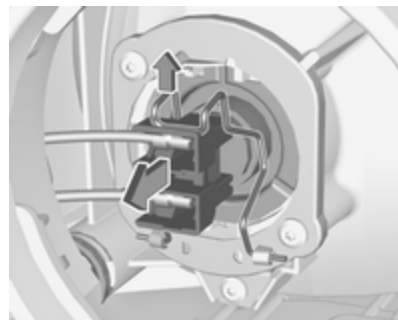

2. Sollevare il gancio di blocco, quindi tirare il connettore all'indietro.
3. Abbassare il gancio di blocco ed estrarre la lampadina dall'alloggiamento del riflettore.

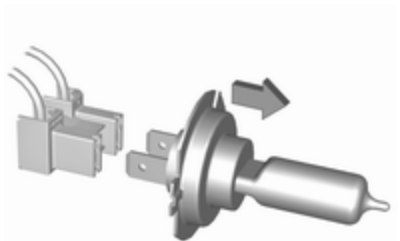

4. Sostituire la lampadina e premerla nell'alloggiamento del riflettore mettendo la sporgenza in posizione.
5. Alzare il gancio di blocco e mantenerlo in posizione.
6. Collegare il connettore alla lampadina e fissarlo con il gancio di blocco.
7. Inserire il coperchio e ruotarlo in senso orario.

### Luci di posizione/luci diurne

In caso di LED difettosi, farli sostituire da un'officina.

### Fari LED

I fari degli abbaglianti e degli anabbaglianti, le luci di posizione, le luci diurne e gli indicatori di direzione laterali sono progettati come LED e non possono essere cambiati.

In caso di malfunzionamento delle luci, farle riparare da un'officina.

### Fendinebbia

Le lampadine sono accessibili dal sottoscocca del veicolo.

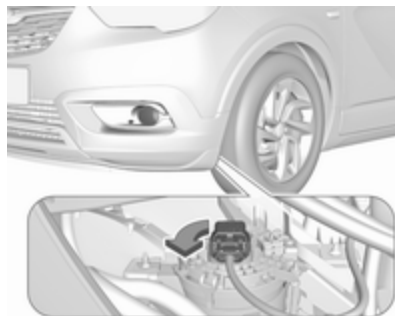

1. Ruotare il portalampada in senso antiorario e rimuoverlo dall'alloggiamento del riflettore.

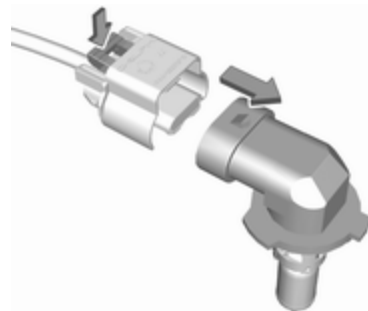

2. Sganciare il portalampada dal connettore premendo sulla linguetta di fissaggio.
3. Smontare e riposizionare il portalampada completo di lampada e collegare il connettore.
4. Inserire il portalampada nell'alloggiamento del riflettore ruotando in senso orario e bloccare.

### Luci posteriori

A seconda della versione, le luci posteriori e le luci dei freni sono progettate come LED. In caso di malfunzionamento, far sostituire i LED da un'officina.

## Gruppo ottico nella carrozzeria

### Rimozione del gruppo ottico



1. Svitare le due viti che fissano il gruppo ottico.

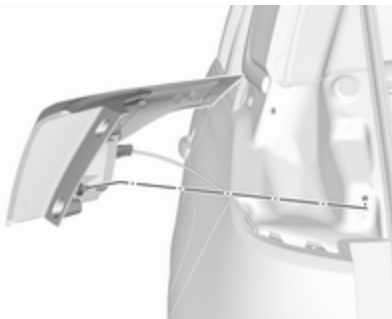

2. Rimuovere il gruppo ottico tirandolo all'indietro.

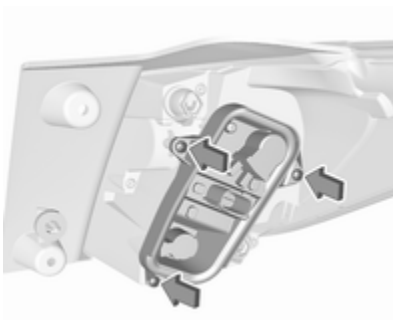

3. Rimuovere le tre viti che fissano il portalamпада.

#### 4. Versione senza LED

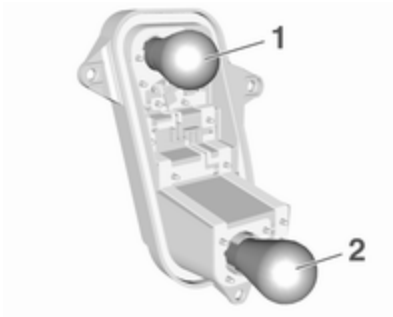

Tirare la lampadina per rimuoverla, quindi sostituirla.

Luce posteriore/Luce dei freni **1**  
Luce dell'indicatore di direzione **2**

#### Versione con LED

È possibile sostituire solo la lampadina degli indicatori di direzione.

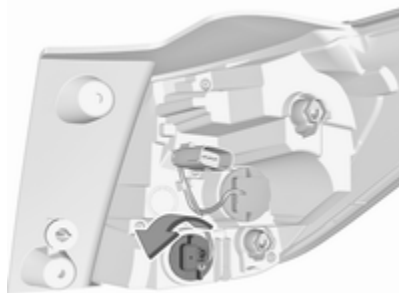

Rimuovere il portalamпада dal gruppo ottico ruotandolo in senso antiorario.



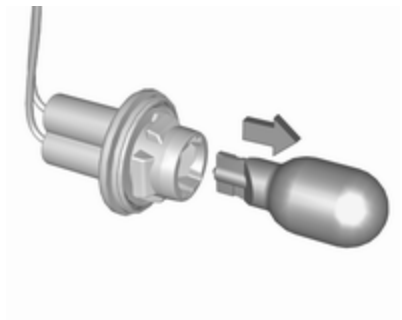

Tirare la lampadina dell'indicatore di direzione dal portalampada per estrarla.

Sostituire la lampadina.

#### **Installazione del gruppo ottico**

1. Inserire il portalampada nel gruppo ottico e fissarlo con le tre viti.

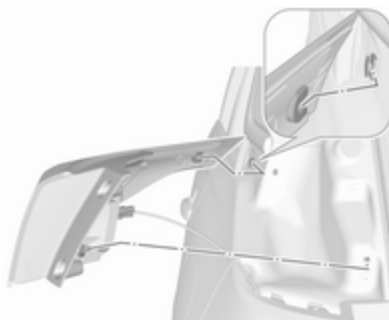

2. Inserire il gruppo ottico nella carrozzeria come indicato nella figura e fissarlo con le due viti.

#### **Gruppo luci nel portellone posteriore**

##### **Rimozione del gruppo ottico**



1. Sganciare il coperchio nel portellone posteriore e smontarlo.

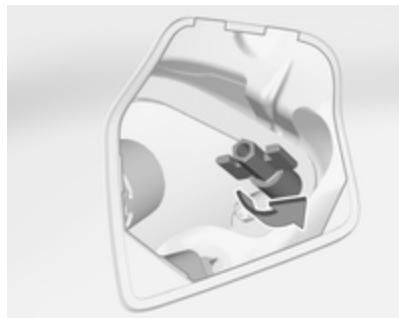

2. Svitare il dado di fissaggio in plastica manualmente.



3. Estrarre con cautela il gruppo ottico dalle cavità e smontarlo.

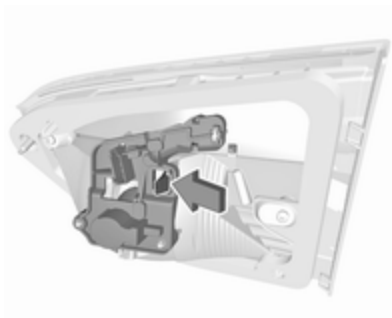

4. Premere il fermo per sganciare e rimuovere il portalamпада.

5. **Versione senza LED**

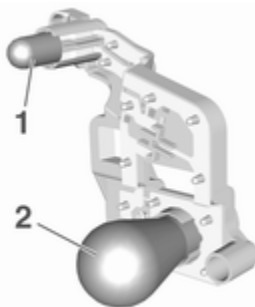

Rimuovere e sostituire la lampadina:

Luce posteriore 1

Fendinebbia posteriore (lato sinistro), luce di retromarcia (lato destro) 2

**Versione con LED**

È possibile sostituire solo la lampadina della luce di retromarcia.



Rimuovere il portalamпада dal gruppo ottico ruotandolo in senso antiorario.

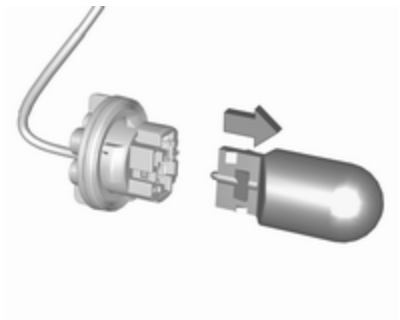

Tirare la lampadina della luce di retromarcia dal portalampada per estrarla.

Sostituire la lampadina.

#### **Installazione del gruppo ottico**

1. Inserire il portalampada nel gruppo ottico.



2. Inserire il gruppo ottico nel portellone posteriore.
3. Fissare il gruppo ottico con il dado di fissaggio di plastica.
4. Fissare la copertura al portellone posteriore.

#### **Indicatori di direzione laterali**

Per sostituire la lampadina, rimuovere il relativo alloggiamento:



1. Far scorrere la lampada a sinistra ed estrarla per la sua estremità destra.



2. Ruotare il portalamпада in senso antiorario e rimuoverla dall'alloggiamento.

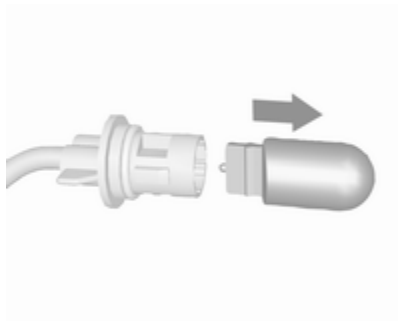

3. Estrarre la lampadina dal portalamпада e sostituirla.

4. Inserire il portalamпада e ruotare in senso orario.  
5. Inserire l'estremità sinistra della lampada, farla scorrere a sinistra ed inserire l'estremità destra.

## Luci della targa

Le luci della targa sono state progettate per utilizzare lampadine a LED e non si possono modificare. In caso di LED difettosi, farli sostituire da un'officina.

## Luci interne

### Luce di cortesia e luci di lettura

Per la sostituzione delle lampadine, rivolgersi ad un'officina.

### Luce del vano di carico

Per la sostituzione delle lampadine, rivolgersi ad un'officina.

## Illuminazione del quadro strumenti

Per la sostituzione delle lampadine, rivolgersi ad un'officina.

## Impianto elettrico

### Fusibili

Installare esclusivamente fusibili con le stesse caratteristiche di quelli da sostituire.

All'interno del veicolo vi sono tre scatole portafusibili:

- vano motore
- quadro strumenti

Prima di sostituire un fusibile, spegnere il relativo interruttore e disinserire l'accensione.

Un fusibile bruciato si riconosce dal filamento interrotto.

### Attenzione

Fino a quando non è stato posto rimedio alla causa del guasto, non sostituire il fusibile.

Alcune funzioni sono protette da diversi fusibili.

Alcuni fusibili potrebbero anche non essere associati ad alcuna funzione.

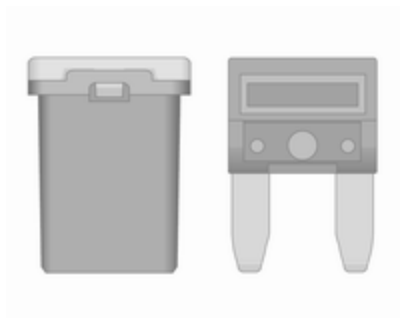

### Estrattore per fusibili

Un estrattore per fusibili si trova nella scatola portafusibili del vano motore.

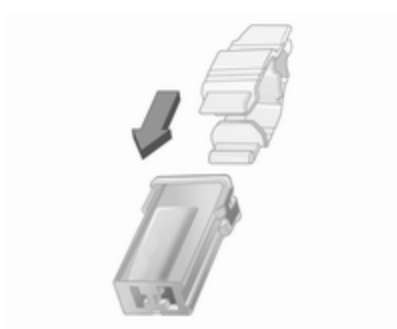
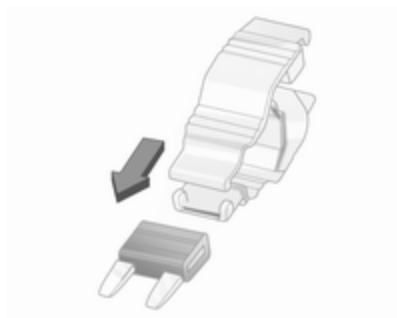

Posizionare l'estrattore per fusibili sulla sommità o sul lato del fusibile, a seconda del tipo, ed estrarre il fusibile.

### Scatola portafusibili nel vano motore

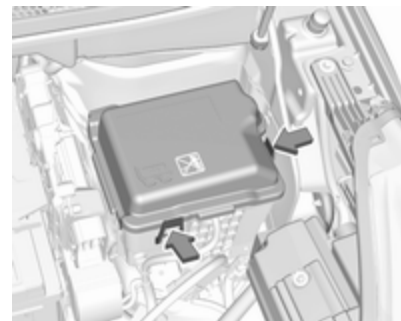

La scatola portafusibili si trova nella parte anteriore sinistra del vano motore.

Sganciare e rimuovere il coperchio.



### N. Circuito

- 1 Ventola sistema di climatizzazione
- 2 –
- 3 Scatola portafusibili
- 4 –
- 5 Scatola portafusibili nel quadro strumenti
- 6 Unità di raffreddamento del motore
- 7 Centralina carrozzeria

### N. Circuito

- 8 Pompa carburante del comando motore
- 9 Comando motore
- 10 Comando motore
- 11 Comando motore
- 12 Unità di raffreddamento del motore
- 13 Centralina carrozzeria
- 14 Sensore intelligente della batteria
- 15 –
- 16 Fendinebbia
- 17 –
- 18 Abbaglianti lato destro
- 19 Abbaglianti lato sinistro
- 20 Pompa carburante del comando motore
- 21 Motorino di avviamento
- 22 –

### N. Circuito

- 23 Motorino di avviamento
- 24 Gancio rimorchio
- 25 Scatola portafusibili nel quadro strumenti
- 26 Centralina del cambio
- 27 Centralina carrozzeria
- 28 Centralina del motore
- 29 Tergicristallo anteriore
- 30 Centralina carrozzeria

Dopo aver sostituito i fusibili difettosi, chiudere la scatola portafusibili e premerli fino allo scatto.

Se il coperchio della scatola portafusibili non è montato correttamente, è possibile che si verifichi un malfunzionamento.

## Scatola portafusibili nel quadro strumenti

### Scatola portafusibili sul lato sinistro del quadro strumenti



Nei veicoli con guida a sinistra, la scatola portafusibili si trova dietro un pannello del quadro strumenti. Sganciare la copertura sul lato e rimuovere.



### N. Circuito

- 1 Specchietto interno / Impianto di scarico / Sistema di servosterzo elettrico / Sensore frizione / GPL / Regolazione specchietti retrovisori esterni / Ricarica a induzione
- 2 -
- 3 Gancio rimorchio
- 4 Avvisatore acustico
- 5 Pompa del lavaggio del parabrezza anteriore/posteriore

### N. Circuito

- 6 Pompa del lavaggio del parabrezza anteriore/posteriore
- 7 Volante riscaldato
- 8 Tergilunotto
- 9 -
- 10 Chiusura centralizzata
- 11 Chiusura centralizzata
- 12 Quadro strumenti
- 13 Sistema di climatizzazione / USB
- 14 OnStar
- 15 Quadro strumenti / Climatizzatore
- 16 Freno / Motorino di Avviamento / Potenza trattenuta disattivata
- 17 Quadro strumenti
- 18 Dispositivo di assistenza al parcheggio avanzato

**N. Circuito**

- 19 Modulo piantone dello sterzo superiore / Modulo controllo rimorchio
- 20 –
- 21 Impianto di allarme antifurto / Pulsante di avviamento
- 22 Sensore pioggia / Telecamera
- 23 Modulo portiere
- 24 Dispositivo di assistenza al parcheggio avanzato / Telecamera / Infotainment
- 25 Airbag
- 26 Modulo piantone dello sterzo superiore
- 27 Impianto di allarme antifurto
- 28 –
- 29 Infotainment
- 30 –
- 31 Infotainment

**N. Circuito**

- 32 Presa per accessori anteriore
- 33 –
- 34 Specchietti retrovisori esterni riscaldati / Modulo portiere
- 35 Quadro strumenti / Interruttore dei fari / Dispositivo di assistenza al parcheggio avanzato / Centralina del cambio
- 36 Luci di cortesia / Luci nelle alette parasole / Luce del cassetto portaoggetti

**Scatola portafusibili sul lato destro del quadro strumenti**

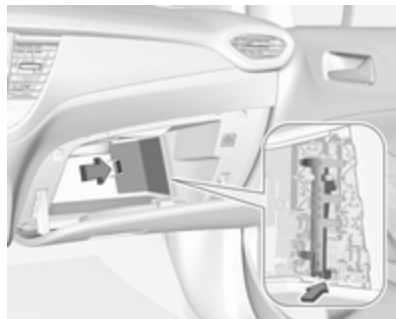

Nei veicoli con guida a sinistra, la scatola portafusibili si trova dietro un coperchio nel cassetto portaoggetti. Aprire il cassetto portaoggetti e rimuovere il coperchio. Rimuovere la staffa.



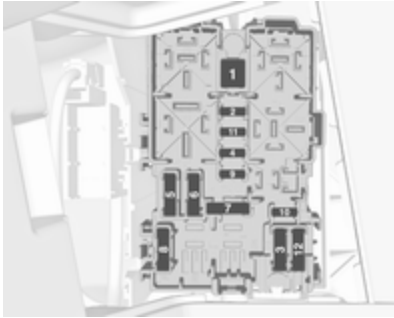

### N. Circuito

- 1 Lunotto termico
- 2 Specchietti retrovisori esterni riscaldati
- 3 Alzacristallo elettrico anteriore
- 4 Unità di controllo della portiera del conducente
- 5 Alzacristallo elettrico posteriore
- 6 Sedili riscaldati
- 7 -
- 8 Infotainment

### N. Circuito

- 9 -
- 10 Presa per accessori posteriore
- 11 -
- 12 -

## Attrezzi per il veicolo

### Attrezzi

#### Veicoli con ruota di scorta

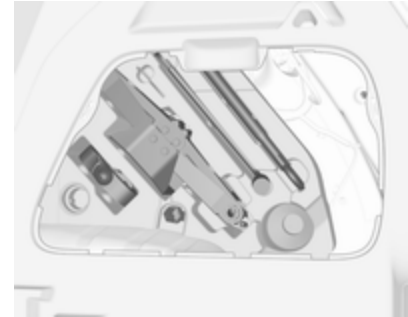

Il martinetto, gli attrezzi e la cinghia per il fissaggio di una ruota danneggiata nonché l'occhiello di traino si trovano nella cassetta degli attrezzi situata nella parete destra nel vano di carico. Ruota di scorta ⇨ 219.

## Veicoli senza ruota di scorta



Il cacciavite e l'occhiello di traino si trovano in una cassetta situata nel vano di carico sotto alla copertura del pianale.

Kit di riparazione dei pneumatici

↪ 213.

## Ruote e pneumatici

### Condizioni dei pneumatici e dei cerchi

Superare gli ostacoli lentamente e, se possibile, ad angolo retto. Passare sopra ostacoli acuminati può danneggiare i pneumatici e i cerchi. Quando si parcheggia, non schiacciare i pneumatici contro il bordo del marciapiede.

Controllare regolarmente i cerchi verificando che non presentino danni. In caso di danni o usura irregolare, rivolgersi ad un'officina.

### Pneumatici invernali

I pneumatici invernali migliorano la sicurezza di guida a temperature inferiori a 7 °C e per questo motivo devono essere utilizzati su tutte le ruote.

In conformità con le normative specifiche del Paese, applicare l'adesivo di velocità nel campo visivo del conducente.

Come pneumatici invernali sono consentite tutte le misure di pneumatici ↪ 243.

### Denominazione dei pneumatici

Ad es. **195/65 R 15 91 T**

- 195** : larghezza pneumatici, mm
- 65** : rapporto di sezione (tra altezza e larghezza), %
- R** : tipo di cintura: Radiale
- RF** : tipo: RunFlat
- 15** : diametro del cerchio, pollici
- 91** : indice di carico, ad es. 95 rappresenta 615 kg
- T** : indice di velocità

Lettere per l'indice di velocità:

- Q** : fino a 160 km/h
- S** : fino a 180 km/h
- T** : fino a 190 km/h
- H** : fino a 210 km/h
- V** : fino a 240 km/h
- W** : fino a 270 km/h

Scegliere uno pneumatico adatto alla velocità massima del veicolo.

La velocità massima è raggiungibile al valore di massa a vuoto con condutture (75 kg) più un carico utile di 125 kg. L'equipaggiamento opzionale potrebbe ridurre la velocità massima del veicolo.

Prestazioni ⇨ 239.

### Pneumatici direzionali

Gli pneumatici direzionali dovrebbero essere montati in modo da ruotare nella direzione corretta. La direzione di rotazione adeguata viene indicata da un simbolo (ad esempio una freccia) sul fianco.

### Pressione dei pneumatici

Controllare la pressione dei pneumatici freddi almeno ogni 14 giorni e prima di un viaggio lungo. Non dimenticare la ruota di scorta. Questo vale anche per i veicoli dotati del sistema di monitoraggio pressione pneumatici.

Svitare il cappuccio coprivalvola.



Pressione dei pneumatici ⇨ 243.

La targhetta con le informazioni sulla pressione pneumatici sul telaio della portiera sinistra indica i pneumatici appartenenti alla dotazione originale e la relativa pressione di gonfiaggio.

Le pressioni dei pneumatici specificate si riferiscono ai pneumatici freddi. E valgono sia per i pneumatici estivi che per quelli invernali.

Gonfiare sempre la ruota di scorta alla pressione specificata per il pieno carico.

La pressione dei pneumatici ECO consente di ottenere il minore consumo di carburante possibile.

Una pressione di gonfiaggio non corretta influisce negativamente su sicurezza, guidabilità del veicolo, comfort e consumo di carburante, oltre ad accelerare il processo di usura dei pneumatici.

Le pressioni dei pneumatici sono diverse a seconda delle varie opzioni. Per il valore corretto di pressione dei pneumatici, seguire la seguente procedura:

1. Identificare l'asse motore e lo stile di guida.
2. Identificare il codice identificativo del motore. Dati del motore ⇨ 237.
3. Identificare il pneumatico rispettivo.

Le targhette di pressione dei pneumatici mostrano tutte le possibili combinazioni di pneumatici ⇨ 243.

Per i pneumatici approvati per il proprio veicolo fare riferimento al Certificato di conformità EEC fornito con il veicolo o ad altri documenti di registrazione nazionale.

Il conducente è responsabile del gonfiaggio dei pneumatici alla pressione corretta.

### **Avvertenza**

Una pressione troppo bassa può causare un eccessivo riscaldamento dei pneumatici, danni interni con conseguente distacco del battistrada e lo scoppio a velocità elevate.

### **Avvertenza**

Per pneumatici specifici la pressione dei pneumatici raccomandata secondo quanto riportato nella tabella di pressione dei pneumatici può superare la pressione massima dei pneumatici come indicato sul pneumatico. Non superare mai la pressione massima dei pneumatici riportata sullo pneumatico.

### **Sensibilità alla temperatura**

La pressione pneumatici dipende dalla temperatura del pneumatico stesso. Durante la guida la temperatura e la pressione dei pneumatici aumenta. I valori di pressione dei pneumatici sull'etichetta informativa degli stessi e la tabella della pressione dei pneumatici sono validi per pneumatici freddi, cioè a 20 °C.

La pressione aumenta di circa 10 kPa per un aumento di temperatura di 10 °C. Questo deve essere tenuto in considerazione quando si controllano pneumatici caldi.

Il valore di pressione dei pneumatici visualizzato nel Driver Information Center indica la pressione reale dei pneumatici. Un pneumatico raffreddato mostra un valore inferiore, che però non è indice di una perdita d'aria.

### **Sistema di rilevamento perdita di pressione pneumatici**

Il sistema di rilevamento perdita di pressione pneumatici controlla costantemente la velocità di rotazione delle quattro ruote e avvisa il conducente in caso di pressione bassa durante la marcia. Questo viene ottenuto confrontando la circonferenza di rotolamento degli pneumatici con dei valori di riferimento.

In caso di perdita di pressione in uno degli pneumatici, la spia  si accende e viene visualizzato un messaggio di avvertimento nel Driver Information Center.

In tal caso, ridurre la velocità ed evitare curve e frenate brusche. Non appena si ha l'opportunità di arrestare il veicolo in condizioni di sicurezza, controllare la pressione pneumatici.

Spia di controllo  ⇨ 94.

Dopo aver regolato la pressione pneumatici, avviare il sistema per permettere alla spia di spegnersi, quindi riavviarlo.

### Attenzione

Il sistema di rilevamento perdita pressione pneumatici segnala un'eventuale bassa pressione dei pneumatici e non sostituisce la regolare manutenzione degli stessi da parte del conducente.

In caso di malfunzionamento del sistema, il Driver Information Center (DIC) visualizza un messaggio. Impostare la pressione pneumatici corretta e riavviare il sistema. Se il malfunzionamento continua ad essere segnalato, rivolgersi a un'officina. Non è possibile utilizzare il sistema quando ABS o ESC ha un malfunzionamento o mentre si usa una ruota di scorta temporanea. Dopo aver rimontato il pneumatico, controllare la pressione a pneumatici freddi e avviare il sistema.

### Inizializzazione del sistema



In seguito ad una correzione della pressione pneumatici o al cambio di una ruota, è necessario avviare il sistema per permettere la memorizzazione dei nuovi valori di circonferenza di riferimento:

1. Assicurarsi sempre che tutti e quattro i pneumatici abbiano la corretta pressione ⇨ 243.
2. Azionare il freno di stazionamento manuale.

3. Premere (⏏) per azzerare il sistema di rilevamento perdita pressione pneumatici.
4. L'azzeramento è confermato da un'indicazione a comparsa.

Una volta avviato, il sistema si calibra automaticamente con la nuova pressione pneumatici durante la marcia. Dopo un certo periodo di marcia, il sistema adotta e monitora i nuovi valori di pressione.

Controllare sempre la pressione quando i pneumatici sono freddi.

Il sistema deve essere riavviato se:

- La pressione pneumatici è cambiata
- Le condizioni di carico del veicolo sono cambiate
- Le ruote sono state cambiate di posizione o sostituite

Il sistema non segnala immediatamente lo scoppio o il rapido sgonfiaggio di un pneumatico. Ciò è dovuto al tempo necessario ai relativi calcoli.

## Profondità del battistrada

Controllare con regolarità la profondità del battistrada.

Per motivi di sicurezza, i pneumatici vanno sostituiti quando la profondità del battistrada raggiunge i 2-3 mm (4 mm per i pneumatici invernali).

Per ragioni di sicurezza si raccomanda che la profondità del battistrada dei pneumatici su un assale non debba variare più di 2 mm.



Il raggiungimento del limite legale di profondità minima del battistrada (1,6 mm) è osservabile quando il battistrada è usurato fino a uno degli indicatori di usura del battistrada

(TWI). La loro posizione è indicata da contrassegni sul fianco del pneumatico.

Se l'usura è maggiore sui pneumatici anteriori rispetto a quelli posteriori, scambiare periodicamente le ruote anteriori con quelle posteriori. Assicurarsi che tutte le ruote abbiano lo stesso senso di rotazione.

I pneumatici invecchiano anche se non vengono usati. Si consiglia di sostituire i pneumatici ogni 6 anni.

## Cambio di misura dei pneumatici e dei cerchi

Se si utilizzano pneumatici di misura diversa rispetto a quelli montati dalla fabbrica, può essere necessario riprogrammare il tachimetro, la pressione nominale dei pneumatici ed apportare altre modifiche al veicolo.

In seguito alla conversione a un pneumatico di una dimensione differente, richiedere la sostituzione dell'etichetta indicante la pressione pneumatici e l'azzeramento del sistema di rilevamento perdita pressione pneumatici. ⇨ 210

### ⚠ Avvertenza

L'uso di pneumatici o ruote non adatti può causare incidenti e invalidare il permesso di circolazione del veicolo.

## Copricerchi

Utilizzare copricerchi e pneumatici approvati dalla Casa Madre per la vettura e conformi a tutti i requisiti relativi alle combinazioni di cerchi e pneumatici.

Se i copricerchi e i pneumatici usati non sono approvati dalla Casa Madre, i pneumatici devono essere senza protezione del bordo.

I copricerchi non devono ostacolare il raffreddamento dei freni.

### ⚠ Avvertenza

L'uso di pneumatici o copricerchi non adatti può causare improvvise perdite di pressione e conseguenti incidenti.

Veicoli con i cerchi in acciaio: Quando si utilizzano i dadi di bloccaggio ruote, non montare copricerchi.

## Catene da neve



Le catene da neve sono consentite soltanto sulle ruote anteriori.

Utilizzare sempre catene a maglie fini che non aumentino lo spessore del battistrada e dei fianchi interni di oltre 10 mm (inclusa la chiusura della catena).

### ⚠ Avvertenza

Eventuali danni possono causare lo scoppio dei pneumatici.

Le catene da neve sono ammesse solo sui pneumatici di misura 195/65 R15 91 e 195/60 R16 89

### Ruotino di scorta

L'uso delle catene da neve non è consentito sulla ruota di scorta.

### Kit di riparazione dei pneumatici

È possibile riparare danni di lieve entità al battistrada con il kit di riparazione dei pneumatici.

Non rimuovere eventuali corpi estranei dal pneumatico.

Danni ai pneumatici di profondità superiore a 4 mm o in corrispondenza del bordo del fianco del pneumatico non sono riparabili con il kit di riparazione dei pneumatici.

### ⚠ Avvertenza

Non viaggiare a velocità superiore a 80 km/h.

Non usare per periodi prolungati.

La sterzabilità e la guidabilità del veicolo possono risultare compromessi.

In caso di pneumatico sgonfio:

Azionare il freno di stazionamento e innestare la prima, la retromarcia o la posizione **P**.



Il kit di riparazione dei pneumatici si trova nel vano di carico sotto la copertura del pianale.

1. Rimuovere la bombola del sigillante e il compressore.
2. Rimuovere l'etichetta con il limite di velocità dalla bombola del sigillante e posizionarla dove possa essere vista dal conducente.



3. Rimuovere il cavo di collegamento elettrico e il flessibile dell'aria dai vani portaoggetti nel lato inferiore del compressore.



4. Avvitare il flessibile dell'aria del compressore sul raccordo della bombola del sigillante.
5. Inserire la bombola del sigillante nella staffa sul compressore.  
Posizionare il compressore accanto al pneumatico in modo che la bombola del sigillante sia in posizione verticale.
6. Svitare il cappuccio coprivalvola dal pneumatico difettoso.

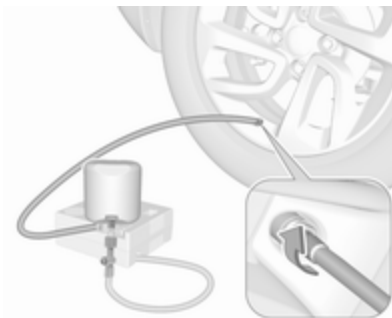

7. Avvitare il flessibile del sigillante sulla valvola del pneumatico.
8. L'interruttore sul compressore deve essere posizionato su O.
9. Collegare lo spinotto del compressore alla presa elettrica o alla presa dell'accendisigari.  
Per evitare di scaricare la batteria si consiglia di lasciare il motore in funzione.



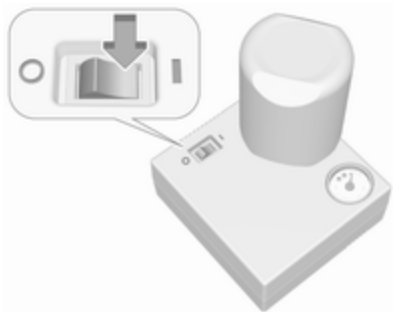

10. Portare l'interruttore basculante sul compressore in posizione I. Il pneumatico viene riempito di sigillante.
11. Il manometro del compressore indica brevemente un valore fino a 6 bar mentre la bombola del sigillante si svuota (circa 30 secondi). Poi la pressione inizia a scendere.
12. Tutto il sigillante viene pompato nel pneumatico. Poi il pneumatico viene gonfiato.
13. La pressione prescritta per il pneumatico si dovrebbe raggiungere entro dieci minuti.

Pressione dei pneumatici ⇨ 243.  
Al raggiungimento della pressione corretta, spegnere il compressore.

Se la pressione prescritta per il pneumatico non viene raggiunta entro dieci minuti, rimuovere il kit di riparazione dei pneumatici. Spostare il veicolo facendo compiere un giro al pneumatico. Ricollegare il kit di riparazione dei pneumatici e continuare la procedura di gonfiaggio per dieci minuti. Se ancora non si riesce a raggiungere la pressione prescritta, significa che il danno al pneumatico è eccessivo per consentire la riparazione in questo modo. Rivolgersi ad un'officina.

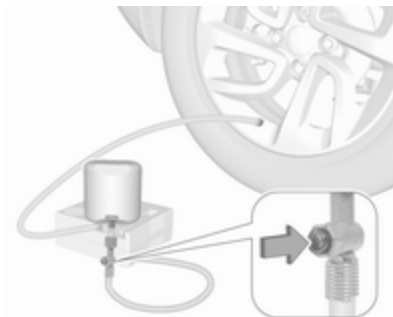

Scaricare la pressione in eccesso tramite il pulsante sul tubo dell'aria.

Non far funzionare il compressore per più di dieci minuti.

14. Scollegare il kit di riparazione dei pneumatici. Rimuovere la bombola del sigillante dalla staffa. Avvitare il flessibile di riempimento al connettore libero della bombola di sigillante. Questo impedisce la fuoriuscita di sigillante. Riporre il kit di riparazione dei pneumatici nel vano di carico.
15. Pulire l'eventuale sigillante in eccesso con un panno.

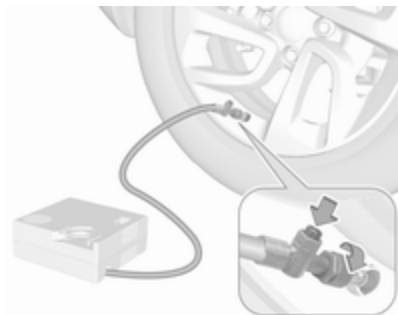

16. Proseguire immediatamente la guida, in modo da distribuire uniformemente il sigillante nel pneumatico. Dopo aver percorso circa 5 km (ma non oltre 10 minuti), fermarsi e controllare la pressione del pneumatico. Nel fare questo, avvitare direttamente il tubo dell'aria sulla valvola dello pneumatico. Gonfiare lo pneumatico come indicato in precedenza. Scaricare la pressione in eccesso tramite il pulsante sul tubo dell'aria.

Se la pressione pneumatici non è scesa sotto 1,5 bar, impostarla sul valore corretto. In caso contrario,

non utilizzare il veicolo. Rivolgersi a un'officina. ⇨ 243

Ripetere la procedura di controllo pressione dopo aver percorso altri 10 km (ma non più di dieci minuti) per assicurarsi che non vi sia una perdita di pressione

Se la pressione è scesa al di sotto di 1,5 bar, il veicolo non deve essere usato. Rivolgersi ad un'officina.

17. Riporre il kit di riparazione dei pneumatici nel vano di carico.

#### Avviso

Le caratteristiche di guida del pneumatico riparato sono gravemente compromesse, per cui è necessario sostituire il pneumatico.

Se si sentono rumori anomali o se il compressore si surriscalda, spegnere il compressore per almeno 30 minuti.

La valvola di sicurezza incorporata si apre a una pressione di sette bar.

Annotare la data di scadenza del kit. Dopo questa data, la sua capacità di sigillatura non è più garantita. Fare

attenzione alle informazioni sulla conservazione del flacone di sigillante.

Sostituire il flacone di sigillante usato. Smaltire il flacone come previsto dalle norme applicabili.

Il compressore e il sigillante possono essere utilizzati a partire da una temperatura di circa -30 °C.

## Sostituzione delle ruote

Alcuni veicoli, invece della ruota di scorta hanno in dotazione un kit di riparazione dei pneumatici ⇨ 213.

Eseguire la seguente procedura, attenendosi a quanto indicato:

- Parcheggiare il veicolo su una superficie piana, solida e non scivolosa. Orientare le ruote anteriori dritte in avanti.
- Azionare il freno di stazionamento e innestare la prima, la retromarcia o la posizione **P**.
- Estrarre la ruota di scorta ⇨ 219.
- Non sostituire mai più di una ruota per volta.

- Utilizzare il martinetto solo per sostituire le ruote in caso di foratura, non per sostituire i pneumatici invernali o estivi.
- Il cric non deve essere sottoposto a manutenzione.
- Se il terreno sul quale il veicolo è parcheggiato è morbido, inserire un pannello solido (spessore max. 1 cm) sotto il martinetto.
- Estrarre dal veicolo gli oggetti pesanti prima di sollevarlo con il cric.
- Quando la vettura è sollevata dal martinetto, non lasciarvi all'interno persone o animali.
- Non infilarsi mai sotto un veicolo sollevato da un martinetto.
- Non avviare il veicolo quando è sollevato da un martinetto.
- Prima di avvitare i bulloni delle ruote, pulirli e ingrassare leggermente il cono di ciascun bullone con grasso disponibile in commercio.

### ⚠ Avvertenza

Non ingrassare la filettatura del bullone ruota.

1. Staccare i cappucci dei bulloni delle ruote e rimuoverli.

Cerchi in acciaio con copricerchioni: Togliere il copricerchio.

Cerchi in lega: Staccare i cappucci dei bulloni delle ruote e rimuoverli. Per proteggere il cerchio, porre un panno morbido tra il cacciavite e il cerchio in lega.



2. Aprire la chiave della ruota e installarla assicurandosi che sia

posizionata in modo sicuro, quindi allentare ogni bullone di mezzo giro.

Le ruote potrebbero essere protette da bulloni di bloccaggio. Per allentare questi bulloni specifici, fissare prima l'adattatore per il bloccaggio dei bulloni ruota sulla testa del bullone prima di installare la chiave per ruote. L'adattatore si trova nel vano di carico sotto la copertura del pianale posteriore.



3. Controllare che il martinetto sia in posizione corretta sotto il relativo punto di sollevamento del veicolo.

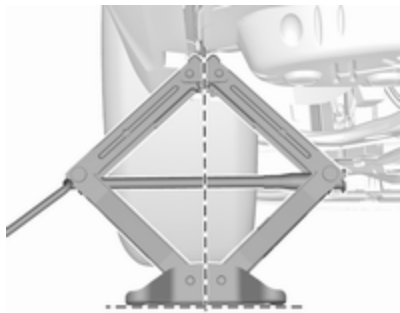

4. Regolare il martinetto all'altezza necessaria. Posizionarlo direttamente sotto il punto di sollevamento del veicolo in modo che non scivoli.



Accertarsi che il bordo della carrozzeria aderisca al dentello del martinetto.



Fissare la chiave delle ruote e, con il martinetto correttamente allineato, ruotare la chiave fino a sollevare la ruota dal terreno.

5. Svitare i bulloni della ruota.
6. Sostituire la ruota. Ruota di scorta  $\varnothing$  219.
7. Avvitare i bulloni ruota.
8. Abbassare il veicolo.
9. Servendosi dell'apposita chiave e assicurandosi di posizionarla saldamente, serrare ciascun dado

procedendo per coppie opposte. La coppia di serraggio è di 110 Nm.

10. Allineare il foro della valvola sul copricerchio con la valvola del pneumatico prima di rimontare il copricerchio.  
Rimettere in posizione i cappucci dei bulloni delle ruote.
11. Riporre e fissare la ruota sostituita  $\varnothing$  219, gli attrezzi del veicolo  $\varnothing$  207 e l'adattatore per il bloccaggio dei bulloni ruota  $\varnothing$  65.
12. Controllare prima possibile sia la pressione di gonfiaggio del pneumatico montato, sia la coppia di serraggio dei bulloni.  
Far sostituire o riparare quanto prima il pneumatico difettoso.

### Posizione di sollevamento per la piattaforma



### Posizione del braccio posteriore della piattaforma nel sottoscoeca.



Posizione del braccio anteriore della piattaforma nel sottoscoeca.

## Ruota di scorta

### Montaggio della ruota di scorta temporanea

Montare solo un ruotino di scorta. Non viaggiare a velocità superiori a 80 km/h. Affrontare le curve lentamente. Non usare il ruotino di scorta per periodi prolungati.

#### Attenzione

L'uso di una ruota di scorta più piccola delle altre ruote o in combinazione con i pneumatici invernali può compromettere la guidabilità della vettura. Far sostituire quanto prima il pneumatico difettoso.

La ruota di scorta temporanea ha il cerchio in acciaio.



La ruota di scorta temporanea è situata nel vano di carico sotto la copertura del pianale.

Per rimuovere:

1. Aprire la copertura del pianale.
2. La ruota di scorta temporanea è fissata con un galletto. Ruotare il dado ad alette in senso antiorario e rimuovere la ruota.

Nella parete destra del vano di carico si trova una cassetta degli attrezzi. Attrezzi per il veicolo  
↪ 207

3. Se, dopo la sostituzione di una ruota, nessuna ruota viene posizionata nel pozzetto della ruota di

scorta, fissare la cassetta degli attrezzi ruotando all'indietro il dado ad alette e chiudere la copertura del pianale.

4. Dopo aver sostituito una ruota con una ruota di dimensioni regolari, posizionare la ruota di scorta con il lato esterno verso l'alto nel pozzetto fissandola con il dado a galletto.

In caso di sgonfiamento di un pneumatico posteriore durante il traino di un altro veicolo, montare il ruotino di scorta sul lato anteriore e il pneumatico gonfio sul lato posteriore.

Catene da neve ⇨ 213.

### Trasporto di una ruota danneggiata di dimensioni normali nel vano di carico

Il pozzetto della ruota di scorta non è concepito per dimensioni di pneumatici diverse da quelle della ruota di scorta temporanea. Una ruota danneggiata di dimensioni normali deve essere riposta nel vano di carico e fissata con una cinghia. Attrezzi per il veicolo ⇨ 207. Per fissare la ruota:

1. Posizionare la ruota con il lato esterno rivolto verso l'alto vicino a un lato del vano di carico.

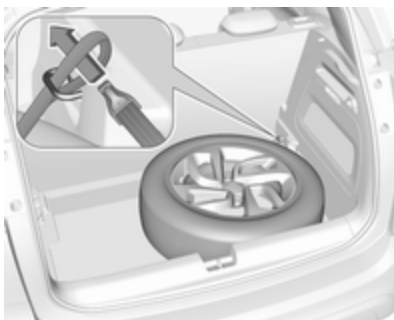

2. Posizionare la parte a cappio della cinghia nell'occhiello di ancoraggio anteriore sul lato appropriato.
3. Posizionare l'estremità col gancio della cinghia nel cappio e tirare fino a fissare saldamente la cinghia stessa all'occhiello di ancoraggio.



4. Inserire la cinghia nelle razze della ruota come mostrato in figura.
5. Montare il gancio dell'occhiello di ancoraggio posteriore.
6. Tirare la cinghia e fissarla con la fibbia.

#### **⚠ Pericolo**

Durante la guida con una ruota danneggiata di dimensioni regolari riposta nel vano di carico, gli schienali dei sedili posteriori devono sempre essere in posizione verticale e bloccati.

## Avviamento di emergenza

Non avviare il veicolo con il caricabatteria rapido.

Un veicolo con la batteria scarica può essere avviato usando gli appositi cavi di avviamento e la batteria di un altro veicolo.

### ⚠Avvertenza

L'avviamento di emergenza va eseguito con estrema cautela. Qualsiasi scostamento dalle seguenti istruzioni può causare infortuni o danni derivanti dall'esplosione della batteria e danneggiare i sistemi elettrici di entrambi i veicoli.

### ⚠Avvertenza

Evitare il contatto della batteria con occhi, pelle, tessuti e superfici verniciate. Il liquido contiene acido solforico che può causare lesioni e danni in caso di contatto diretto.

- Non esporre mai la batteria del veicolo a fiamme libere o scintille.
- Se è scarica, la batteria del veicolo può gelare già a 0 °C. Prima di collegare i cavi di avviamento, sbrinare la batteria.
- Indossare occhiali e indumenti protettivi durante la manipolazione della batteria.
- Utilizzare una batteria di soccorso con la stessa tensione nominale (12 Volt). E una capacità (Ah) non molto inferiore a quella della batteria del veicolo scarica.
- Utilizzare cavi di emergenza con morsetti isolati e una sezione minima di 16 mm<sup>2</sup> (25 mm<sup>2</sup> per i motori diesel).
- Non scollegare la batteria scarica dal veicolo.
- Spegner tutti i dispositivi elettrici non necessari.
- Non sporgersi sopra la batteria del veicolo durante la procedura di avviamento di emergenza.
- I morsetti di un cavo non devono toccare i morsetti dell'altro cavo.

- Durante l'avviamento di emergenza i veicoli non devono entrare in contatto tra di loro.
- Azionare il freno di stazionamento e portare il cambio in posizione di folle o in posizione **P** se il veicolo è dotato del cambio automatico.

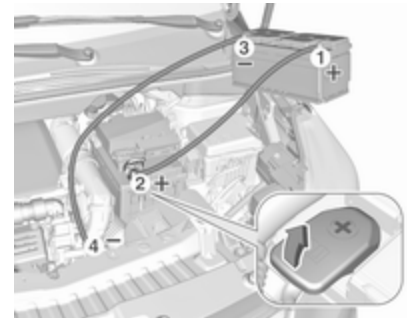

Aprire i cappelli di protezione dei terminali positivi di entrambe le batterie del veicolo.

Ordine di connessione dei cavi:

1. Collegare il cavo rosso al terminale positivo della batteria di soccorso.
2. Collegare l'altro morsetto del cavo rosso al terminale positivo della batteria scarica.
3. Collegare il cavo nero al terminale negativo della batteria di soccorso.
4. Collegare l'altra estremità del cavo nero al punto di messa a terra del veicolo nel vano motore.

Disporre i cavi in modo che non si impiglino nelle parti in movimento all'interno del vano motore.

Per avviare il motore:

1. Avviare il motore del veicolo con la batteria di soccorso.
2. Dopo cinque minuti avviare l'altro motore. I tentativi di avviamento non devono durare più di 15 secondi e devono essere eseguiti a intervalli di un minuto.

3. Ad avviamento avvenuto, lasciare girare entrambi i motori al minimo per circa tre minuti lasciando i cavi collegati.
4. Accendere alcuni dispositivi elettrici (come ad esempio i fari o il lunotto termico) del veicolo con la batteria scarica.
5. Seguire la procedura di collegamento in ordine inverso per scollegare i cavi.

## Traino

### Traino del veicolo



Inserire un cacciavite nella fessura sulla parte inferiore del cappello. Sganciare il coperchio muovendo con cautela il cacciavite verso il basso.

L'occhiello di traino è riposto insieme agli attrezzi per il veicolo ↻ 207.





Avvitare a fondo l'occhiello di traino fino all'arresto in posizione orizzontale.

Collegare una fune di traino, o ancor meglio una barra di traino, all'occhiello di traino.

L'occhiello di traino deve essere utilizzato esclusivamente per trainare il veicolo, e non per recuperarlo.

Inserire l'accensione per sbloccare il bloccasterzo e permettere il funzionamento delle luci dei freni, dell'avvisatore acustico e del tergicristalli.

Mettere il cambio in folle.

### Attenzione

Guidare lentamente ed evitare un'andatura a strappi. Forze di trazione eccessive potrebbero danneggiare il veicolo.

A motore spento è necessaria una forza considerevolmente maggiore per frenare e sterzare.

Per impedire l'ingresso dei gas di scarico provenienti dal veicolo trainante, inserire la modalità di ricircolo dell'aria e chiudere i finestrini.

Veicoli con cambio manuale e trazione integrale: Se il veicolo viene trainato con tutte e quattro le ruote sul terreno, non vi sono limiti tecnici per quanto riguarda la velocità e la distanza percorribile. Se è stato sollevato un solo asse, la velocità massima ammessa è di 50 km/h. Non vi sono limiti per quanto concerne la distanza percorribile.

Veicoli con cambio automatico e trazione integrale: Il veicolo deve essere trainato rivolto nel senso di marcia. Se il veicolo viene trainato con tutte e quattro le ruote sul terreno,

la velocità massima ammessa è di 50 km/h e la distanza massima percorribile è di 50 km. Se è stato sollevato l'avantreno, la velocità massima ammessa è di 50 km/h. Non vi sono limiti per quanto concerne la distanza percorribile.

Rivolgersi ad un'officina.

Dopo aver effettuato il traino, svitare l'occhiello di traino.

Inserire il pannello con la flangia esterna nella cavità e fissare il pannello spingendo.

### Traino di un altro veicolo

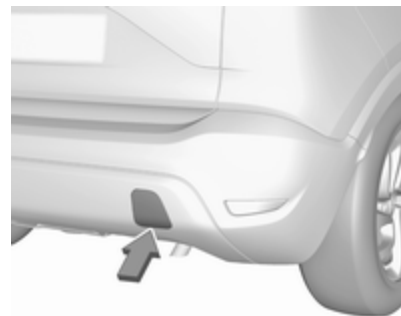

Inserire un cacciavite nella fessura sulla parte inferiore del cappello. Sganciare il coperchio muovendo con cautela il cacciavite verso il basso.

L'occhiello di traino è riposto insieme agli attrezzi per il veicolo ⇨ 207.



Avvitare a fondo l'occhiello di traino fino all'arresto in posizione orizzontale.

L'occhiello di ancoraggio posteriore, che si trova nella parte inferiore del veicolo, non deve mai essere usato come occhiello di traino.

Collegare una fune di traino, o ancor meglio una barra di traino, all'occhiello di traino.

L'occhiello di traino deve essere usato solamente per trainare il veicolo, e non per recuperarlo.

### Attenzione

Guidare lentamente ed evitare un'andatura a strappi. Forze di trazione eccessive potrebbero danneggiare il veicolo.

Dopo aver effettuato il traino, svitare l'occhiello di traino.

Inserire il pannello con la flangia superiore nella cavità e fissare il pannello spingendo.

## Cura delle parti esterne e interne

### Cura delle parti esterne

#### Serrature

Le serrature vengono lubrificate in fabbrica con grasso per serrature di alta qualità. Utilizzare un prodotto per togliere il ghiaccio solo in caso di assoluta necessità, in quanto le loro proprietà sgrassanti influiscono negativamente sulla funzionalità delle serrature. Dopo aver utilizzato un prodotto di questo tipo, rivolgersi ad un'officina per ingrassare nuovamente le serrature.

#### Lavaggio

La vernice del veicolo è esposta a fattori ambientali che la possono danneggiare. Si consiglia pertanto di lavare e incerare il veicolo con regolarità. Quando si usano gli autolavaggi automatici, selezionare un programma che comprenda anche la ceratura.

Gli escrementi degli uccelli, gli insetti morti, le resine degli alberi, il polline e simili devono essere immediatamente eliminati, in quanto contengono sostanze aggressive che possono danneggiare la vernice.

All'autolavaggio, rispettare le istruzioni del costruttore dell'autolavaggio stesso. Spegnerne tergilavaggio e tergilunotto. Rimuovere l'antenna e accessori esterni quali portapacchi e così via.

Se si lava il veicolo a mano, assicurarsi di risciacquare con cura anche la parte interna dei passaruota.

Applicare regolarmente cera alle parti verniciate della vettura.

Pulire anche i bordi e le rientranze delle portiere aperte e del cofano, nonché le zone che questi ricoprono.

Pulire le modanature metalliche lucide con una soluzione detergente per alluminio al fine di evitare eventuali danni.

### Attenzione

Utilizzare sempre un detergente con un pH da quattro a nove.

Non utilizzare detergenti sulle superfici bollenti.

Non pulire il vano motore con getti di vapore o di acqua ad alta pressione.

Risciacquare abbondantemente il veicolo e asciugare con un panno di pelle scamosciata. Che deve essere risciacquato frequentemente. Utilizzare panni di pelle scamosciata diversi per la carrozzeria e i cristalli: residui di cera sui cristalli possono ostacolare la visibilità.

Rivolgersi ad un'officina per ingrassare le cerniere di tutte le portiere.

Non usare oggetti rigidi per rimuovere le macchie di catrame. A tale scopo utilizzare un prodotto in spray per rimuovere il catrame dalle superfici verniciate.

### Luci esterne

Le coperture di protezione dei fari e di altre luci sono di plastica. Non utilizzare agenti abrasivi o caustici, non utilizzare raschietti per il ghiaccio e non pulirle a secco.

### Lucidatura e applicazione della cera

Applicare regolarmente la cera, al più tardi quando l'acqua non forma più gocce sulla vernice. Altrimenti quest'ultima si secca eccessivamente.

La lucidatura è necessaria solo se la vernice è diventata opaca o se presenta accumuli di materiale solido.

Il lucidante per carrozzeria al silicone forma una pellicola protettiva che non richiede l'applicazione della cera.

Non trattare con cera o con agenti lucidanti le parti in plastica della carrozzeria.

### **Finestrini e spazzole dei tergicristalli**

Utilizzare un panno morbido privo di pelucchi o una pelle scamosciata assieme a un detergente per vetri e a un prodotto per la rimozione degli insetti.

Per la pulizia del lunotto posteriore, effettuare sempre delle passate parallele all'elemento riscaldante per impedire eventuali danni.

Per la rimozione meccanica del ghiaccio, utilizzare un apposito raschietto dal bordo affilato. Premere con forza il raschietto sui cristalli in modo da rimuovere anche lo sporco che altrimenti potrebbe graffiare il vetro.

Se le spazzole dei tergicristalli lasciano segni sul parabrezza o sul lunotto, pulirli con un panno morbido e detergente per vetri.

Rimuovere i residui di sporco dalle spazzole del tergicristallo con un panno morbido e detergente per vetri. Accertarsi inoltre di rimuovere eventuali residui come cerca, residui d'insetti e simili dal finestrino.

Residui di ghiaccio, inquinamento e il passaggio continuo delle spazzole su finestrini asciutti danneggerà o distruggerà persino le spazzole del tergicristallo.

### **Tetto panoramico**

Per la pulizia non utilizzare mai solventi o agenti abrasivi, carburanti, sostanze aggressive (quali detergente per vernici, soluzioni a base di acetone e così via), sostanze acide o molto alcaline oppure spugnette abrasive.

### **Ruote e pneumatici**

Non utilizzare getti d'acqua ad alta pressione.

Pulire i cerchi con un apposito detergente a pH neutro.

I cerchi sono verniciati e possono essere trattati con gli stessi prodotti usati per la carrozzeria.

### **Danni alla vernice**

Riparare i danni di piccola entità alla verniciatura con una penna per ritocchi prima che si formi la ruggine. In caso di danni di maggiore entità o in presenza di ruggine, rivolgersi ad un'officina.

### **Sottoscocca**

Alcune parti del sottoscocca del veicolo hanno un rivestimento protettivo in PVC, mentre altre zone critiche sono dotate di un rivestimento in cera protettiva a lunga durata.

Controllare il sottoscocca dopo ogni lavaggio e far applicare la cera, se necessario.

Bitume e materiali in gomma possono danneggiare il rivestimento in PVC. Per gli interventi al sottoscocca rivolgersi ad un'officina.

Prima e dopo l'inverno lavare il sottoscocca e far controllare lo strato protettivo di cera.

## Impianto a gas liquido

### Pericolo

Il gas liquido è più pesante dell'aria e può accumularsi in avvallamenti.

Prestare attenzione nell'esecuzione dei lavori nelle cavità del sottoscocca.

Per i lavori di verniciatura e quando si usi una cabina di essiccamento ad una temperatura superiore ai 60 °C, il serbatoio del gas liquido deve essere rimosso.

Non effettuare modifiche all'impianto a gas liquido.

## Dispositivo di traino

Non pulire il gancio di traino con getti di vapore o di acqua ad alta pressione.

## Cura dell'abitacolo

### Abitacolo e rivestimenti

Per la pulizia degli interni del veicolo, incluso il cruscotto e le pannellature, usare solamente un panno asciutto o un detergente per interni.

Pulire i rivestimenti in pelle con acqua pulita e un panno morbido. In caso di macchie persistenti, utilizzare un prodotto adatto per trattare la pelle.

Per la pulizia del quadro strumenti e dei display utilizzare solo un panno morbido e umido. Se necessario usare una soluzione saponata delicata.

Pulire i tessuti con un aspirapolvere e una spazzola. Per rimuovere le macchie utilizzare un detergente per tappezzeria.

I tessuti dei rivestimenti potrebbero non essere di colori che non stinguono. Ciò potrebbe causare scoloriture visibili, specialmente sui rivestimenti di colore chiaro. Le macchie e le scoloriture rimovibili devono essere pulite al più presto possibile.

Pulire le cinture di sicurezza con acqua tiepida o detergente per interni.

### Attenzione

Chiudere le chiusure Velcro degli indumenti in quanto, se aperte, possono danneggiare la tappezzeria.

Lo stesso vale per indumenti con accessori taglienti come chiusure lampo, cinghie o jeans con borchie.

## Parti in plastica e gomma

Le parti in plastica e gomma possono essere pulite con gli stessi detersivi usati per la carrozzeria. Se necessario utilizzare un detergente per interni. Non utilizzare altri prodotti. E soprattutto evitare solventi o benzina. Non utilizzare getti d'acqua ad alta pressione.

# Manutenzione

<b>Informazioni generali</b> .....	<b>228</b>
Informazioni sulla manutenzione .....	228
<b>Liquidi, lubrificanti e componenti raccomandati</b> .....	<b>230</b>
Liquidi e lubrificanti raccomandati .....	230

## Informazioni generali

### Informazioni sulla manutenzione

Per garantire il funzionamento sicuro e la massima efficienza del veicolo, nonché per mantenere il valore commerciale, è di vitale importanza che tutti gli interventi di manutenzione previsti vengano eseguiti secondo gli intervalli e i tempi specificati.

Il piano di manutenzione dettagliato e aggiornato per l'automobile in questione è disponibile in officina.

Le condizioni operative sono considerate gravose se una o più delle seguenti situazioni si verificano frequentemente: Avviamento a freddo, utilizzo in modo stop e go, ad es. per taxi o mezzi della polizia, utilizzo di un rimorchio, guida su strade di montagna, guida su superfici stradali scadenti o sabbiose, alto inquinamento atmosferico, alta concentrazione di sabbia o polvere nell'aria, guida ad altitudini elevate e ampie escursioni termiche. In queste condizioni operative gravose,

potrebbe essere necessario effettuare certi lavori di manutenzione più frequentemente rispetto all'intervallo di manutenzione standard.

Display di manutenzione ⇨ 89.

### Intervalli di manutenzione - gruppo Paesi 1

La manutenzione del veicolo è richiesta ogni 25.000 km oppure ogni anno, a seconda di quale evento si verifica per primo, a meno che non sia diversamente specificato nel display di manutenzione.

Questi intervalli di manutenzione sono validi per i seguenti Paesi:

Andorra, Austria, Belgio, Cipro, Danimarca, Finlandia, Francia, Germania, Grecia, Groenlandia, Islanda, Irlanda, Italia, Liechtenstein, Lussemburgo, Malta, Monaco, Olanda, Norvegia, Portogallo, San Marino, Spagna, Svezia, Svizzera, Regno Unito.

### **Intervalli di manutenzione - gruppo Paesi 2**

La manutenzione di un veicolo munito di motore EB2DT, EB2FDTM o EB2DTS è richiesta ogni 15.000 km oppure ogni anno, a seconda di quale evento si verifica per primo, a meno che non sia diversamente specificato nel display di manutenzione. La manutenzione di un veicolo munito di un motore diverso da quelli menzionati sopra è richiesta ogni 25.000 km oppure ogni anno, a seconda di quale evento si verifica per primo, a meno che non sia diversamente specificato nel display di manutenzione.

Questi intervalli di manutenzione sono validi per i seguenti Paesi:

Albania, Estonia, Lettonia, Lituania, Macedonia, Montenegro, Polonia, Serbia, Slovenia.

### **Intervalli di manutenzione - gruppo Paesi 3**

La manutenzione di un veicolo munito di motore EB2DTS è richiesta ogni 10.000 km oppure ogni anno, a

seconda di quale evento si verifica per primo, a meno che non sia diversamente specificato nel display di manutenzione. La manutenzione di un veicolo munito di un motore EB2FDTM o EB2DT è richiesta ogni 15.000 km oppure ogni anno, a seconda di quale evento si verifica per primo, a meno che non sia diversamente specificato nel display di manutenzione. La manutenzione di un veicolo munito di un motore diverso da quelli menzionati sopra è richiesta ogni 25.000 km oppure ogni anno, a seconda di quale evento si verifica per primo, a meno che non sia diversamente specificato nel display di manutenzione.

Questi intervalli di manutenzione sono validi per i seguenti Paesi:

Bosnia-Erzegovina, Bulgaria, Croazia, Repubblica Ceca, Ungheria, Romania, Slovacchia.

### **Intervalli di manutenzione - gruppo Paesi 4**

La manutenzione del veicolo è richiesta ogni 10.000 km oppure ogni anno, a seconda di quale evento si verifica

per primo, a meno che non sia diversamente specificato nel display di manutenzione.

Questi intervalli di manutenzione sono validi per i paesi non indicati nei gruppi Paesi 1, 2 o 3.

### **Convalida**

La convalida degli interventi effettuati viene registrata nel Libretto di manutenzione e garanzia. Dove vengono riportati la data e il chilometraggio, completi di timbro e firma dell'officina che ha eseguito l'intervento.

Assicurarsi che il Libretto di manutenzione e garanzia sia compilato correttamente, in quanto ai fini delle richieste in garanzia o a titolo di correttezza è essenziale che si possa dimostrare che gli interventi sono stati eseguiti regolarmente. Questo rappresenta anche un vantaggio al momento della vendita del veicolo.

## Liquidi, lubrificanti e componenti raccomandati

### Liquidi e lubrificanti raccomandati

Utilizzare solo prodotti rispondenti alle specifiche raccomandate.

#### Avvertenza

I materiali di consumo sono pericolosi e potrebbero essere tossici. Manipolare con attenzione. Prestare attenzione alle informazioni riportate sulle confezioni.

### Olio motore

L'olio motore viene identificato in base alla sua qualità e alla sua viscosità. La qualità è più importante della viscosità come criterio per la scelta dell'olio motore da usare. La qualità dell'olio motore garantisce ad esempio la pulizia del motore, la protezione da usura e il controllo dell'invecchiamento dell'olio, mentre

il grado di viscosità fornisce informazioni sulla densità dell'olio entro un determinato intervallo di temperatura.

Dexos è una nuovissima qualità d'olio motore che assicura una protezione ottimale dei motori a benzina e diesel. Se non fosse disponibile, usare un olio motore che abbia le caratteristiche specificate. Le raccomandazioni relative ai motori a benzina valgono anche per i motori alimentati a Metano Compresso (GNC o CNG), Gas di Petrolio Liquefatto (GPL) ed Etanolo (E85).

Selezionare l'olio motore appropriato in base alla sua qualità e alla temperatura ambiente minima ⇨ 234.

### Rabbocco dell'olio motore

#### Attenzione

In caso di fuoriuscita di olio, pulirlo e smaltirlo correttamente.

È possibile mescolare olii di diversi produttori e marchi a condizione che si rispettino i criteri dell'olio motore specificato qualità e viscosità.

È esplicitamente vietato l'uso di olio motore solo della qualità ACEA A1/B1 o solo A5/B5, in quanto può causare danni al motore a lungo termine in determinate condizioni di esercizio.

Selezionare l'olio motore appropriato in base alla sua qualità e alla temperatura ambiente minima ⇨ 234.

### Altri additivi dell'olio motore

L'uso di altri additivi dell'olio motore potrebbe causare danni e invalidare la garanzia.

### Gradi di viscosità dell'olio motore

Il grado di viscosità SAE fornisce informazioni sulla densità dell'olio.

L'olio multigrado è indicato da due cifre, ad esempio SAE 5W-30. La prima cifra, seguita da una W, indica la viscosità alle basse temperature, mentre la seconda cifra mostra la viscosità alle alte temperature.

Scegliere la classificazione di viscosità adeguata a seconda della temperatura ambiente minima ⇨ 234.



Tutti i gradi di viscosità raccomandati sono adatti per temperature ambiente elevate.

### **Liquido di raffreddamento e antigelo**

Utilizzare solo liquido refrigerante antigelo acido organico del tipo a lunga durata (LLC) approvato per il veicolo. Rivolgersi ad un'officina.

L'impianto viene riempito in fabbrica con liquido di raffreddamento ideato per un'eccellente protezione contro la corrosione e per la protezione antigelo fino a circa -37 °C. Questa concentrazione deve essere mantenuta tutto l'anno. L'uso di altri additivi del liquido di raffreddamento che servono a fornire una maggiore protezione anticorrosione o una tenuta contro le perdite minori può causare problemi di funzionamento. Si declina ogni responsabilità per eventuali conseguenze dell'uso di altri additivi del liquido di raffreddamento.

### **Liquido di lavaggio**

Usare solo liquido di lavaggio approvato per il veicolo per non danneggiare le spazzole del tergicristallo, la vernice del veicolo o componenti in plastica e gomma. Rivolgersi ad un'officina.

### **Liquido dei freni e della frizione**

Con il tempo, il liquido dei freni assorbe umidità, e questo riduce l'efficacia dei freni. Il liquido dei freni dovrà pertanto essere sostituito all'intervallo specificato.

## Dati tecnici

<b>Identificazione del veicolo</b> .....	<b>232</b>
Numero di telaio (VIN) .....	232
Targhetta di identificazione .....	232
Identificazione del motore .....	233
<b>Dati del veicolo</b> .....	<b>234</b>
Liquidi e lubrificanti	
raccomandati .....	234
Dati del motore .....	237
Prestazioni .....	239
Peso del veicolo .....	240
Dimensioni del veicolo .....	240
Capacità .....	242
Pressione dei pneumatici .....	243

## Identificazione del veicolo

### Numero di telaio (VIN)



Il numero di telaio (VIN) potrebbe essere stampigliato sulla targhetta di identificazione della vettura e sul sottoscocca, sotto la copertura del pianale, ed è visibile attraverso una protezione.

Il numero di telaio potrebbe essere stampato in rilievo sul cruscotto, visibile attraverso il parabrezza, o nel vano motore sul pannello carrozzeria di destra.

## Targhetta di identificazione

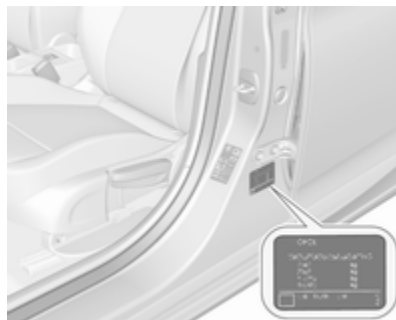

La targhetta di identificazione si trova sul telaio della portiera anteriore sinistra o destra.

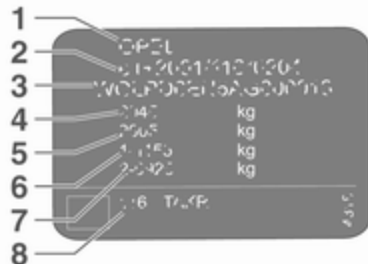

Informazioni sull'etichetta di identificazione:

- 1 : produttore
- 2 : numero di omologazione
- 3 : numero di telaio (VIN)
- 4 : massa complessiva del veicolo a pieno carico ammessa in kg
- 5 : massa complessiva del traino a pieno carico ammessa in kg
- 6 : carico massimo ammesso per l'asse anteriore in kg
- 7 : carico massimo ammesso per l'asse posteriore in kg
- 8 : dati specifici del veicolo o del Paese

La somma dei carichi su entrambi gli assi (anteriore e posteriore) non deve superare la massa complessiva ammessa a pieno carico. Ad esempio, se il carico sull'asse anteriore è stato completamente utilizzato, il carico sull'asse posteriore deve essere uguale alla differenza tra la massa complessiva a pieno carico e il carico sull'asse anteriore.

I dati tecnici vengono stabiliti in conformità con le norme della Comunità Europea. Ci riserviamo il diritto di apportare modifiche. Le specifiche

riportate sui documenti del veicolo hanno sempre la priorità rispetto ai dati indicati nel presente manuale.

## Identificazione del motore

Le tabelle dei dati tecnici mostrano il codice identificativo del motore. Dati del motore ⇨ 237.

Per identificare il rispettivo motore, vedere la potenza del motore nel Certificato di Conformità EEC fornito con il proprio veicolo o altri documenti d'immatricolazione nazionale.

**Dati del veicolo****Liquidi e lubrificanti raccomandati****Piano di manutenzione europeo****Qualità dell'olio motore richiesta****Tutti i paesi europei con intervallo di servizio europeo ↗ 228**

Qualità dell'olio motore	Motori a benzina (compresi CNG, GPL, E85)	Motori diesel
<b>dexos1 GEN2</b>	✓	-
<b>dexos2</b>	-	✓

Solo per motori diesel: Qualora non sia disponibile olio di qualità dexos, si può utilizzare massimo un litro di olio motore di qualità ACEA C3 una volta tra un cambio d'olio e l'altro.

**Gradi di viscosità dell'olio motore****Tutti i paesi europei con intervallo di servizio europeo ↗ 228**

Temperatura ambiente	Motori a benzina e diesel
Fino a -25 °C	SAE 0W-30 o SAE 0W-40
	SAE 5W-30 o SAE 5W-40
Sotto -25 °C	SAE 0W-30 o SAE 0W-40

**Piano di manutenzione internazionale**

**Qualità dell'olio motore richiesta**

**Tutti i paesi con intervallo di servizio internazionale ⇨ 228**

Qualità dell'olio motore	Motori a benzina (compresi CNG, GPL, E85)	Motori diesel
<b>dexos1 GEN2</b>	✓	-
<b>dexos2</b>	-	✓

Qualora non sia disponibile olio di qualità dexos si possono utilizzare le qualità di olio elencate in seguito:

**Tutti i paesi con intervallo di servizio internazionale ⇨ 228**

Qualità dell'olio motore	Motori a benzina (compresi CNG, GPL, E85)	Motori diesel
ACEA A3/B4	-	✓
ACEA C3	-	✓

**Gradi di viscosità dell'olio motore**

**Tutti i paesi con intervallo di servizio internazionale ⇨ 228**

Temperatura ambiente	Motori a benzina e diesel
Fino a -25 °C	SAE 0W-30 o SAE 0W-40
	SAE 5W-30 o SAE 5W-40

**Tutti i paesi con intervallo di servizio internazionale ↗ 228**

---

Sotto -25 °C

SAE 0W-30 o SAE 0W-40

fino a -20 °C

SAE 10W-30<sup>1)</sup> o SAE 10W-40<sup>1)</sup>

---

1) Consentito, ma si consiglia l'utilizzo di olio di qualità dexos.

## Dati del motore

Codice di identificazione motore	B12xE	B12xHT	B12xHT
Denominazione commerciale	1.2	1.2 Turbo	1.2 Turbo
Codice di progettazione	EB2F	EB2DT	EB2DTS
Cilindrata [cm <sup>3</sup> ]	1199	1199	1199
Potenza [kW]	60	81	96
a giri/min.	5750	5500	5500
Coppia [Nm]	118	205	230
a giri/min.	2750	1500	1750
Tipo di carburante	Benzina	Benzina	Benzina
Numero di ottano RON <sup>2)</sup>			
consigliato	95	95	95
possibile	98	98	98
Tipo di carburante aggiuntivo	–	–	–

2) Un'etichetta specifica del Paese sullo sportello del serbatoio di riempimento carburante può sostituire il requisito specifico del motore.

## 238      Dati tecnici

---

<b>Codice di identificazione motore</b>	<b>B16DT</b>	<b>B16DTH</b>	<b>B16DTH</b>
<b>Denominazione commerciale</b>	<b>1.6</b>	<b>1.6</b>	<b>1.6</b>
<b>Codice di progettazione</b>	<b>DV6FD</b>	<b>DV6FC</b>	<b>DV6FC</b>
Cilindrata [cm <sup>3</sup> ]	1560	1560	1560
Potenza [kW]	73	85	88
a giri/min.	3750	3500	3500
Coppia [Nm]	254	300	300
a giri/min.	1750	1750	1750
Tipo di carburante	Diesel	Diesel	Diesel
Tipo di carburante aggiuntivo	–	–	–

---



## Prestazioni

Motore	B12xE	B12xHT	B12xHT
Velocità massima [km/h]			
Cambio manuale	170	188 <sup>3)</sup>	206 <sup>4)</sup>
Cambio automatico	–	187	–

3) Cambio a 5 marce

4) Cambio a 6 marce

Motore	B16DT	B16DTH
Velocità massima [km/h]		
Cambio manuale	180	187
Cambio automatico	–	–

**Peso del veicolo****Peso a vuoto, modello base senza equipaggiamenti opzionali**

	Motore	Regolazione manuale Trasmissione	Automatico Trasmissione
<b>senza/con climatizzatore [kg]</b>	B12xE	1163/1174	–
	B12xHT	1234/1245 <sup>5)</sup>	1278/1289
	B12xHT	1263/1274 <sup>6)</sup>	–
	B16DT	1278/1289	–
	B16DTH	1306/1319	–

5) Cambio a 5 marce

6) Cambio a 6 marce

Accessori e attrezzature opzionali aumentano la massa a vuoto.

Informazioni sul carico ⇨ 73.

**Dimensioni del veicolo**

	<b>Crossland X</b>
Lunghezza [mm]	4212
Larghezza senza specchietti retrovisori esterni [mm]	1765
Larghezza con due specchietti retrovisori esterni [mm]	1976

	Crossland X
Larghezza con due specchietti retrovisori esterni ripiegati [mm]	1825
Altezza (senza antenna) [mm]	1597
Lunghezza pianale del vano di carico [mm]	793
Lunghezza del vano di carico con sedili posteriori reclinati [mm]	1483
Larghezza vano di carico [mm]	947
Altezza vano di carico con copertura [mm]	584
Altezza vano di carico senza copertura [mm]	894
Altezza luce del vano di carico [mm]	712
Passo [mm]	2604
Diametro di sterzata [m]	11,2

**Capacità****Olio motore**

<b>Motore</b>	<b>B12xE</b>	<b>B12xHT</b>	<b>B16DT</b>	<b>B16DTH</b>
incluso filtro [l]	3,25	3,5	3,75	3,75
tra MIN e MAX [l]	1,0	1,0	1,0	1,5

---

**Serbatoio del carburante**

Benzina/diesel, quantità di rifornimento [l] 45

---

**Serbatoio AdBlue**

AdBlue, quantità di rifornimento [l] 14,8

---

## Pressione dei pneumatici

Motore	Pneumatici	Comfort max. 3 persone		ECO con max. 3 persone		A pieno carico	
		Ant. [kPa/bar] ([psi])	Post. [kPa/bar] ([psi])	Ant. [kPa/bar] ([psi])	Post. [kPa/bar] ([psi])	Ant. [kPa/bar] ([psi])	Post. [kPa/bar] ([psi])
B12xE, B12xHT,	195/65 R15 91T, 195/60 R16 89H	230/2,3 (33)	230/2,3 (33)	250/2,5 (36)	250/2,5 (36)	240/2,4 (35)	290/2,9 (42)
	215/50 R17 91H	230/2,3 (33)	230/2,3 (33)	250/2,5 (36)	250/2,5 (36)	240/2,4 (35)	270/2,7 (39)
	205/60 R16 92H	230/2,3 (33)	230/2,3 (33)	250/2,5 (36)	250/2,5 (36)	240/2,4 (35)	270/2,7 (39)
B12xHT <sup>7)</sup>	195/60 R16 89H	230/2,3 (33)	230/2,3 (33)	250/2,5 (36)	250/2,5 (36)	240/2,4 (35)	290/2,9 (42)
	215/50 R17 91H	230/2,3 (33)	230/2,3 (33)	250/2,5 (36)	250/2,5 (36)	240/2,4 (35)	270/2,7 (39)
	205/60 R16 92H	230/2,3 (33)	230/2,3 (33)	250/2,5 (36)	250/2,5 (36)	240/2,4 (35)	270/2,7 (39)
B16DT	195/65 R15 91T, 195/60 R16 89H	230/2,3 (33)	230/2,3 (33)	250/2,5 (36)	250/2,5 (36)	240/2,4 (35)	290/2,9 (42)
	215/50 R17 91H	230/2,3 (33)	230/2,3 (33)	250/2,5 (36)	250/2,5 (36)	240/2,4 (35)	270/2,7 (39)
	205/60 R16 92H	230/2,3 (33)	230/2,3 (33)	250/2,5 (36)	250/2,5 (36)	240/2,4 (35)	270/2,7 (39)

## 244      Dati tecnici

Motore	Pneumatici	Comfort max. 3 persone		ECO con max. 3 persone		A pieno carico	
		Ant. [kPa/bar] ([psi])	Post. [kPa/bar] ([psi])	Ant. [kPa/bar] ([psi])	Post. [kPa/bar] ([psi])	Ant. [kPa/bar] ([psi])	Post. [kPa/bar] ([psi])
B16DTH	195/60 R16 89H	230/2,3 (33)	230/2,3 (33)	250/2,5 (36)	250/2,5 (36)	240/2,4 (35)	290/2,9 (42)
	215/50 R17 91H	230/2,3 (33)	230/2,3 (33)	250/2,5 (36)	250/2,5 (36)	240/2,4 (35)	270/2,7 (39)
	205/60 R16 92H	230/2,3 (33)	230/2,3 (33)	250/2,5 (36)	250/2,5 (36)	240/2,4 (35)	270/2,7 (39)
Tutto	Ruotino di scorta 125/85 R16	420/4,2 (60)	420/4,2 (60)	–	–	420/4,2 (60)	420/4,2 (60)

7) Cambio manuale a 6 marce / 96 kW

## Informazioni per il cliente

<b>Informazioni per il cliente</b> .....	<b>245</b>
Dichiarazione di conformità .....	245
Riparazioni di danni da collisione .....	247
Riconoscimento software .....	247
Aggiornamento software .....	250
Marchi registrati .....	251
<b>Registrazione dei dati del veicolo e privacy</b> .....	<b>252</b>
Sistemi di registrazione dei dati di eventi .....	252
Identificazione frequenza radio (RFID) .....	253

## Informazioni per il cliente

### Dichiarazione di conformità

#### Sistemi di trasmissione radio

Questo veicolo è dotato di sistemi che trasmettono e/o ricevono onde radio in base alla Direttiva 1999/5/CE o 2014/53/UE. Tali sistemi sono conformi ai requisiti essenziali e ad altre disposizioni rilevati della Direttiva 1999/5/CE o 2014/53/UE. Copie delle Dichiarazioni di conformità originali possono essere scaricate dal nostro sito web.



Wir leben Autos.

**Konformitätserklärung**

nach EG Richtlinie 2006/42/EG

Hiermit erklären wir, dass das Produkt:

**Produktbezeichnung:** Wägenheber

**Typ/GM-Teilenummer:** 3637376

**Typ/PSA-Teilenummer:** 9649243380

den Bestimmungen der Richtlinie 2006/42/EG entspricht.

Angewendete technische Normen:

GMW9737

Jacking

GM 14337

Standard Equipment Jack - Hardware Tests

GMW15005

Standard Equipment Jack and Spare Tire, Vehicle Test

ISO TS 16949

Qualitätsmanagementsystem

Der Unterzeichner ist Bevollmächtigter für die Zusammenstellung der technischen Unterlagen.

Rüsselsheim, 13. Dezember 2016

André-Alexander Körber  
Engineering Group Manager Tire and Wheel Systems  
Adam Opel AG

Adam Opel AG  
Rüsselsheim  
Marktplatz 1  
T 049 437 73 73 8 89 42 1 2 88 00  
www.opel.de

Vertreter  
Dr. Carl Thomas Neumann (Vorstandsmitglied)  
Michael Schuchler, Dr. Thomas Lohsen,  
Peter Thies, Susanne Wollmer, John Wilken

Audithverlei  
Stephan L. Guay (Vorstandsmitglied)

StK der Gesellschaft: Rüsselsheim  
Handelsregister:  
Amtsgericht Darmstadt, HRB 8958  
In Zusammenarbeit mit: [www.opel.de](http://www.opel.de)



**Traduzione della dichiarazione di conformità originale**

Dichiarazione di conformità in base alla direttiva EC 2006/42/EC

Dichiariamo che il prodotto:

Denominazione del prodotto: Martinetto

Codice articolo GM/tipo: 3637376

Codice articolo PSA/tipo:  
9649243380

è in conformità con la disposizioni della direttiva 2006/42/EC.

Standard tecnici applicati:

- GMN9737 : sollevamento con martinetto
- GM 14337 : martinetto in dotazione standard - prove attrezzatura
- GMW15005 : equipaggiamento standard, martinetto e pneumatico di scorta, prova veicolo
- ISO TS 16949 : sistemi di gestione della qualità

Il firmatario è autorizzato a compilare la documentazione tecnica.

Rüsselsheim, 13 dicembre 2016  
firmato da

André-Alexander Konter

Engineering Group Manager Tyre and Wheel Systems

Adam Opel AG

D-65423 Rüsselsheim

**Riparazioni di danni da collisione****Spessore della vernice**

Lo spessore della vernice può variare da 50 a 400 µm in base alle tecniche di produzione.

Pertanto un diverso spessore della vernice non è indice di una riparazione da danni da collisione.

**Riconoscimento software**

Alcuni componenti OnStar includono il software libcurl e unzip e altri software di terzi. Di seguito le comunicazioni e le licenze associate a libcurl e

unzip. Per eventuali altri software di terzi consultare <http://www.lg.com/global/support/opensource/index>.

Sotto il testo originale è riportato il testo tradotto.

**libcurl**

Copyright and permission notice

Copyright (c) 1996 - 2010, Daniel Stenberg, <daniel@haxx.se>.

All rights reserved.

Permission to use, copy, modify, and distribute this software for any purpose with or without fee is hereby granted, provided that the above copyright notice and this permission notice appear in all copies.

The software is provided "as is", without warranty of any kind, express or implied, including but not limited to the warranties of merchantability, fitness for a particular purpose and noninfringement of third party rights. In no event shall the authors or copyright holders be liable for any claim, damages or other liability, whether in

an action of contract, tort or otherwise, arising from, out of or in connection with the software or the use or other dealings in the software.

Except as contained in this notice, the name of a copyright holder shall not be used in advertising or otherwise to promote the sale, use or other dealings in this Software without prior written authorization of the copyright holder.

### unzip

This is version 2005-Feb-10 of the Info-ZIP copyright and license. The definitive version of this document should be available at <ftp://ftp.info-zip.org/pub/infozip/license.html> indefinitely.

Copyright (c) 1990-2005 Info-ZIP. All rights reserved.

For the purposes of this copyright and license, "Info-ZIP" is defined as the following set of individuals:

Mark Adler, John Bush, Karl Davis, Harald Denker, Jean-Michel Dubois, Jean-loup Gailly, Hunter Goatley, Ed Gordon, Ian Gorman, Chris Herborth, Dirk Haase, Greg Hartwig, Robert

Heath, Jonathan Hudson, Paul Kienitz, David Kirschbaum, Johnny Lee, Onno van der Linden, Igor Mandrichenko, Steve P. Miller, Sergio Monesi, Keith Owens, George Petrov, Greg Roelofs, Kai Uwe Rommel, Steve Salisbury, Dave Smith, Steven M. Schweda, Christian Spieler, Cosmin Truta, Antoine Verheijen, Paul von Behren, Rich Wales, Mike White.

This software is provided "as is," without warranty of any kind, express or implied. In no event shall Info-ZIP or its contributors be held liable for any direct, indirect, incidental, special or consequential damages arising out of the use of or inability to use this software.

Permission is granted to anyone to use this software for any purpose, including commercial applications, and to alter it and redistribute it freely, subject to the following restrictions:

1. Redistributions of source code must retain the above copyright notice, definition, disclaimer, and this list of conditions.

2. Redistributions in binary form (compiled executables) must reproduce the above copyright notice, definition, disclaimer, and this list of conditions in documentation and/or other materials provided with the distribution. The sole exception to this condition is redistribution of a standard UnZipSFX binary (including SFXWiz) as part of a self-extracting archive; that is permitted without inclusion of this license, as long as the normal SFX banner has not been removed from the binary or disabled.

3. Altered versions--including, but not limited to, ports to new operating systems, existing ports with new graphical interfaces, and dynamic, shared, or static library versions--must be plainly marked as such and must not be misrepresented as being the original source. Such altered versions also must not be misrepresented as being Info-ZIP releases--including, but not limited to, labeling of the altered versions with the names "Info-ZIP" (or any variation

thereof, including, but not limited to, different capitalizations), "Pocket UnZip," "WiZ" or "MacZip" without the explicit permission of Info-ZIP. Such altered versions are further prohibited from misrepresentative use of the Zip-Bugs or Info-ZIP e-mail addresses or of the Info-ZIP URL(s).

4. Info-ZIP retains the right to use the names "Info-ZIP," "Zip," "UnZip," "UnZipSFX," "WiZ," "Pocket UnZip," "Pocket Zip," and "MacZip" for its own source and binary releases.

### libcurl

Comunicazione sui diritti d'autore e le licenze

Copyright (c) 1996 - 2010, Daniel Stenberg, <daniel@haxx.se>.

Tutti i diritti riservati.

Con la presente si concede il permesso di utilizzare, copiare, modificare e distribuire questo software per qualsiasi scopo a pagamento o a titolo gratuito, purché in ogni copia

vengano indicate le informazioni sul copyright citate in precedenza nonché il presente permesso.

Il software viene fornito "nella forma attuale", senza garanzia di alcun tipo, espressa o implicita, incluse senza limitazione le garanzie di commerciabilità, idoneità ad un particolare scopo e non violazione di diritti di terzi. In nessun caso gli autori o i detentori dei diritti d'autore risponderanno di eventuali reclami, danni o altre responsabilità, sia nell'ambito di un'azione derivante da un contratto, di un comportamento illecito o di altre fattispecie derivanti dal software o correlato ad esso o al suo utilizzo.

Salvo quanto contenuto nella presente comunicazione, il nome di un detentore di diritti d'autore non dovrà essere utilizzato in pubblicità o altrimenti per promuovere la vendita, l'uso o altre questioni riguardanti il presente Software senza previa autorizzazione scritta del detentore.

### unzip

Questa è la versione del 10 febbraio 2005 del copyright e licenza Info-ZIP. La versione definitiva di questo documento dovrebbe essere disponibile su <ftp://ftp.info-zip.org/pub/infozip/license.html> a tempo indefinito.

Copyright (c) 1990-2005 Info-ZIP.  
Tutti i diritti riservati.

Per gli scopi del presente copyright e licenza, "Info-ZIP" viene definito come la seguente serie di individui:

Mark Adler, John Bush, Karl Davis, Harald Denker, Jean-Michel Dubois, Jean-loup Gailly, Hunter Goatley, Ed Gordon, Ian Gorman, Chris Herborth, Dirk Haase, Greg Hartwig, Robert Heath, Jonathan Hudson, Paul Kienitz, David Kirschbaum, Johnny Lee, Onno van der Linden, Igor Mandrichenko, Steve P. Miller, Sergio Monesi, Keith Owens, George Petrov, Greg Roelofs, Kai Uwe Rommel, Steve Salisbury, Dave Smith, Steven M. Schweda, Christian Spieler, Cosmin Truta, Antoine Verheijen, Paul von Behren, Rich Wales, Mike White.

Il presente software viene fornito "nella forma attuale" senza garanzia di alcun tipo, espressa o implicita. In nessun caso Info-ZIP o i suoi contributori dovranno essere ritenuti responsabili di danni diretti, indiretti, incidentali, speciali o consequenziali che derivino dall'uso o dall'incapacità di usare il presente software.

Tutti possono utilizzare questo software per qualsiasi scopo, comprese eventuali applicazioni commerciali, e di modificarlo e ridistribuirlo liberamente tuttavia con le seguenti limitazioni:

1. Le ridistribuzioni del codice sorgente devono mantenere la comunicazione relativa ai diritti d'autore nonché la definizione, la liberatoria citate in precedenza e la presente lista di condizioni.
2. Le ridistribuzioni in forma binaria (eseguibili compilati) devono riprodurre la comunicazione relativa al copyright, definizione, liberatoria e la presente lista di condizioni nella documentazione e/o in altri materiali forniti con la distribuzione. L'unica eccezione alla

presente condizione è la ridistribuzione di un binario standard UnZipSFX (compreso SFXWiz) come parte di un archivio con estrazione automatica; ciò è permesso senza inclusione della presente licenza purché il normale banner SFW non sia stato rimosso dal binario o disabilitato.

3. Versioni modificate, comprese ma non limitate le porte a nuovi sistemi operativi, porte esistenti con nuove interfacce grafiche e versioni di librerie dinamiche, condivise o statiche, devono essere chiaramente contrassegnate come tali e non devono essere presentate erroneamente come fonte originale. Tali versioni modificate non devono inoltre essere ripresentate in maniera non corretta come pubblicazioni Info-ZIP, compresa senza limitazione l'etichettatura delle versioni modificate con i nomi "Info-ZIP" (o qualsiasi loro variazione compreso ma non limitato al diverso utilizzo delle maiuscole), "Pocket UnZip", "WiZ" o "MacZip"

senza l'esplicito permesso di Info-ZIP. Tali versioni modificate non possono inoltre essere utilizzate in modo erroneamente rappresentativo degli indirizzi Zip-Bugs o Info-ZIP o degli URL Info-ZIP.

4. Info-ZIP ritiene il diritto di utilizzare i nomi "Info-ZIP," "Zip," "UnZip," "UnZipSFX," "WiZ," "Pocket UnZip," "Pocket Zip" e "MacZip" come fonte propria e per la pubblicazione di binari.

## Aggiornamento software

Il sistema Infotainment permette di scaricare e installare gli aggiornamenti software selezionati con una connessione wireless.

### Avviso

La disponibilità degli aggiornamenti software online del veicolo varia a seconda del veicolo e del paese. Maggiori informazioni nella nostra Home page.

## Connessione a internet

Il download online degli aggiornamenti software del veicolo richiede una connettività Internet, a cui si può accedere con la connessione OnStar incorporata o con un altro hotspot Wi-Fi protetto da password, fornito ad esempio da un telefono cellulare.

Per collegare il sistema Infotainment ad un hotspot, selezionare

**Impostazioni** nella schermata principale, **Wi-Fi** e poi **Gestione reti Wi-Fi**. Selezionare la rete Wi-Fi desiderata e seguire le istruzioni sullo schermo.

## Aggiornamenti

Il sistema richiederà di scaricare e installare alcuni aggiornamenti. C'è anche la possibilità di controllare gli aggiornamenti manualmente.

Per controllare manualmente se vi siano aggiornamenti, selezionare **Impostazioni** nella schermata principale, **Informazioni software** e quindi **Aggiornamento sistema**. Seguire le istruzioni sullo schermo.

## Avviso

La sequenza di download e l'installazione degli aggiornamenti possono variare a seconda del veicolo.

## Avviso

Nel corso dell'installazione il veicolo potrebbe non essere operativo.

## Marchi registrati

### Apple Inc.

Apple CarPlay™ è un marchio registrato di Apple Inc.

App Store® e iTunes Store® sono marchi registrati di Apple Inc.

iPhone®, iPod®, iPod touch®, iPod nano®, iPad® e Siri® sono marchi registrati di Apple Inc.

### Bluetooth SIG, Inc.

Bluetooth® è un marchio registrato di Bluetooth SIG, Inc.

### DivX, LLC

DivX® e DivX Certified® sono marchi registrati di DivX, LLC.

### EnGIS Technologies, Inc.

BringGo® è un marchio registrato di EnGIS Technologies, Inc.

### Google Inc.

Android™ e Google Play™ Store sono marchi registrati di Google Inc.

### Stitcher Inc.

Stitcher™ è un marchio registrato di Stitcher, Inc.

### Verband der Automobilindustrie e.V.

AdBlue® è un marchio registrato di VDA.

## Registrazione dei dati del veicolo e privacy

### Sistemi di registrazione dei dati di eventi

#### Moduli di archiviazione dati nel veicolo

Un vasto numero di componenti elettronici del vostro veicolo contiene moduli di archiviazione dati che memorizzano temporaneamente o permanentemente dati tecnici sulla condizione del veicolo, eventi ed errori. In generale, queste informazioni tecniche documentano le condizioni di parti, moduli, sistemi o l'ambiente:

- le condizioni di esercizio di componenti del sistema (ad es. livelli di riempimento)
- messaggi di stato del veicolo e dei suoi singoli componenti (ad es. numero di giri ruota / velocità di rotazione, decelerazione, accelerazione laterale)
- disfunzioni e difetti in componenti importanti del sistema

- reazioni del veicolo in situazioni particolari di guida (ad es. gonfiaggio di un airbag, attivazione del sistema di regolazione della stabilità)
- condizioni ambientali (ad es. temperatura)

Questi dati sono esclusivamente tecnici e aiutano ad identificare e correggere errori nonché ad ottimizzare le funzioni del veicolo.

Profili di movimento che indicano i percorsi effettuati non possono essere creati con questi dati.

Se si utilizzano servizi (ad es. interventi di riparazione, processi di manutenzione, riparazioni in garanzia, garanzia di qualità), i dipendenti della rete di assistenza (produttori inclusi) sono in grado di leggere queste informazioni tecniche dai moduli di archiviazione dati eventi ed errori applicando speciali dispositivi diagnostici. Se necessario riceverete informazioni più dettagliate presso tali officine. Dopo aver corretto un errore, i dati vengono cancellati dal modulo di archiviazione errori o costantemente sovrascritti.

Quando si utilizza il veicolo potrebbero verificarsi situazioni nelle quali questi dati tecnici correlati ad altre informazioni (resoconto incidenti, danni del veicolo, dichiarazioni di testimonianza, ecc.) potrebbero essere associati ad una persona specifica, possibilmente con l'assistenza di un esperto.

Funzioni aggiuntive concordate contrattualmente con il cliente (ad es. collocazione del veicolo in casi di emergenza) consentono la trasmissione di dati particolari del veicolo dal veicolo stesso.

## Identificazione frequenza radio (RFID)

La tecnologia RFID viene utilizzata in alcuni veicoli per funzioni come il monitoraggio della pressione dei pneumatici e la sicurezza del sistema di accensione. Viene anche utilizzata insieme ad apparecchiature come i telecomandi radio per il bloccaggio e lo sbloccaggio delle portiere e l'avviamento, e trasmettitori interni al veicolo per l'apertura delle porte dei garage. La tecnologia RFID nei veicoli Opel non utilizza o registra informazioni personali o si collega con altri sistemi Opel contenenti informazioni personali.

## Indice analitico

### A

Abbaglianti .....	95, 113
Accessori e modifiche alla vettura .....	187
AdBlue.....	94, 144
Aggiornamento software.....	250
Airbag e pretensionatori delle cinture di sicurezza .....	91
Alette parasole .....	41
Allarme angolo morto laterale....	168
Allarme anti-sonnolenza.....	176
Alzacristalli elettrici .....	38
Anabbaglianti.....	95
Antiabbagliamento automatico ....	37
Antiabbagliamento manuale .....	37
Arresto del motore.....	92
Assistente ai segnali stradali.....	96
Assistenza all'uso degli abbaglianti.....	95
Assistenza alla frenata .....	153
Assistenza per le partenze in salita .....	153
Attrezzi .....	207
Attrezzi per il veicolo.....	207
Ausilio al parcheggio con sensori a ultrasuoni.....	160
Autostop.....	95, 139
Avviamento .....	17
Avviamento del motore .....	137
Avviamento di emergenza .....	221

Avviamento e funzionamento.....	134
Avvisatore acustico .....	13, 77
Avvisatore di cambio accidentale della corsia di marcia.....	93, 175
Avvisatore ottico .....	113

### B

Barra di traino.....	181
Batteria veicolo .....	192
Bloccaggio automatico .....	29
BlueInjection.....	144
Bocchette dell'aria.....	130
Bocchette di ventilazione fisse ..	131
Bocchette di ventilazione orientabili .....	130
Bracciolo.....	47, 48

### C

Cambio .....	16
Cambio automatico .....	147
Cambio di misura dei pneumatici e dei cerchi .....	212
Cambio manuale .....	150
Cambio marcia.....	93
Capacità .....	242
Caratteristiche dell'illuminazione	119
Carburante.....	177
Carburante per motori a benzina	177
Carburante per motori diesel .....	178
Carica induttiva.....	81



Carico tetto.....	73
Cassetto portaoggetti .....	65
Catene da neve .....	213
Cercare subito assistenza .....	92
Chiavi .....	21
Chiavi, serrature.....	21
Chiusura centralizzata .....	24
Cintura di sicurezza .....	8
Cintura di sicurezza a tre punti di ancoraggio .....	50
Cinture.....	49
Cinture di sicurezza .....	49
Climatizzatore .....	15
Cofano .....	188
Comandi.....	76
Comandi al volante .....	76
Consigli per la guida.....	134
Consigli per la guida e per il traino .....	181
Consumo di carburante - Emissioni di CO <sub>2</sub> .....	180
Contachilometri .....	87
Contachilometri parziale .....	87
Contagiri .....	88
Controlli sul veicolo.....	188
Controllo automatico dei fari .....	113
Controllo automatico della velocità di crociera .....	96, 155
Controllo delle luci del quadro strumenti .....	118

Controllo del sistema.....	92
Controllo del veicolo .....	134
Controllo elettronico della stabilità e Sistema di controllo della trazione.....	93, 153
Convertitore catalitico .....	144
Copertura del vano di carico .....	69
Copertura portaoggetti del pianale posteriore .....	70
Copricerchi .....	212
Coprifari appannati .....	117
Cura dell'abitacolo .....	227
Cura della vettura.....	224
Cura delle parti esterne .....	224

**D**

Dati del motore .....	237
Dati del veicolo.....	234
Dati tecnici del veicolo .....	3
DEF.....	144
Demolizione dei veicoli .....	188
Denominazione dei pneumatici .	208
Dichiarazione di conformità.....	245
Dimensioni del veicolo .....	240
Disattivazione controllo elettronico della stabilità e sistema di controllo della trazione.....	93
Disattivazione degli airbag ...	57, 91
Display del cambio .....	147

Display di manutenzione .....	89
Display Head-Up.....	100
Dispositivi di traino .....	182
Dispositivo di assistenza al parcheggio avanzato.....	163
Dispositivo elettronico di bloccaggio motore .....	35
Dispositivo salvacarica della batteria .....	120
Driver Information Center.....	96

**E**

Esecuzione dei lavori .....	188
Etichetta airbag.....	52

**F**

Fari.....	112
Fari alogeni .....	194
Fari autoadattativi .....	114
Fari LED.....	197
Fendinebbia .....	95, 116, 197
Filtro antiparticolato.....	94, 143
Finestrini.....	37
Foratura.....	216
Forma convessa .....	35
Freni .....	151, 191
Freno di stazionamento.....	151, 152
Funzionamento regolare del climatizzatore .....	132
Fusibili .....	202

**G**

Gancio di traino.....	181
Gas di scarico .....	143
Guasto .....	149

**I**

Identificazione del motore.....	233
Identificazione frequenza radio (RFID).....	253
Illuminazione all'entrata .....	119
Illuminazione della consolle centrale .....	119
Illuminazione del quadro strumenti .....	202
Illuminazione esterna .....	12
Imbuto.....	178
Impianto di allarme antifurto .....	32
Impianto elettrico.....	202
Impianto freni e frizione .....	92
Indicatore della temperatura del liquido di raffreddamento del motore .....	88
Indicatore del livello carburante ..	88
Indicatore di direzione .....	90
Indicatori.....	87
Indicatori di direzione laterali .....	201
Informazioni generali .....	181
Informazioni sul carico .....	73
Informazioni sulla manutenzione	228
Interruttore dei fari .....	112

Interruzione alimentazione elettrica .....	150
Interruzione di carburante al motore durante la decelerazione .....	139
Introduzione .....	3

**K**

Kit di pronto soccorso .....	72
Kit di riparazione dei pneumatici	213

**L**

Leva del cambio .....	148
Limitatore di velocità.....	96, 157
Liquidi e lubrificanti raccomandati .....	230, 234
Liquido dei freni .....	191
Liquido dei freni e della frizione..	230
Liquido di lavaggio .....	191
Liquido di raffreddamento del motore .....	190
Liquido di raffreddamento e antigelo .....	230
Liquido per impianto di scarico diesel.....	144
Livello carburante minimo .....	95
Luci della targa .....	202
Luci di lettura .....	118
Luci di parcheggio .....	117
Luci di posizione.....	112
Luci di retromarcia .....	117

Luci diurne .....	114
Luci esterne .....	95, 112
Luci interne.....	118, 202
Luci in uscita .....	119
Luci nelle alette parasole .....	119
Luci posteriori .....	197
Lunotto termico .....	40

**M**

Manutenzione .....	132, 228
Marchi registrati.....	251
Martinetto.....	207
Messaggi del veicolo .....	102
Modalità manuale .....	149
Modalità posteggiatore.....	99
Modalità risparmio energetico....	137

**N**

Numero di telaio (VIN) .....	232
------------------------------	-----

**O**

Occhielli di ancoraggio .....	71
Oggetti e bagagli.....	65
Olio motore .....	189, 230, 234
OnStar.....	107
Orologio.....	80

**P**

Panne.....	222
Panoramica del quadro strumenti	10
Parabrezza.....	37

Parabrezza riscaldato.....	40
Parcheggio .....	19, 141
Pericoli e avvertimenti .....	4
Personalizzazione del veicolo ...	104
Peso del veicolo .....	240
Pneumatici invernali .....	208
Poggiatesta .....	43
Portabibite .....	65
Portaoggetti della consolle centrale .....	66
Portapacchi .....	72
Portiera aperta .....	96
Portiere.....	31
Posaceneri .....	81
Posizione dei sedili .....	44
Posizioni della chiave nel blocchetto di accensione .....	135
Posizioni di montaggio dei sistemi di sicurezza per bambini	61
Preriscaldamento .....	94
Presa dell'aria .....	132
Prese di corrente .....	80
Pressione dei pneumatici . .	209, 243
Pressione dell'olio motore .....	94
Prestazioni .....	239
Profondità del battistrada .....	212
Programmi di marcia elettronici .	149
Pronto soccorso.....	72

**Q**

Quadro strumenti .....	83
Quickheat (Riscaldatore rapido).	130

**R**

Registrazione dei dati del veicolo e privacy.....	252
Regolazione degli specchietti .....	9
Regolazione dei poggiatesta .....	8
Regolazione dei sedili .....	7, 45
Regolazione della profondità delle luci .....	114
Regolazione del volante .....	9, 76
Regolazione elettrica .....	35
Retronebbia .....	96, 117
Riconoscimento software.....	247
Riduzione catalitica selettiva.....	144
Rifornimento .....	178
Rimessaggio del veicolo.....	187
Riparazioni di danni da collisione	247
Riscaldamento .....	47
Riscaldamento dei sedili.....	47
Riscaldatore ausiliario.....	130
Rivestimenti.....	227
Rodaggio di un veicolo nuovo ...	134
Ruota di scorta .....	219
Ruote e pneumatici .....	208

**S**

Sbloccaggio del veicolo .....	6
Scatola portafusibili nel quadro strumenti .....	205
Scatola portafusibili nel vano motore .....	203
Sedili anteriori.....	44
Sedili posteriori.....	48
Segnalatori di emergenza .....	115
Segnalazione di cintura di sicurezza non allacciata .....	90
Segnali acustici .....	103
Segnali di svolta e di cambio della corsia di marcia .....	116
Sensore pioggia.....	96
Sicure per bambini .....	29
Sicurezza del veicolo.....	32
Simboli .....	4
Sistema airbag .....	52
Sistema airbag a tendina .....	56
Sistema airbag frontale .....	55
Sistema airbag laterale .....	56
Sistema chiave elettronica.....	23
Sistema di antibloccaggio .....	151
Sistema di antibloccaggio (ABS) .	92
Sistema di ausilio al parcheggio	160
Sistema di bloccaggio antifurto ...	32
Sistema di climatizzazione .....	122
Sistema di climatizzazione elettronico .....	125

Sistema di ricarica .....	91	Sterzare.....	134	Visualizzatore Info.....	99
Sistema di rilevamento perdita di pressione pneumatici .....	210	Strumentazione.....	87	Volante riscaldato .....	76
Sistema di rilevamento perdita pressione pneumatici.....	94	<b>T</b>			
Sistema di riscaldamento e di ventilazione .....	121	Tachimetro .....	87		
Sistema di visione panoramica...	170	Targhetta di identificazione .....	232		
Sistema stop-start.....	139	Tasto di azionamento.....	135		
Sistemi di assistenza al conducente.....	155	Telecomando .....	22		
Sistemi di climatizzazione.....	121	Temperatura del liquido di raffreddamento del motore .....	93		
Sistemi di controllo della guida...	153	Temperatura esterna .....	79		
Sistemi di registrazione dei dati di eventi.....	252	Tensione della batteria .....	103		
Sistemi di rilevamento ostacoli...	160	Tergilavacristalli .....	77		
Sistemi di sicurezza per bambini..	58	Tergilavalunotto .....	79		
Sistemi tergilavacristalli .....	13	Tetto.....	41		
Sostituzione delle lampadine .....	194	Tetto panoramico .....	41		
Sostituzione delle ruote .....	216	Traino.....	181, 222		
Sostituzione delle spazzole tergicristalli .....	193	Traino del veicolo .....	222		
Specchietti interni.....	37	Traino di un altro veicolo .....	223		
Specchietti pieghevoli .....	36	Traino di un rimorchio .....	181		
Specchietti retrovisori esterni.....	35	Triangolo d'emergenza .....	71		
Specchietti riscaldati .....	36	<b>U</b>			
Spia MIL .....	91	Uso del presente manuale .....	3		
Spie.....	87, 90	<b>V</b>			
Spurgo del sistema di alimentazione diesel .....	193	Vani portaoggetti.....	65		
		Vano di carico .....	31, 66		
		Ventilazione.....	121		
		Videocamera posteriore .....	173		

[www.opel.com](http://www.opel.com)

Copyright by ADAM OPEL AG, Rüsselsheim, Germany.

Le informazioni contenute nella presente pubblicazione sono valide a partire dalla data indicata di seguito. Adam Opel AG si riserva il diritto di apportare modifiche a specifiche tecniche, funzionalità e design dei veicoli relativamente alle informazioni contenute nella presente pubblicazione nonché alla pubblicazione stessa.

Edizione: aprile 2017, ADAM OPEL AG, Rüsselsheim.

Stampato su carta sbiancata senza cloro.

ID-OCDAOLSE1704-it

